

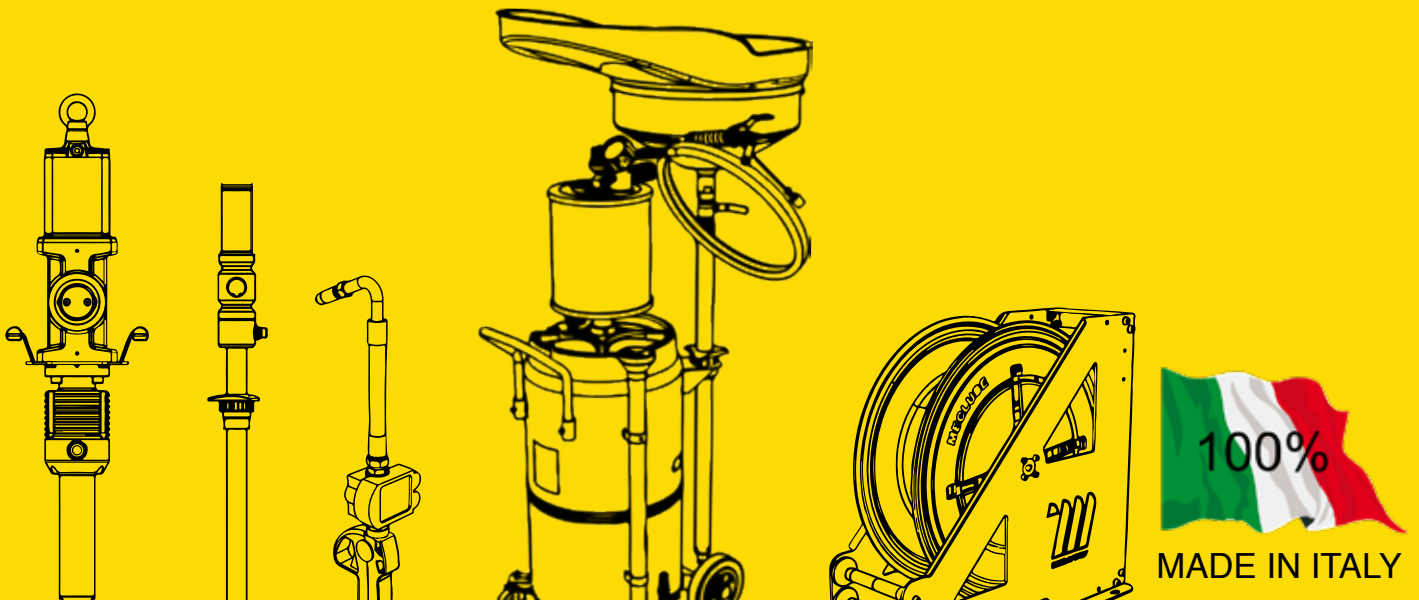

www.meclube.com

EQUIPOS DE LUBRICACIÓN



Catálogo 05/2023



Empresa

MECLUBE es una empresa industrial que FABRICA equipos de lubricación para satisfacer las necesidades específicas de los clientes, ofreciéndoles la mejor colaboración y el mejor trabajo para poder crecer con ellos.

A pesar de que MECLUBE es una empresa joven y dinámica, tiene el know-how y la experiencia con personal calificado, cuyo objetivo principal es el servicio al cliente (con especial atención a la post-venta) operando con las normas de calidad necesarias para lograr la certificación ISO 9001:2015. MECLUBE está en constante evolución y su objetivo primario es el de proyectar nuevos productos para mejorar y facilitar el trabajo hecho por sus clientes.

Servicio

Nuestra empresa ofrece a los clientes productos de alta calidad y fiabilidad. Contamos con un moderno e innovador departamento de diseño, un parque de máquinas con una notable capacidad productiva, una amplia gama de moldes, ciclos de trabajo, herramientas, instrumentos y equipos de ensayo y montaje.

En MECLUBE consideramos los clientes el patrimonio de la empresa.

Estamos convencidos que las personas hacen la diferencia, nos ponemos a su servicio para empezar un camino de crecimiento e innovación, teniendo como objetivo el único posible resultado: el mejor.

Sala de pruebas





Producción completamente italiana

MECLUBE ofrece a sus clientes la fiabilidad de un servicio global asegurado por una amplia gama de productos. La excelente relación calidad/precio y el cumplimiento de los plazos de entrega nos convierten en un proveedor ideal.

Gracias a la alta flexibilidad de nuestro proceso productivo logramos establecer relaciones privilegiadas con nuestros clientes que se concretan en la personalización, en el color, y en la marca corporativa de la gama estándar de nuestro productos. Nuestro ciclo de ventas se completa con un servicio de asistencia inmediato y cualificado.





DISTRIBUCIÓN DE GRASA

pág. 3



DISTRIBUCIÓN ACEITE

pág. 63



DISTRIBUCIÓN REFRIGERANTE Y LIMPIACRISTALES **pág.165**



PURGADORES DE FRENOS

pág.173



BOMBAS NEUMÁTICAS DE DOBLE MEMBRANA **pág.181**



CARROS PORTABIDONES

pág.225



ASPIRADORES PARA ACEITE USADO

pág.231



RECUPERADORES PARA ACEITE USADO

pág.249



NEBULIZADORES Y TAMBOR DE LAVADO

pág.259



INFLADORES DE NEUMÁTICOS

pág.271



ENROLLADORES DE MANGUERA

pág.277

DISTRIBUCIÓN DE GRASA





Bombas de lubricación patentadas, totalmente diseñadas y construidas por MECLUBE, tienen características funcionales de gran importancia. Todas las operaciones se realizan con máquinas herramientas electrónicas, el montaje se estudia en detalle y las pruebas escrupulosas de las piezas son nuestra mejor garantía de fiabilidad y durabilidad. El tipo de materiales utilizados y la calidad de construcción hacen que esta bomba sea idónea para trabajar en las condiciones ambientales más duras.

- **Nuevo dispositivo de inversión de movimiento totalmente neumático, sin levas ni resortes**
- **Número reducido de piezas de desgaste**
- **Gran cantidad de grasa suministrada con bajo consumo de aire**
- **Presión elevada que se alcanza durante su utilizzo**
- **Cuerpo de bomba hecha de aleación de aluminio con tratamiento electrolítico y cromado que asegura una alta resistencia a los agentes corrosivos**
- **Los componentes sometidos a un gran estrés son de acero Fe 420**



	<p>BOMBAS NEUMÁTICAS PARA GRASA</p>	<p>pág. 4</p>
	<p>EQUIPOS DE ENGRASE Y TRANSVASE NEUMÁTICOS</p>	<p>pág. 9</p>
	<p>EQUIPOS NEUMÁTICOS PARA ROCIAR GRASA</p>	<p>pág. 20</p>
	<p>ACCESORIOS PARA BOMBAS NEUMÁTICAS</p>	<p>pág. 23</p>
	<p>PISTOLAS PARA BOMBAS NEUMÁTICAS GRASA</p>	<p>pág. 24</p>
	<p>ACCESORIOS PARA BOMBAS DE GRASA</p>	<p>pág. 28</p>
	<p>BOMBAS NEUMÁTICAS INDUSTRIALES PARA GRASA</p>	<p>pág. 30</p>
	<p>ACCESORIOS PARA BOMBAS NEUMÁTICAS INDUSTRIALES</p>	<p>pág. 42</p>
	<p>REGULADORES DE PRESIÓN Y RACORES PARA AIRE</p>	<p>pág. 45</p>
	<p>COMPRESORES GRASA MANUALES, BATERÍA Y ACCESORIOS</p>	<p>pág. 47</p>
	<p>ENGRASADORES MANUALES ALTA PRESIÓN Y TRANSVASE</p>	<p>pág. 56</p>



Art. 010-1000-000

Bomba neumática para grasa R=60:1 Mod. 660

Para bidones comerciales de **12-16 kg**

(longitud de inmersión 410 mm)

Juntas de **poliuretano**

Art. 010-1005-000

Bomba neumática para grasa R=60:1 Mod. 660

Para bidones comerciales de **18-30 kg**

(longitud de inmersión 480 mm)

Juntas de **poliuretano**

Art. 010-1010-000

Bomba neumática para grasa R=60:1 Mod. 660

Para bidones comerciales de **50-60 kg**

(longitud de inmersión 750 mm)

Juntas de **poliuretano**

Art. 010-1015-000

Bomba neumática para grasa R=60:1 Mod. 660

Para bidones comerciales de **180-220 kg**

(longitud de inmersión 950 mm)

Juntas de **poliuretano**

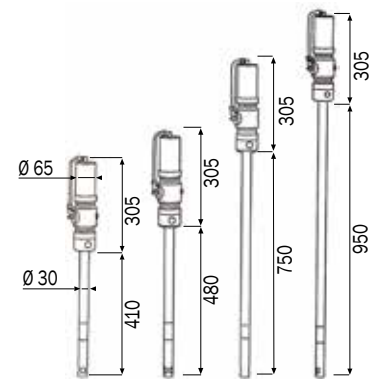

Artículo	Peso (Kg)	Volumen (m³)	Cantidad
010-1000-000	4,980	0,010	1
010-1005-000	4,900	0,010	1
010-1010-000	6,000	0,013	1
010-1015-000	6,900	0,016	1

Datos Técnicos

	010-1000-000	010-1005-000	010-1010-000	010-1015-000
Ratio	60:1	60:1	60:1	60:1
Presión máx. de alimentación bar	8	8	8	8
Consumo de aire l/min	130	130	130	130
Conexión de entrada de aire	BSP F 1/4" G	F 1/4" G	F 1/4" G	F 1/4" G
Conexión de salida de grasa	BSP M 1/4" G	M 1/4" G	M 1/4" G	M 1/4" G
Caudal de grasa con 8 bar g/min	1600	1600	1600	1600
Ruido dB	76	76	76	76
Diámetro inmersión mm	30	30	30	30
Longitud inmersión mm	410	480	750	950
Para bidones de kg	12-16	18-30	50-60	180-220

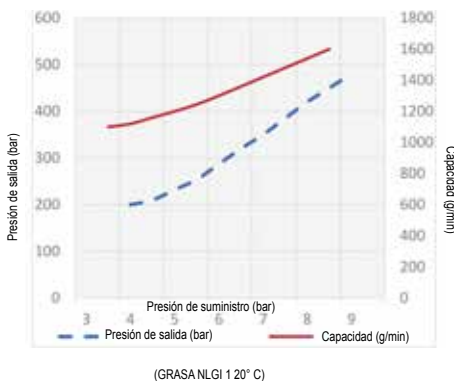

Adecuadas para la distribución de alta presión de grasa con viscosidad máxima NLGI 2 ya sea en distancia corta como larga. La presión de trabajo de las bombas de lubricación descritas aquí puede variar entre un mínimo de 2,5 bar y un máximo de 8 bar. Para optimizar el rendimiento y la durabilidad de nuestras bombas neumáticas, recomendamos el uso de aire filtrado y lubricado.

BOMBAS NEUMÁTICAS PARA GRASA Mod. 670

RATIO = 70:1

CAUDAL = 1100 g/min



Art. 010-1018-000

Bomba neumática para grasa R=70:1 Mod. 670

Para bidones comerciales de **12-16 kg**

(longitud de inmersión 410 mm)

Juntas de poliuretano

Art. 010-1020-000

Bomba neumática para grasa R=70:1 Mod. 670

Para bidones comerciales de **18-30 kg**

(longitud de inmersión 480 mm)

Juntas de poliuretano

Art. 010-1025-000

Bomba neumática para grasa R=70:1 Mod. 670

Para bidones comerciales de **50-60 kg**

(longitud de inmersión 750 mm)

Juntas de poliuretano

Art. 010-1030-000

Bomba neumática para grasa R=70:1 Mod. 670

Para bidones comerciales de **180-220 kg**

(longitud de inmersión 950 mm)

Juntas de poliuretano

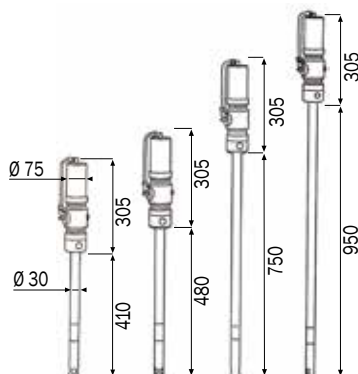

Artículo	Peso (Kg)	Volumen (m³)	Cantidad
010-1018-000	5,400	0,010	1
010-1020-000	5,600	0,010	1
010-1025-000	6,800	0,013	1
010-1030-000	7,000	0,016	1

Datos Técnicos		010-1018-000	010-1020-000	010-1025-000	010-1030-000
Ratio		70:1	70:1	70:1	70:1
Presión máx. de alimentación	bar	8	8	8	8
Consumo de aire	l/min	150	150	150	150
Conexión de entrada de aire	BSP	F 1/4" G	F 1/4" G	F 1/4" G	F 1/4" G
Conexión de salida de grasa	BSP	M 1/4" G	M 1/4" G	M 1/4" G	M 1/4" G
Caudal de grasa con 8 bar	g/min	1100	1100	1100	1100
Ruido	dB	76	76	76	76
Diámetro inmersión	mm	30	30	30	30
Longitud inmersión	mm	410	480	750	950
Para bidones de	kg	12-16	18-30	50-60	180-220

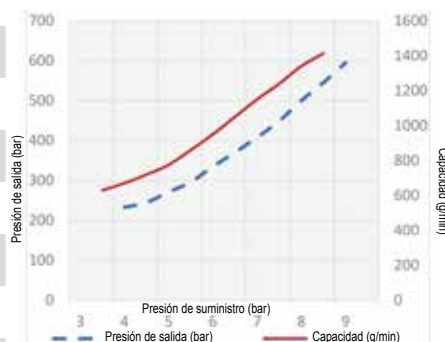

(GRASA NLGI 1 20° C)

Adecuadas para la distribución de alta presión de grasa con viscosidad máxima NLGI 2 ya sea en distancia corta como larga. La presión de trabajo de las bombas de lubricación descritas aquí puede variar entre un mínimo de 2,5 bar y un máximo de 8 bar. Para optimizar el rendimiento y la durabilidad de nuestras bombas neumáticas, recomendamos el uso de aire filtrado y lubricado.



Art. 010-1032-000

Bomba neumática para grasa R=100:1 Mod. 700

Para bidones comerciales de **18-30 kg**

(longitud de inmersión 480 mm)

Juntas de **poliuretano**

Art. 010-1034-000

Bomba neumática para grasa R=100:1 Mod. 700

Para bidones comerciales de **50-60 kg**

(longitud de inmersión 750 mm)

Juntas de **poliuretano**

Art. 010-1035-000

Bomba neumática para grasa R=100:1 Mod. 700

Para bidones comerciales de **180-220 kg**

(longitud de inmersión 950 mm)

Juntas de **poliuretano**

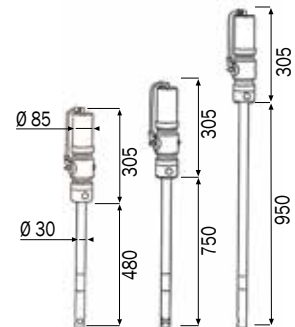

Artículo	Peso (Kg)	Volumen (m³)	Cantidad
010-1032-000	5,300	0,010	1
010-1034-000	6,400	0,013	1
010-1035-000	7,200	0,016	1

Datos Técnicos	010-1032-000	010-1034-000	010-1035-000
Ratio	100:1	100:1	100:1
Presión máx. de alimentación	bar	8	8
Consumo de aire	l/min	190	190
Conexión de entrada de aire	BSP	F 1/4" G	F 1/4" G
Conexión de salida de grasa	BSP	M 1/4" G	M 1/4" G
Caudal de grasa con 8 bar	g/min	1000	1000
Ruido	dB	79	79
Diámetro inmersión	mm	30	30
Longitud inmersión	mm	480	750
Para bidones de	kg	18-30	50-60
			180-220

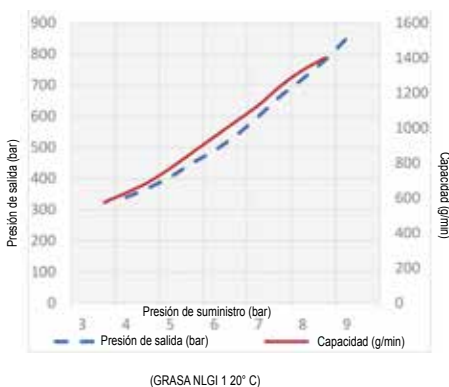

Adecuadas para la distribución de alta presión de grasa con viscosidad máxima NLGI 2 ya sea en distancia corta como larga. La presión de trabajo de las bombas de lubricación descritas aquí puede variar entre un mínimo de 2,5 bar y un máximo de 8 bar. Para optimizar el rendimiento y la durabilidad de nuestras bombas neumáticas, recomendamos el uso de aire filtrado y lubricado.

BOMBAS NEUMÁTICAS PARA TRANSVASE DE GRASA Mod. 614

RATIO=14:1

CAUDAL= 2000 g/min



Art. 010-1036-000

Bomba neumática para transvase de grasa R=14:1 Mod. 614

Para bidones comerciales de 18-30 kg

(longitud de inmersión 480 mm)

Juntas de poliuretano

Art. 010-1038-000

Bomba neumática para transvase de grasa R=14:1 Mod. 614

Para bidones comerciales de 50-60 kg

(longitud de inmersión 740 mm)

Juntas de poliuretano

Art. 010-1040-000

Bomba neumática para transvase de grasa R=14:1 Mod. 614

Para bidones comerciales de 180-220 kg

(longitud de inmersión 940 mm)

Juntas de poliuretano

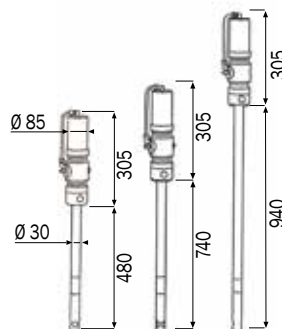

Artículo	Peso (Kg)	Volumen (m³)	Cantidad
010-1036-000	4,700	0,010	1
010-1038-000	5,600	0,013	1
010-1040-000	6,100	0,016	1

Datos Técnicos		010-1036-000	010-1038-000	010-1040-000
Ratio		14:1	14:1	14:1
Presión máx. de alimentación	bar	8	8	8
Consumo de aire	l/min	220	220	220
Conexión de entrada de aire	BSP	F 1/4" G	F 1/4" G	F 1/4" G
Conexión de salida de grasa	BSP	M 1/2" G	M 1/2" G	M 1/2" G
Caudal de grasa con 8 bar	g/min	2000	2000	2000
Ruido	dB	80	80	80
Diámetro inmersión	mm	30	30	30
Longitud inmersión	mm	480	740	940
Para bidones de	kg	18-30	50-60	180-220

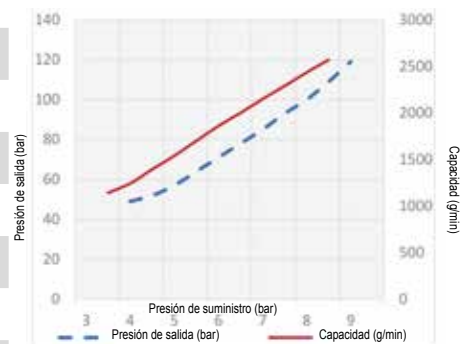

(GRASA NLGI 1 20° C)

Especialmente adecuadas para el transvase de grasa con viscosidad máxima NLGI 2, y para el relleno de unidades de gestión, de cárter, de los engrasadores manuales, donde se requiere una mayor cantidad de grasa con baja presión a corta distancia. La presión de funcionamiento de las bombas de grasa puede variar entre un mínimo de 2,5 bar y un máximo de 8 bar. Para optimizar el rendimiento y la durabilidad de nuestras bombas neumáticas, recomendamos el uso de aire filtrado y lubricado.

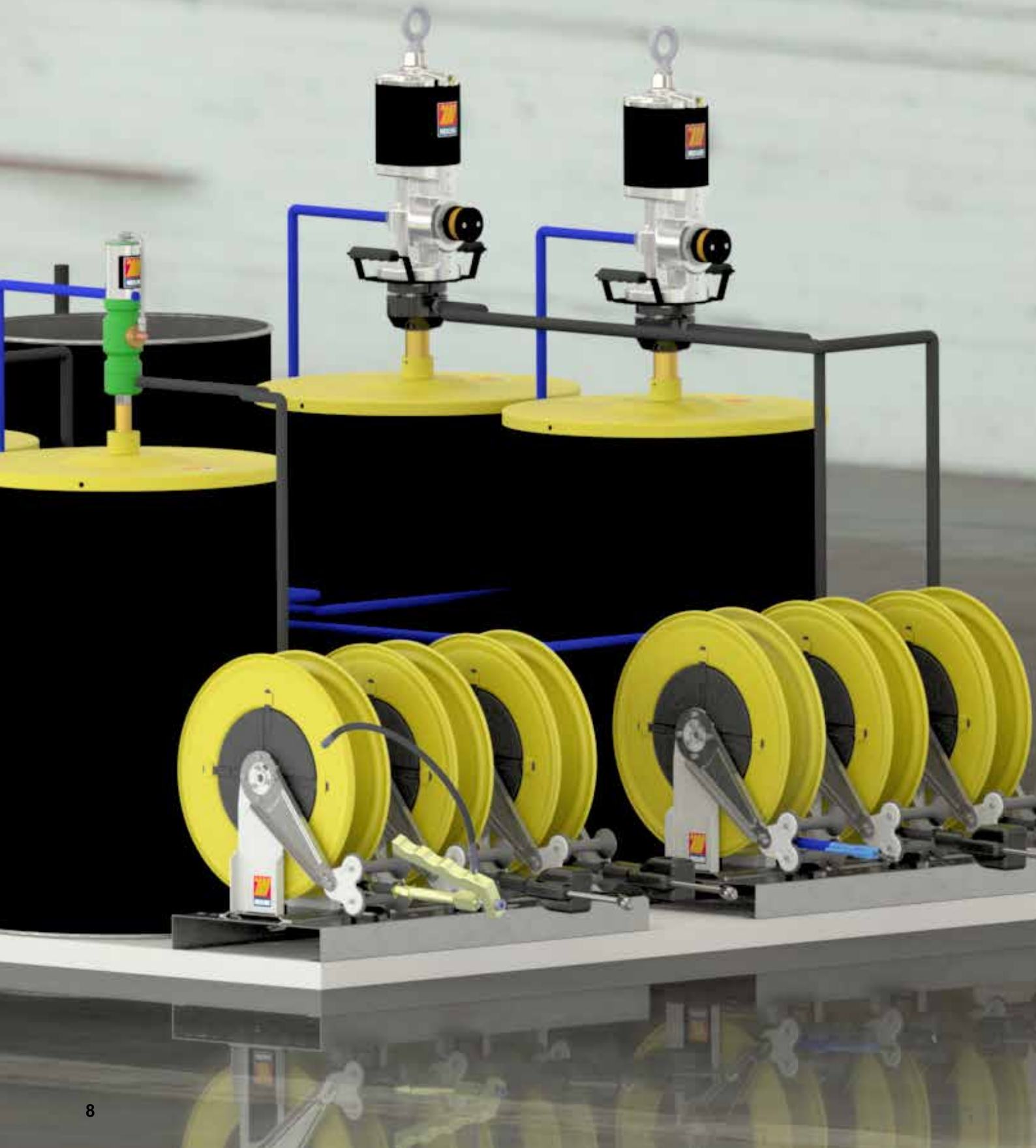

EQUIPOS DE ENGRASE NEUMÁTICOS PARA BIDONES DE 15-30 Kg



Art. 013-1096-000

Engrasador neumático móvil de 16 kg

Equipado con:

Depósito móvil de 16 kg

Art.010-1005-000 Bomba para grasa R=60:1

Art.014-1059-030 Plato seguidor Ø 220 mm

Art.907-0102-040 Manguera 2SC 1/4" longitud 4,0 m

Art.014-1081-000 Pistola con acoplamiento giratorio

013-1096-000	17,800	0,010	2

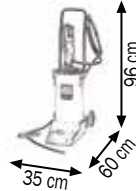
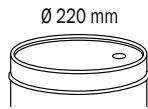

013-1096-000

Art. 013-1099-000

Equipo de engrase para bidones de 15 Kg

Equipado con:

Art.010-1000-000 Bomba para grasa R=60:1

Art.014-1095-000 Empuñadura

Art.014-1050-030 Tapa Ø 280 mm

Art.014-1060-030 Plato seguidor Ø 265 mm

Art.907-0102-040 Manguera 2SC 1/4" longitud 4,0 m

Art.014-1081-000 Pistola con acoplamiento giratorio

Art. 013-1098-000

Equipo de engrase para bidones de 15 Kg

Equipado como Art.013-1099-000 pero sin:

Art.014-1060-030 Plato seguidor Ø 265 mm

013-1099-000	11,160	0,056	1
013-1098-000	10,000	0,056	1



013-1099-000

Art. 013-1102-000

Equipo de engrase para bidones de 18-30 Kg

Equipado con:

Art.010-1005-000 Bomba para grasa R=60:1

Art.014-1095-000 Empuñadura

Art.014-1051-030 Tapa Ø 320 mm

Art.014-1062-030 Plato seguidor Ø 310 mm

Art.907-0102-040 Manguera 2SC 1/4" longitud 4,0 m

Art.014-1081-000 Pistola con acoplamiento giratorio

Art. 013-1100-000

Equipo de engrase para bidones de 18-30 Kg

Equipado como Art.013-1102-000 pero sin:

Art.014-1062-030 Plato seguidor Ø 310 mm

013-1102-000	11,870	0,056	1
013-1100-000	11,440	0,056	1

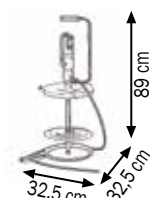
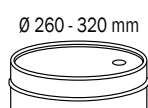

013-1102-000



013-1103-000

Art. 013-1103-000

Equipo de engrase para bidones de 50-60 Kg

Equipado con:

Art.010-1010-000 Bomba para grasa R=60:1

Art.014-1054-030 Tapa Ø 420 mm

Art.014-1065-030 Plato seguidor Ø 400 mm

Art.907-0102-040 Manguera 2SC 1/4" longitud 4,0 m

Art.014-1081-000 Pistola con acoplamiento giratorio

Art. 013-1103-A00

Equipo de engrase para bidones de 50-60 Kg

Equipado como Art.013-1103-000 pero con:

Art.010-1025-000 Bomba para grasa R=70:1

Art. 013-1103-B00

Equipo de engrase para bidones de 50-60 Kg

Equipado como Art.013-1103-000 pero con:

Art.010-1034-000 Bomba para grasa R=100:1



013-1103-000	12,600	0,079	1
013-1103-A00	13,000	0,079	1
013-1103-B00	13,000	0,079	1

Ø 370 - 420 mm

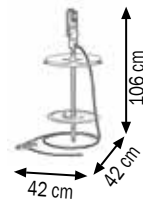

013-1104-000

Art. 013-1104-000

Equipo de engrase para bidones de 180-220 Kg

Equipado con:

Art.010-1015-000 Bomba para grasa R=60:1

Art.014-1056-030 Tapa Ø 600 mm

Art.014-1066-030 Plato seguidor Ø 590 mm

Art.907-0102-040 Manguera 2SC 1/4" longitud 4,0 m

Art.014-1081-000 Pistola con acoplamiento giratorio

Art. 013-1104-A00

Equipo de engrase para bidones de 180-220 Kg

Equipado como Art.013-1104-000 pero con:

Art.010-1030-000 Bomba para grasa R=70:1

Art. 013-1104-B00

Equipo de engrase para bidones de 180-220 Kg

Equipado como Art.013-1104-000 pero con:

Art.010-1035-000 Bomba para grasa R=100:1



013-1104-000	15,500	0,088	2
013-1104-A00	15,870	0,088	2
013-1104-B00	15,870	0,088	2

Ø 550 - 600 mm

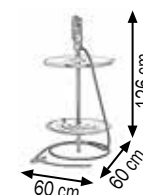

EQUIPOS DE ENGRASE NEUMÁTICOS CON CARRO PARA BIDONES DE 18-30 Kg



Art. 013-1106-000

Equipo de engrase móvil para bidones de 18-30 Kg

Equipado con:

Art.010-1005-000 Bomba para grasa R=60:1

Art.030-1392-000 Carro con 2 ruedas

Art.014-1051-030 Tapa Ø 320 mm

Art.014-1062-030 Plato seguidor Ø 310 mm

Art.907-0102-040 Manguera 2SC 1/4" longitud 4,0 m

Art.014-1081-000 Pistola con acoplamiento giratorio

Art. 013-1105-000

Equipo de engrase móvil para bidones de 18-30 Kg

Equipado como Art.013-1106-000 pero sin:

Art.014-1062-030 Plato seguidor Ø 310 mm

Art.	Kg	m ³	Nº
013-1106-000	15,740	0,056	1
013-1105-000	14,310	0,056	1

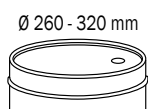

013-1106-000

Art. 013-1113-000

Equipo de engrase móvil para bidones de 25-30 Kg

Equipado con:

Art.010-1005-000 Bomba para grasa R=60:1

Art.030-1392-000 Carro con 2 ruedas

Art.014-1052-030 Tapa Ø 350 mm

Art.014-1063-030 Plato seguidor Ø 340 mm

Art.907-0102-040 Manguera 2SC 1/4" longitud 4,0 m

Art.014-1081-000 Pistola con acoplamiento giratorio

Art.	Kg	m ³	Nº
013-1113-000	16,590	0,056	1

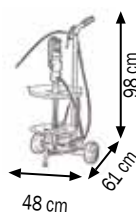
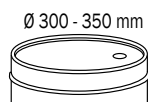

013-1113-000

Art. 013-1108-000

Equipo de engrase móvil para bidones de 18-30 Kg

Equipado con:

Art.010-1005-000 Bomba para grasa R=60:1

Art.030-1393-000 Carro con 2 ruedas neumáticas

Art.014-1051-030 Tapa Ø 320 mm

Art.014-1062-030 Plato seguidor Ø 310 mm

Art.907-0102-040 Manguera 2SC 1/4" longitud 4,0 m

Art.014-1081-000 Pistola con acoplamiento giratorio

Art. 013-1110-000

Equipo de engrase móvil para bidones de 25-30 Kg

Equipado como Art.013-1108-000 pero sin:

Art.014-1052-030 Tapa Ø 350 mm

Art.014-1063-030 Plato seguidor Ø 340 mm

Art.	Kg	m ³	Nº
013-1108-000	18,000	0,056	1
013-1110-000	19,000	0,056	1

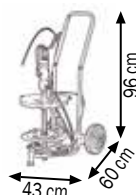
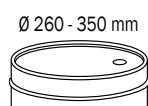

013-1108-000



013-1118-000

Art. 013-1118-000

Equipo de engrase móvil para bidones de 50-60 Kg

Equipado con:

- Art.010-1010-000 Bomba para grasa R=60:1
- Art.030-1394-000 Carro con 2 ruedas neumáticas
- Art.014-1053-030 Tapa Ø 395 mm
- Art.014-1064-030 Plato seguidor Ø 370 mm
- Art.907-0102-040 Manguera 2SC 1/4" longitud 4,0 m
- Art.014-1081-000 Pistola con acoplamiento giratorio

Art. 013-1117-000

Equipo de engrase móvil para bidones de 50-60 Kg

Equipado como Art.013-1118-000 pero sin:
Art.014-1064-030 Plato seguidor Ø 370 mm



013-1118-000	19,650	0,079	1
013-1117-000	17,470	0,079	1

Ø 340 - 385 mm

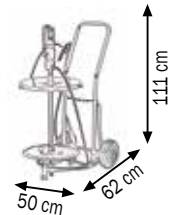

013-1116-000

Art. 013-1116-000

Equipo de engrase móvil para bidones de 50-60 Kg

Equipado con:

- Art.010-1010-000 Bomba para grasa R=60:1
- Art.030-1394-000 Carro con 2 ruedas neumáticas
- Art.014-1054-030 Tapa Ø 420 mm
- Art.014-1065-030 Plato seguidor Ø 400 mm
- Art.907-0102-040 Manguera 2SC 1/4" longitud 4,0 m
- Art.014-1081-000 Pistola con acoplamiento giratorio

Art. 013-1115-000

Equipo de engrase móvil para bidones de 50-60 Kg

Equipado como Art.013-1116-000 pero sin:
Art.014-1065-030 Plato seguidor Ø 400 mm



013-1116-000	20,300	0,079	1
013-1115-000	17,800	0,079	1

Ø 370 - 420 mm



013-1120-000

Art. 013-1120-000

Equipo de engrase móvil para bidones de 50-60 Kg

Equipado con:

- Art.010-1010-000 Bomba para grasa R=60:1
- Art.030-1395-000 Carro con 4 ruedas
- Art.014-1054-030 Tapa Ø 420 mm
- Art.014-1065-030 Plato seguidor Ø 400 mm
- Art.907-0102-040 Manguera 2SC 1/4" longitud 4,0 m
- Art.014-1081-000 Pistola con acoplamiento giratorio



013-1120-000	26,800	0,079	1
--------------	--------	-------	---

Ø 370 - 420 mm

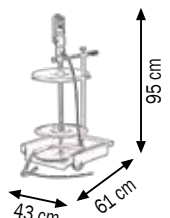

EQUIPOS DE ENGRASE NEUMÁTICOS CON CARRO PARA BIDONES DE 180-220 Kg



Art. 013-1121-000

Equipo de engrase móvil para bidones de 180-220 Kg

Equipado con:

Art.010-1015-000 Bomba para grasa **R=60:1**

Art.030-1398-000 Carro con 3 ruedas

Art.014-1056-030 Tapa Ø 600 mm

Art.014-1066-030 Plato seguidor Ø 590 mm

Art.907-0102-040 Manguera 2SC 1/4" longitud 4,0 m

Art.014-1081-000 Pistola con acoplamiento giratorio

013-1121-000	45,070	0,200	2

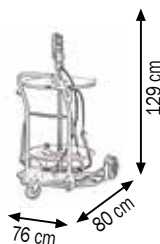
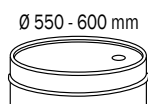

013-1121-000

Art. 013-1122-000

Equipo de engrase móvil para bidones de 180-220 Kg con enrollador

Equipado con:

Art.010-1015-000 Bomba para grasa **R=60:1**

Art.030-1398-000 Carro con 3 ruedas

Art.014-1056-030 Tapa Ø 600 mm

Art.014-1066-030 Plato seguidor Ø 590 mm

Art.907-0122-015 Manguera 2SC 1/4" longitud 1,5 m

Art.014-1081-010 Pistola con manguera flex + boquilla con acoplamiento triple

Art.070-1207-110 Enrollador con manguera 2SC 1/4" longitud **10,0 m**

013-1122-000	56,900	0,246	3

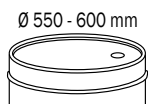

013-1122-000

Art. 013-1123-000

Equipo de engrase móvil para bidones de 180-220 Kg con enrollador

Equipado con:

Art.010-1030-000 Bomba para grasa **R=70:1**

Art.030-1398-000 Carro con 3 ruedas

Art.014-1056-030 Tapa Ø 600 mm

Art.014-1066-030 Plato seguidor Ø 590 mm

Art.907-0122-015 Manguera 2SC 1/4" longitud 1,5 m

Art.014-1081-013 Pistola con manguera flex + boquilla con acoplamiento triple 3/8"

Art.070-1307-118 Enrollador con manguera 2SC 1/4" longitud **18,0 m**

013-1123-000	66,700	0,246	3

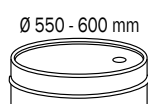

013-1123-000



013-1125-000

Art. 013-1125-000

Equipo de engrase móvil para bidones de 180-220 kg

Equipado con:

Art.010-1015-000 Bomba para grasa **R=60:1**

Art.030-1400-000 Carro con 4 ruedas

Art.014-1056-030 Tapa Ø 600 mm

Art.014-1066-030 Plato seguidor Ø 590 mm

Art.907-0102-040 Manguera 2SC 1/4" longitud 4,0 m

Art.014-1081-000 Pistola con acoplamiento giratorio

			
013-1125-000	55,780	0,200	2



013-1130-000

Art. 013-1130-000

Equipo de engrase móvil para bidones de 180-220 kg

Equipado con:

Art.010-1015-000 Bomba para grasa **R=60:1**

Art.030-1405-000 Carro con 4 ruedas

Art.014-1056-030 Tapa Ø 600 mm

Art.014-1066-030 Plato seguidor Ø 590 mm

Art.907-0102-040 Manguera 2SC 1/4" longitud 4,0 m

Art.014-1081-010 Pistola con manguera flex + boquilla con acoplamiento triple

			
013-1130-000	67,680	0,200	2

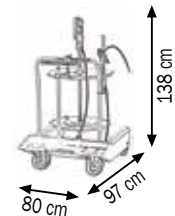

013-1135-000

Art. 013-1135-000

Equipo de engrase móvil para bidones de 180-220 kg con enrollador

Equipado con:

Art.010-1015-000 Bomba para grasa **R=60:1**

Art.030-1405-000 Carro con 4 ruedas

Art.014-1056-030 Tapa Ø 600 mm

Art.014-1066-030 Plato seguidor Ø 590 mm

Art.907-0122-015 Manguera 2SC 1/4" longitud 1,5 m

Art.014-1081-010 Pistola con manguera flex + boquilla c/acoplamiento triple

Art.070-1207-110 Enrollador con manguera 2SC 1/4" longitud **10,0 m**

			
013-1135-000	83,290	0,246	3

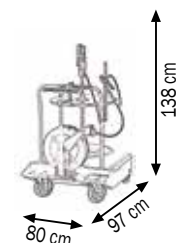
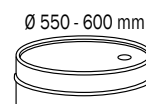

EQUIPOS DE ENGRASE NEUMÁTICOS A PARED PARA BIDONES DE 50-220 Kg



Art. 013-1136-000

Equipo de engrase mural para bidones de 50-60 kg

Equipado con:

Art.010-1010-000 Bomba para grasa **R=60:1**

Art.071-1207-110 Enrollador orientable con manguera 2SC 1/4" | **10,0 m**

Art.014-1054-030 Tapa Ø 420 mm

Art.014-1065-030 Plato seguidor Ø 400 mm

Art.907-0122-015 Manguera 2SC 1/4" longitud 1,5 m

Art.014-1081-010 Pistola con manguera flex + boquilla con acoplamiento triple





Art.024-1785-000 Soporte antigoteo

Art. 013-1137-000

Equipo de engrase mural para bidones de 50-60 kg

Equipado como Art.013-1136-000 pero con:

Art.071-1207-115 Enrollador orientable con manguera 2SC 1/4" | **15,0 m**

				
013-1136-000	34,000	0,122	4	
013-1137-000	36,500	0,122	4	

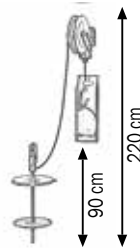
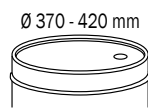

013-1136-000

Art. 013-1138-000

Equipo de engrase mural para bidones de 180-220 kg

Equipado con:

Art.010-1015-000 Bomba para grasa **R=60:1**

Art.071-1207-110 Enrollador orientable con manguera 2SC 1/4" | **10,0 m**

Art.014-1056-030 Tapa Ø 600 mm

Art.014-1066-030 Plato seguidor Ø 590 mm

Art.907-0122-015 Manguera 2SC 1/4" longitud 1,5 m

Art.014-1081-010 Pistola con manguera flex + boquilla con acoplamiento triple





Art.024-1785-000 Soporte antigoteo

Art. 013-1139-000

Equipo de engrase de mural para bidones de 180-220 Kg

Equipado como Art.013-1138-000 pero con:

Art.071-1207-215 Enrollador orientable con manguera 2SC 1/4" | **15,0 m**

				
013-1138-000	40,860	0,151	4	
013-1139-000	42,700	0,151	4	

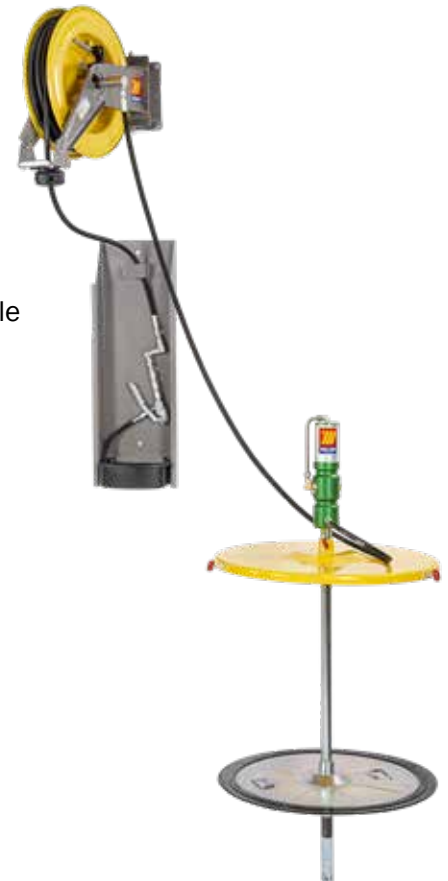
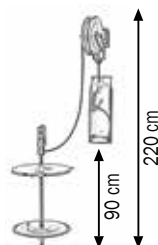
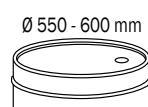

013-1138-000



013-1138-A10

Art. 013-1138-A10

Equipo de engrase mural para bidones de 180-220 kg

Equipado con:

Art.010-1015-000 Bomba neumática para grasa **R=60:1**

Art.070-1207-110 Enrollador fijo con manguera 2SC 1/4" longitud **10,0 m**

Art.014-1056-030 Tapa Ø 600 mm

Art.014-1066-030 Plato seguidor Ø 590 mm

Art.907-0122-015 Manguera 2SC 1/4" longitud 1,5 m





Art.014-1081-010 Pistola manguera flex + boquilla con acoplamiento triple

Art. 013-1138-A15

Equipo de engrase mural para bidones de 180-220 kg

Equipado como Art.013-1138-A10 pero con:

Art.070-1207-115 Enrollador fijo con manguera 2SC 1/4" longitud **15,0 m**

				
013-1138-A10		33,600	0,151	3
013-1138-A15		38,000	0,160	3

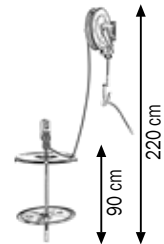
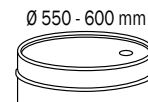

013-1138-C10

Art. 013-1138-C10

Equipo de engrase mural para bidones de 180-220 kg

Equipado con:

Art.010-1015-000 Bombaper grasso **R=60:1**

Art.074-4507-110 Enrollador fijo cerrado con manguera 2SC 1/4" | **10,0 m**

Art.014-1056-030 Tapa Ø 600 mm

Art.014-1066-030 Plato seguidor Ø 590 mm

Art.907-0122-015 Manguera 2SC 1/4 " longitud 1,5 m





Art.014-1081-010 Pistola manguera flex + boquilla con acoplamiento triple

Art. 013-1138-C15

Equipo de engrase mural para bidones de 180-220 Kg

Equipado como Art.013-1138-C10 pero con:

Art.074-4507-115 Enrollador fijo cerrado con manguera 2SC 1/4" | **15,0 m**

				
013-1138-C10		42,600	0,160	3
013-1138-C15		45,600	0,160	3

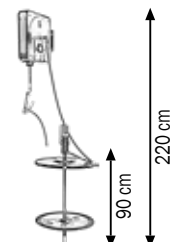

Art. 013-1932-010

Equipo de engrase mural para bidones de 180-220 kg

Equipado con:

- Art.010-1015-000 Bomba neumática para grasa R=60:1
- Art.023-1905-000 Cuba de colección para 1 bidón de 180-220 Kg
- Art.074-4507-110 Enrollador fijo cerrado con manguera 2SC 1/4" | 10,0 m
- Art.014-1056-030 Tapa Ø 600 mm
- Art.014-1066-030 Plato seguidor Ø 590 mm
- Art.907-0122-015 Manguera 2SC 1/4" longitud 1,5 m
- Art.014-1081-010 Pistola manguera flex + boquilla con acoplamiento triple

Art. 013-1932-015

Equipo de engrase mural para bidones de 180-220 kg

Equipado como Art.013-1932-010 pero con:

- Art.074-4507-115 Enrollador fijo cerrado con manguera 2SC 1/4" | 15,0 m

013-1932-010	110,000	0,570	5	
013-1932-015	112,000	0,570	5	

Ø 550 - 600 mm

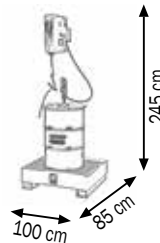

013-1932-010

Art. 013-1933-010

Instalación completa con 1 emplazamiento para bidones de 180-220 kg

Equipado con:

- Art.010-1015-000 Bomba neumática para grasa R=60:1
- Art.023-1925-000 Cuba de colección completo de estructura
- Art.074-4507-110 Enrollador fijo cerrado manguera 2SC 1/4" | 10,0 m
- Art.014-1056-030 Tapa Ø 600 mm
- Art.014-1066-030 Plato seguidor Ø 590 mm
- Art.907-0122-015 Manguera R2 1/4" longitud 1,5 m
- Art.014-1081-010 Pistola manguera flex + boquilla con acoplamiento triple

Art. 013-1933-015

Instalación completa con 1 emplazamiento para bidones de 180-220 kg

Equipado como Art.013-1933-010 pero con:

- Art.074-4507-115 Enrollador fijo cerrado con manguera 2SC 1/4" | 15,0 m

013-1933-010	140,000	0,600	5	
013-1933-015	142,000	0,600	5	

Ø 550 - 600 mm

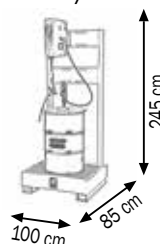

013-1933-010

Estaciones fijas capaces de ser una plataforma de trabajo independiente completa. Pueden ser colocadas sin problemas en entornos industriales y talleres. Garantizan una entrega rápida, limpia y sin residuos de grasas lubricantes para distintas aplicaciones.



013-1155-020

Art. 013-1155-020

Equipo transvase grasa para bidones 18-30 kg

Equipado con:

Art.010-1036-000 Bomba para grasa R=14:1

Art.014-1095-000 Empuñadura

Art.014-1051-030 Tapa Ø 320 mm

Art.014-1062-030 Plato seguidor Ø 310 mm

Art.906-0404-040 Manguera 1SC 1/2" longitud 4,0 m

Art.R30-0400-004 Válvula de bola F-F 1/2"

Art.F96-0100-402 Nipple de acero znt M 1/2" BSP-M 1/4" BSP

Art.F96-0500-002 Empalme rápido hembra 1/4"

Art.F96-0502-002 Empalme rápido macho 1/4"

			
013-1155-020	10,800	0,056	1

Ø 260 - 320 mm

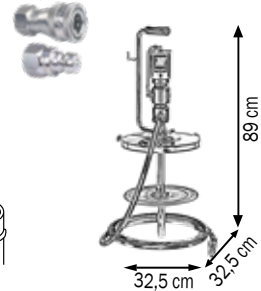

013-1155-050

Art. 013-1155-050

Equipo transvase grasa para bidones 50-60 kg

Equipado con:

Art.010-1038-000 Bomba para grasa R=14:1

Art.014-1054-030 Tapa Ø 420 mm

Art.014-1065-030 Plato seguidor Ø 400 mm

Art.906-0404-040 Manguera 1SC 1/2" longitud 4,0 m

Art.R30-0400-004 Válvula de bola F-F 1/2"

Art.F96-0100-402 Nipple de acero znt M 1/2" BSP-M 1/4" BSP

Art.F96-0500-002 Empalme rápido hembra 1/4"

Art.F96-0502-002 Empalme rápido macho 1/4"

			
013-1155-050	13,000	0,079	1

Ø 370 - 420 mm

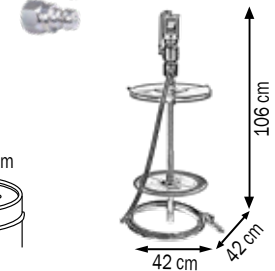

013-1155-200

Art. 013-1155-200

Equipo transvase grasa para bidones 180-220 kg

Equipado con:

Art.010-1040-000 Bomba para grasa R=14:1

Art.014-1056-030 Tapa Ø 600 mm

Art.014-1066-030 Plato seguidor Ø 590 mm





Art.906-0404-040 Manguera 1SC 1/2" longitud 4,0 m

Art.R30-0400-004 Válvula de bola F-F 1/2"

Art.F96-0100-402 Nipple de acero znt M 1/2" BSP-M 1/4" BSP

Art.F96-0500-002 Empalme rápido hembra 1/4"

Art.F96-0502-002 Empalme rápido macho 1/4"

			
013-1155-200	17,600	0,088	2

Ø 550 - 600 mm

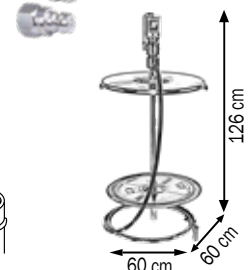

EQUIPOS NEUMÁTICOS TRANSVASE GRASA CON CARRO PARA BIDONES 18-220 Kg



Art. 013-1160-020

Equipo transvase grasa para bidones 18-30 kg

Equipado con:

- Art.010-1036-000 Bomba para grasa **R=14:1**
- Art.030-1393-000 Carro con 2 ruedas neumáticas
- Art.014-1051-030 Tapa Ø 320 mm
- Art.014-1062-030 Plato seguidor Ø 310 mm
- Art.906-0404-040 Manguera 1SC 1/2" longitud 4,0 m
- Art.R30-0400-004 Válvula de bola F-F 1/2"
- Art.F96-0100-402 Nipple de acero znt M 1/2" BSP-M 1/4" BSP
- Art.F96-0500-002 Empalme rápido hembra 1/4"
- Art.F96-0502-002 Empalme rápido macho 1/4"



Ø 260 - 320 mm

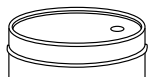

013-1160-020 17,700 0,056 1

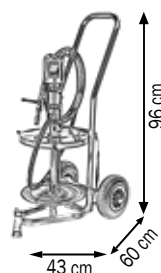

013-1160-020

Art. 013-1160-050

Equipo transvase grasa para bidones 50-60 kg

Equipado con:

- Art.010-1038-000 Bomba para grasa **R=14:1**
- Art.030-1394-000 Carro con 2 ruedas neumáticas
- Art.014-1054-030 Tapa Ø 420 mm
- Art.014-1065-030 Plato seguidor Ø 400 mm
- Art.906-0404-040 Manguera 1SC 1/2" longitud 4,0 m
- Art.R30-0400-004 Válvula de bola F-F 1/2"
- Art.F96-0100-402 Nipple de acero znt M 1/2" BSP-M 1/4" BSP
- Art.F96-0500-002 Empalme rápido hembra 1/4"
- Art.F96-0502-002 Empalme rápido macho 1/4"



Ø 370 - 420 mm



013-1160-050 20,000 0,079 1

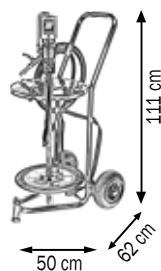

013-1160-050

Art. 013-1160-200

Equipo transvase grasa para bidones 180-220 kg

Equipado con:

- Art.010-1040-000 Bomba para grasa **R=14:1**
- Art.030-1400-000 Carro con 4 ruedas
- Art.014-1056-030 Tapa Ø 600 mm
- Art.014-1066-030 Plato seguidor Ø 590 mm
- Art.906-0404-040 Manguera 1SC 1/2" longitud 4,0 m
- Art.R30-0400-004 Válvula de bola F-F 1/2"
- Art.F96-0100-402 Nipple de acero znt M 1/2" BSP-M 1/4" BSP
- Art.F96-0500-002 Empalme rápido hembra 1/4"
- Art.F96-0502-002 Empalme rápido macho 1/4"



Ø 550 - 600 mm



013-1160-200 54,900 0,200 2

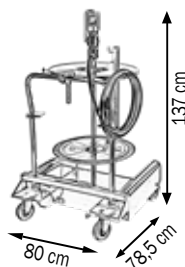

013-1160-200



013-2000-020

Art. 013-2000-020

Equipo neumático para rociar grasa para bidones 18-30 Kg

Equipado con:

Art.010-1005-000 Bomba para grasa R=60:1

Art.014-2170-000 Regulador de presión con racores

Art.014-1095-000 Empuñadura

Art.014-1051-030 Tapa Ø 320 mm

Art.014-1062-030 Plato seguidor Ø 310 mm

Art.907-K122-050 Kit mangueras caucho 2SC 1/4"+R6 5/16" con protecc. l 5,0 m

Art.014-2150-022 Pistola grasa spray F/160 SP HPS 2,2

Art.014-2160-K19 Kit boquillas para pistola grasa spray HPS 1,9



013-2000-020 12,400 0,056 1

Ø 260 - 320 mm

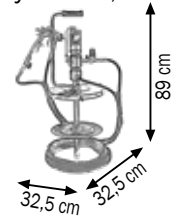

013-2000-050

Art. 013-2000-050

Equipo neumático para rociar grasa para bidones 50-60 kg

Equipado con:

Art.010-1010-000 Bomba para grasa R=60:1

Art.014-2170-000 Regulador de presión con racores

Art.014-1054-030 Tapa Ø 420 mm

Art.014-1065-030 Plato seguidor Ø 400 mm

Art.907-K122-050 Kit mangueras caucho 2SC 1/4"+R6 5/16" con protecc. l 5,0 m

Art.014-2150-022 Pistola grasa spray F/160 SP HPS 2,2

Art.014-2160-K19 Kit boquillas para pistola grasa spray HPS 1,9



013-2000-050 15,000 0,079 1

Ø 370 - 420 mm

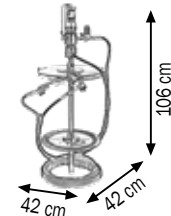

013-2000-200

Art. 013-2000-200

Equipo neumático para rociar grasa para bidones 180-220 Kg

Equipado con:

Art.010-1015-000 Bomba para grasa R=60:1

Art.014-2170-000 Regulador de presión con racores

Art.014-1056-030 Tapa Ø 600 mm

Art.014-1066-030 Plato seguidor Ø 590 mm

Art.907-K122-050 Kit mangueras caucho 2SC 1/4"+R6 5/16" con protecc. l 5,0 m

Art.014-2150-022 Pistola grasa spray F/160 SP HPS 2,2

Art.014-2160-K19 Kit boquillas para pistola grasa spray HPS 1,9



013-2000-200 19,900 0,088 2

Ø 550 - 600 mm

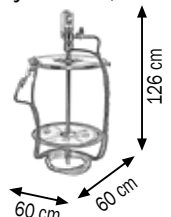

Este equipo permite de rociar-nebulizar la grasa con el fin de facilitar la aplicación sobre grandes superficies. Utilizado en los sectores navales, industriales y de la construcción.

Este sistema utiliza una tecnología innovadora que combina la alta presión de la bomba con la pistola para rociar grasa con max. viscosidad NLGI 2.

EQUIPOS NEUMÁTICOS PARA ROCIAR GRASA CON CARRO PARA BIDONES 18-220 Kg



Art. 013-2010-020

Equipo neumático para rociar grasa para bidones 18-30 Kg

Equipado con:

Art.010-1005-000 Bomba para grasa **R=60:1**

Art.014-2170-000 Regulador de presión con racores

Art.030-1393-000 Carro con 2 ruedas neumáticas

Art.014-1051-030 Tapa Ø 320 mm

Art.014-1062-030 Plato seguidor Ø 310 mm

Art.907-K122-050 Kit mangueras caucho 2SC 1/4"+R6 5/16" con protecc. l 5,0 m

Art.014-2150-022 Pistola grasa spray F/160 SP HPS 2,2

Art.014-2160-K19 Kit boquillas para pistola grasa spray HPS 1,9

013-2010-020	20,100	0,056	1

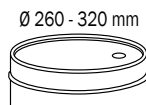

013-2010-020

Art. 013-2010-050

Equipo neumático para rociar grasa para bidones 50-60 kg

Equipado con:

Art.010-1010-000 Bomba para grasa **R=60:1**

Art.014-2170-000 Regulador de presión con racores

Art.030-1394-000 Carro con 2 ruedas neumáticas

Art.014-1054-030 Tapa Ø 420 mm

Art.014-1065-030 Plato seguidor Ø 400 mm

Art.907-K122-050 Kit mangueras caucho 2SC 1/4"+R6 5/16" con protecc. l 5,0 m

Art.014-2150-022 Pistola grasa spray F/160 SP HPS 2,2

Art.014-2160-K19 Kit boquillas para pistola grasa spray HPS 1,9

013-2010-050	22,800	0,079	1

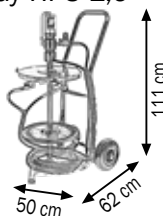
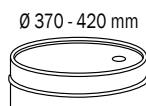

013-2010-050

Art. 013-2010-200

Equipo neumático para rociar grasa para bidones 180-220 kg

Equipado con:

Art.010-1015-000 Bomba para grasa **R=60:1**

Art.014-2170-000 Regulador de presión con racores

Art.030-1400-000 Carro con 4 ruedas

Art.014-1056-030 Tapa Ø 600 mm

Art.014-1066-030 Plato seguidor Ø 590 mm

Art.907-K122-050 Kit mangueras caucho 2SC 1/4"+R6 5/16" con protecc. l 5,0 m

Art.014-2150-022 Pistola grasa spray F/160 SP HPS 2,2

Art.014-2160-K19 Kit boquillas para pistola grasa spray HPS 1,9

013-2010-200	57,200	0,200	2

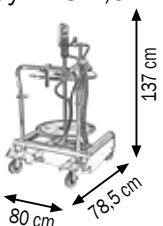
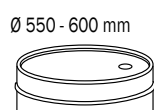

013-2010-200

Este equipo permite de rociar-nebulizar la grasa con el fin de facilitar la aplicación sobre grandes superficies. Utilizado en los sectores navales, industriales y de la construcción.

Este sistema utiliza una tecnología innovadora que combina la alta presión de la bomba con la pistola para rociar grasa con max. viscosidad NLGI 2.



014-2150-022

Art. 014-2150-022

Pistola grasa spray F/160 SP HPS 2,2

Esta pistola ha sido diseñada expresamente para rociar grasa con max. viscosidad NLGI 2 .

Los volúmenes de aire y grasa se pueden ajustar individualmente

La presión máxima del aire es de 4 bar

La presión máxima de la grasa es de 250 bar



014-2160-K19

Art. 014-2160-K19

Kit boquillas para pistola grasa spray HPS 1,9



014-2160-K22

Art. 014-2160-K22

Kit boquillas para pistola grasa spray HPS 2,2



014-2160-K25

Art. 014-2160-K25

Kit boquillas para pistola grasa spray HPS 2,5



907-K122-050

Art. 907-K122-050

Kit mangueras de caucho 2SC 1/4" - R6 5/16" | 5,0 m



907-K122-100

Art. 907-K122-100

Kit mangueras de caucho 2SC 1/4" - R6 5/16" | 10,0 m

Compuesto por 1 manguera alta presión para la grasa y 1 manguera R6 para aire.

Ambas mangueras son protegidas por una funda de refuerzo.



014-2170-000

Art. 014-2170-000

Regulador de presión con racores para MEC SPRAY

Presión máxima 4 bar

TAPAS PARA BOMBAS CON CAÑA DE SUCCIÓN Ø 30 mm

Artículo	Ø Tapa	Para bidones de	con Ø externo de
014-1049-030	225 mm	5 Kg	200 - 225 mm
014-1050-030	280 mm	12 - 16 Kg	240 - 280 mm
014-1051-030	320 mm	18 - 30 Kg	260 - 320 mm
014-1052-030	350 mm	20 - 30 Kg	300 - 350 mm
014-1053-030	395 mm	30 - 50 Kg	340 - 395 mm
014-1054-030	420 mm	50 - 60 Kg	370 - 420 mm
014-1056-030	600 mm	180 - 220 Kg	550 - 600 mm



TAPAS PARA BOMBAS CON CAÑA DE SUCCIÓN Ø 30 mm PARA BIDONES PLÁSTICOS

014-1051-S30	320 mm	18 - 30 Kg	260 - 320 mm
--------------	--------	------------	--------------

La tapa del bidón está disponible en varios tamaños de 50-220 kg y viene con manivelas para fijarla al bidón. Mantiene la bomba en posición vertical para una correcta operación.

PLATOS SEGUIDORES PARA BOMBAS CON CAÑA DE SUCCIÓN Ø 30 mm

Artículo	Ø Plato seguidor	Para bidones de	con Ø interno de
014-1059-030	220 mm	5 Kg	195 - 210 mm
014-1060-030	265 mm	12 - 16 Kg	240 - 260 mm
014-1061-030	290 mm	16 - 20 Kg	250 - 280 mm
014-1062-030	310 mm	18 - 30 Kg	270 - 300 mm
014-1063-030	340 mm	20 - 30 Kg	300 - 330 mm
014-1064-030	375 mm	30 - 50 Kg	335 - 360 mm
014-1065-030	400 mm	50 - 60 Kg	360 - 400 mm
014-1066-030	590 mm	180 - 220 Kg	540 - 580 mm



Es siempre recomendable utilizar el plato seguidor, indispensable cuando hay bajas temperaturas y cuando se utilizan grasas con alta viscosidad. Debido al vacío creado por la bomba, la membrana se mueve hacia el fondo del bidón comprimiendo la grasa. Así se evitan cavidades de aire, lo que además permite de recoger toda la grasa que permanecería en las paredes y en el fondo del bidón.

Art. 014-1095-000

Empuñadura para kit bombas de grasa.
Se aplica sobre el casquillo de las tapas.



014-1095-000



Art. 014-1079-000
Empuñadura pistola sin manguera y boquilla
Entrada **F 1/4"**

014-1079-000

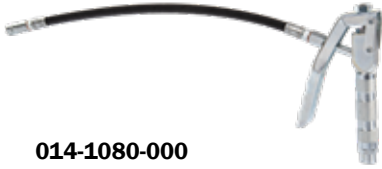

Art. 014-1080-000
Pistola con manguera flexible y boquilla 4 grapas
Longitud de la manguera flexible 400 mm
Entrada **F 1/4"**

014-1080-000



Art. 014-1081-000
Pistola con manguera flexible y boquilla 4 grapas
Longitud de la manguera flexible 400mm
Acoplamiento giratorio **F 1/4"**

014-1081-000



Art. 014-1081-010
Pistola con manguera flexible y boquilla 4 grapas
Longitud de la manguera flexible 400 mm
Acoplamiento giratorio triple "Z" **F 1/4"**

014-1081-010



Art. 014-1082-000
Pistola con manguera rígida y boquilla 4 grapas
Longitud de la manguera rígida 200 mm
Entrada **F 1/4"**

014-1082-000



Art. 014-1083-000
Pistola con manguera rígida y boquilla 4 grapas
Longitud de la manguera rígida 200 mm
Acoplamiento giratorio **F 1/4"**

014-1083-000



Art. 014-1083-010
Pistola con manguera rígida y boquilla 4 grapas
Longitud de la manguera rígida 200 mm
Acoplamiento giratorio triple "Z" **F 1/4"**

014-1083-010

Todas las pistolas para grasa están diseñadas para la aplicación del Art. 014-1091-000 acoplamiento giratorio y del Art. 014 1090-000 acoplamiento giratorio triple

Art. 014-1079-003

Empuñadura pistola sin manguera y boquilla
Entrada **F 3/8"**



014-1079-003

Art. 014-1080-003

Pistola con manguera flexible y boquilla 4 grapas
Longitud de la manguera flexible 400 mm
Entrada **F 3/8"**



014-1080-003

Art. 014-1081-003

Pistola con manguera flexible y boquilla 4 grapas
Longitud de la manguera flexible 400 mm
Acoplamiento giratorio **F 3/8"**



014-1081-003

Art. 014-1081-013

Pistola con manguera flexible y boquilla 4 grapas
Longitud de la manguera flexible 400 mm
Acoplamiento giratorio triple "Z" **F 3/8"**



014-1081-013

Art. 014-1082-003

Pistola con manguera rígida y boquilla 4 grapas
Longitud de la manguera rígida 200 mm
Entrada **F 3/8"**



014-1082-003

Art. 014-1083-003

Pistola con manguera rígida y boquilla 4 grapas
Longitud de la manguera rígida 200 mm
Acoplamiento giratorio **F 3/8"**



014-1083-003

Art. 014-1083-013

Pistola con manguera rígida y boquilla 4 grapas
Longitud de la manguera rígida 200 mm
Acoplamiento giratorio triple "Z" **F 3/8"**



014-1083-013

Todas las pistolas para grasa están diseñadas para la aplicación del Art. 014-1091-003 acoplamiento giratorio y del Art. 014 1090-003 acoplamiento giratorio triple



014-1081-S10

Art. 014-1081-S10

Pistola con protección gatillo, manguera flexible y boquilla 4 grapas

Longitud de la manguera flexible 400 mm

Acoplamiento giratorio triple **F 1/4"**



014-1081-S13

Art. 014-1081-S13

Pistola con protección gatillo, manguera flexible y boquilla 4 grapas

Longitud de la manguera flexible 400mm

Acoplamiento giratorio triple **F 3/8"**



014-1083-S10

Art. 014-1083-S10

Pistola con protección gatillo, manguera rígida y boquilla 4 grapas

Longitud de manguera rígida 200 mm

Acoplamiento giratorio triple **F 1/4"**



014-1083-S13

Art. 014-1083-S13

Pistola con protección gatillo, manguera rígida y boquilla 4 grapas

Longitud de manguera rígida 200 mm

Acoplamiento giratorio triple **F 3/8"**



014-1090-000

Art. 014-1090-000

Acoplamiento giratorio triple M-F 1/4 "

Art. 014-1090-003

Acoplamiento giratorio triple M-F 3/8 "



014-1091-000

Art. 014-1091-000

Acoplamiento giratorio recto M-F 1/4 "

Art. 014-1091-003

Acoplamiento giratorio recto M-F 3/8 "



014-1085-000

Art. 014-1085-000

Manguera flexible longitud 400 mm

Rosca M 10x1 mm



014-1086-000

Art. 014-1086-000

Terminal rígido longitud 200 mm

Rosca M 10x1 mm

Art. 014-1084-000

Contador electrónico para grasa K200

Viene con 2 totalizadores, uno de los cuales es parcial y se puede poner a cero, y uno que no se puede poner a cero, que demuestra que el fluido ha sido completamente suministrado



014-1084-000

Art. 014-1084-010

Contador electrónico para grasa K200 HP PULSER



014-1084-010

Art. 014-1084-100

Pistola contadora electrónica para grasa

Equipada con:

Contador electrónico de 4 dígitos

Acoplamiento triple en "Z"

Terminal rígido + boquilla

No está aprobada para el uso público



014-1084-100

Datos Técnicos		014-1084-000	014-1084-010	014-1084-100
Caudal	gpm	0,003-0,66	0,003-0,66	0,003-0,66
Relación de compresión	BSP	F 1/8"G	F 1/8"G	F 1/4"G
Conexión de salida	BSP	F 1/8"G	F 1/8"G	F 10X1
Presión máxima de trabajo	bar	500	500	500
Presión de explosión	bar	1000	1000	1000
Conteo en gramos	cifre	4	-	4
Totalizador en kg	cifre	4	-	4
Temperatura de funcionamiento	max C°	60°	60°	60°
Duración de la batería	mesi	24	-	24

Art. 014-1042-000

Pistola neumática para grasa R = 50:1

500 g con manguera rígida y boquilla

para cartuchos de Ø 52 mm 400 g

Apta para distribuir grasa de todo tipo con alta presión

La presión de trabajo de la bomba aquí descrita puede variar entre un mínimo de 3,5 bar y un máximo de 8,5 bar

Datos Técnicos		014-1042-000
Caudal	g/ciclo	0,68
Relación de compresión	bar	50:1
Consumo de aire	l/min	130
Conexión de entrada aire	BSP	F 1/4"G
Conexión de salida grasa	M	F 10x1
Flujo de grasa 6 bar	g/min	1500
Ruido	dB	80
Capacidad del depósito	g	500
Diámetro int. depósito	mm	54
Cartucho de Ø 52 mm	g	400



014-1042-000



014-1088-000

Art. 014-1088-000
Boquilla 4 grapas "PROFI"
Rosca M 10x1 mm



014-1088-A00

Art. 014-1088-A00
Boquilla 90° 4 grapas
Rosca M 10x1 mm



014-1089-000

Art. 014-1089-000
Boquilla para engrasadores hexagonales 15 mm
rosca M 10x1mm



014-1089-A00

Art. 014-1089-A00
Boquilla invertida para engrasadores hexagonales 15 mm
Rosca M 10x1mm



014-1089-B00

Art. 014-1089-B00
Boquilla gigante para engrasadores hexagonales 22 mm
Rosca M 10x1mm



Empalmes rápidos hembra

Artículo	Entrada	Presión	Caudal	Iso
F96-0500-002	F 1/4"	350 bar	7,2 l/min	7241-A
F96-0500-003	F 3/8"	315 bar	21 l/min	7241-A
F96-0500-004	F 1/2"	250 bar	41 l/min	7241-A



Empalmes rápidos macho

Artículo	Entrada	Presión	Caudal	Iso
F96-0502-002	F 1/4"	350 bar	7,2 l/min	7241-A
F96-0502-003	F 3/8"	315 bar	21 l/min	7241-A
F96-0502-004	F 1/2"	250 bar	41 l/min	7241-A



Adaptador de conexión de acero galvanizado

Artículo	Entrada	Presión	Iso
F96-0100-202	1/4"BSP-1/4"BSP	1000 bar	8434-6
F96-0100-303	3/8"BSP-3/8"BSP	1000 bar	8434-6
F96-0100-404	1/2"BSP-1/2"BSP	1000 bar	8434-6
F96-0100-302	3/8"BSP-1/4"BSP	1000 bar	8434-6
F96-0100-403	1/2"BSP-3/8"BSP	1000 bar	8434-6
F96-0100-402	1/2"BSP-1/4"BSP	1000 bar	8434-6



F96-0110-202	1/4"BSP-1/4"NPTF	1000 bar	8434-6
F96-0110-303	3/8"BSP-3/8"NPTF	1000 bar	8434-6
F96-0110-404	1/2"BSP-1/2"NPTF	1000 bar	8434-6
F96-0110-302	3/8"NPTF-1/4"BSP	1000 bar	8434-6
F96-0110-403	1/2"BSP-3/8"NPTF	1000 bar	8434-6

Art. 014-1087-032

Boquilla enganche rápido Meclube-Lock

4 grapas de acero cementadas
Juntas hidráulicas de altos rendimientos
Desconexión rápida a presión superior a 600 bar
Acoplamiento giratorio con rosca M 10x1 mm
Longitud boquilla 32 mm

Provista en embalaje blíster



Art. 014-1087-081

Boquilla enganche rápido Meclube-Lock-L

4 grapas de acero cementadas
Juntas hidráulicas de altos rendimientos
Desconexión rápida a presión superior a 600 bar
Acoplamiento giratorio con rosca M 10x1 mm
Longitud boquilla 81 mm

Provista en embalaje blíster



LAS VENTAJAS DE LA BOQUILLA Meclube-Lock

1. Accionamiento simple

Para accionar la boquilla solo hay que apretar la palanca con el pulgar e insertarla en el engrasador.

Las 4 grapas cementadas mantienen el agarre sobre el engrasador.



2. Desconexión simple

Una vez terminado de engrasar apretar la palanca con el pulgar para desconectar la boquilla del engrasador.



3. Operación con manos libres

Una vez accionada, la boquilla queda bien insertada en el engrasador y no hay necesidad de mantenerla en posición con las manos como las otras boquillas. Su gran estabilidad permite llevar al cabo la operación con las manos libres.



4. Universalidad

Su diseño especial permite el utilizo con todos los tipos de engrasadores SAE, DIN, BS, ecc.

Art. 014-1087-000

Caja-expositor Meclube-Lock

Equipado con:

30 pz. boquilla enganche rápido longitud 32 mm Meclube-Lock

Provista en embalaje blíster



Las nuevas bombas industriales **patentadas**, totalmente diseñadas y construidas por Meclube Srl, tienen características funcionales que garantizan alto rendimiento tanto en el flujo como en las altas presiones de utilizo. La calidad de construcción, el tipo de materiales utilizados y los tratamientos de temple y rectificación permiten la reducción del desgaste en el tiempo y hacen que estas bombas sean adecuadas para operar en las condiciones ambientales más adversas.

- **Nuevo dispositivo de inversión de movimiento totalmente neumático, sin levas ni resortes. El sistema ha sido perfeccionado para reducir al mínimo el tiempo de inversión y mejorar el suministro del fluido.**
- **Número reducido de piezas de desgaste**
- **Gran cantidad de grasa suministrada con bajo consumo de aire**
- **Presión elevada que se alcanza durante su utilizo, con potencia constante durante todo el recorrido.**
- **Cuerpo de bomba hecha de aleación de aluminio con alto nivel de silicio con tratamiento electrolítico al níquel y cromado que asegura una alta resistencia a los agentes corrosivos**
- **Los componentes sometidos a un gran estrés son de acero 18 NiCrMo 6 y luego tratados y rectificados para garantizar robustez y fricciones mínimas.**
- **Las bombas tienen una estructura modular de alta robustez, aptas para utilizo en duras condiciones.**



BOMBAS NEUMÁTICAS INDUSTRIALES PARA GRASAS Y MATERIALES VISCOSOS Mod. 920 CON BRIDAS

RATIO=20:1 CAUDAL= 12000 g/min



Art. 011-0920-060

Bomba neumática industrial para grasas R=20:1

Mod. 920 doble efecto con bridas

Para bidones 18-30 kg y tanques (longitud de inmersión 600 mm)

Juntas de poliuretano

Para grasas y aceites de alta viscosidad

Art. 011-0920-074

Bomba neumática industrial para grasas R=20:1

Mod. 920 doble efecto con bridas

Para bidones 50-60 kg (longitud de inmersión 740 mm)

Juntas de poliuretano

Para grasas y aceites de alta viscosidad

Art. 011-0920-086

Bomba neumática industrial para grasas R=20:1

Mod. 920 doble efecto con bridas

Para tanques (longitud de inmersión 860 mm)

Juntas de poliuretano

Para grasas y aceites de alta viscosidad

Art. 011-0920-094

Bomba neumática industrial para grasas R=20:1

Mod. 920 doble efecto con bridas

Para bidones 180-220 kg (longitud de inmersión 940 mm)

Juntas de poliuretano

Para grasas y aceites de alta viscosidad

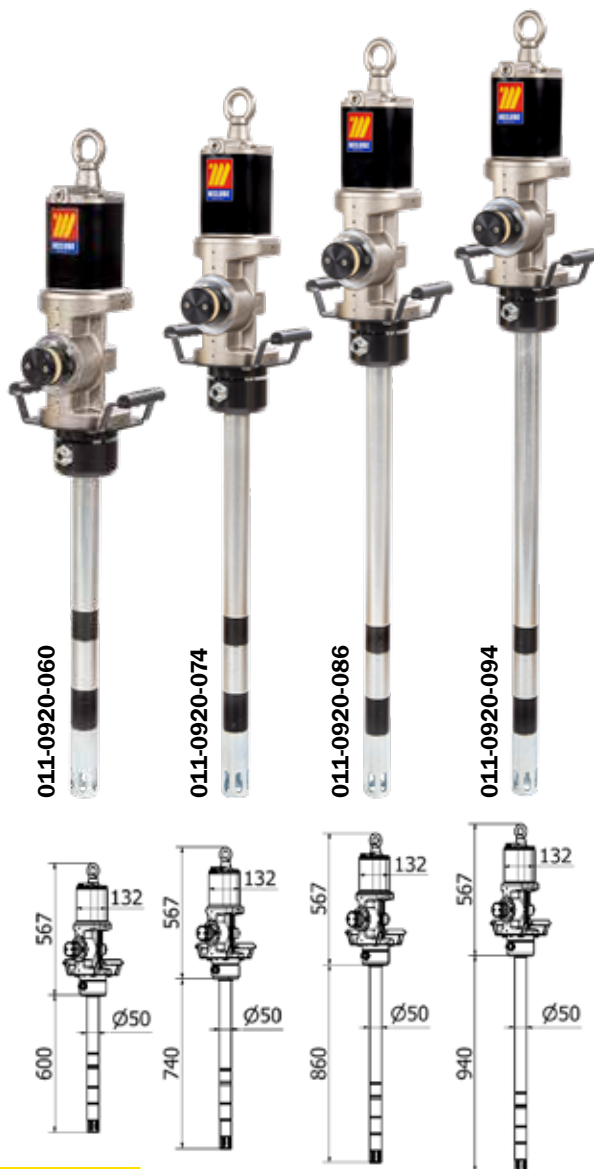

Artículo	Peso (Kg)	Consumo (m³/min)	Caudal (Np)
011-0920-060	23,100	0,110	1
011-0920-074	25,000	0,150	1
011-0920-086	26,400	0,150	1
011-0920-094	27,400	0,150	1

Datos técnicos	011-0920-060	011-0920-074	011-0920-086	011-0920-094
Ratio	20:1	20:1	20:1	20:1
Presión max. de alimentación bar	8	8	8	8
Consumo de aire a 8 bar m³/min	1,75	1,75	1,75	1,75
Conexión entrada de aire BSP	F 1/2" G	F 1/2" G	F 1/2" G	F 1/2" G
Conexión salida de grasa BSP	F 1/2" G	F 1/2" G	F 1/2" G	F 1/2" G
Caudal de grasa a 8 bar g/min	12000	12000	12000	12000
Ruido dB	80	80	80	80
Diámetro inmersión mm	50	50	50	50
Longitud inmersión mm	600	740	860	940
Para bidones de kg	18-30	50-60	TANQUE	180-220

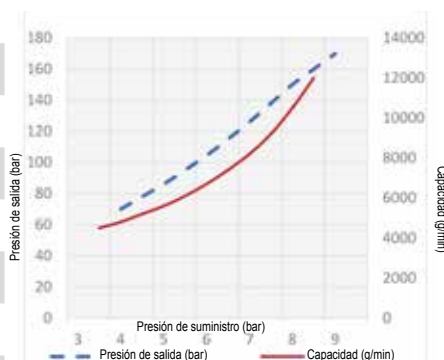

(GRASA NLGI 1 20° C)

Bombas adecuadas para transferir con alta presión grasas y fluidos con viscosidad máxima NLGI 3 a distancias cortas y largas. El doble efecto asegura un flujo continuo y constante. Están aptas para los sistemas de distribución centralizados con múltiples puntos de suministro. La presión de trabajo de la bomba puede variar entre un mínimo de 3 bar y un máximo de 8 bar. Para optimizar el rendimiento y la durabilidad de nuestras bombas neumáticas, recomendamos el uso de aire filtrado y lubricado.

Art. 011-0950-050

Bomba neumática industrial para grasa R=50:1

Mod. 950 doble efecto con bridas

Para bidones **18-30 kg** y tanques (longitud de inmersión 500 mm)

Acoplamientos **poliuretano**

Para grasa y aceites de alta viscosidad



Art. 011-0950-074

Bomba neumática industrial para grasa R=50:1

Mod. 950 doble efecto con bridas

Para bidones de **50-60 kg** (longitud de inmersión 740 mm)

Acoplamientos **poliuretano**

Para grasa y aceites de alta viscosidad

Art. 011-0950-094

Bomba neumática industrial para grasa R=50:1

Mod. 950 doble efecto con bridas

Para bidones de **180-220 kg** (longitud de inmersión 940 mm)

Acoplamientos **poliuretano**

Para grasa y aceites de alta viscosidad

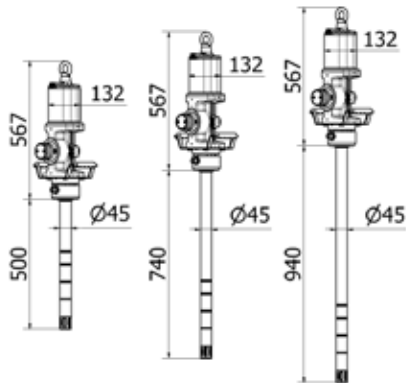

011-0950-050	21,500	0,110	1
011-0950-074	27,300	0,150	1
011-0950-094	29,000	0,150	1

Datos Técnicos	011-0950-050	011-0950-074	011-0950-094
Ratio	50:1	50:1	50:1
Presión máx. de alimentación bar	8	8	8
Consumo de aire a 8 bar m³/min	1,75	1,75	1,75
Conexión de entrada de aire BSP	F 1/2" G	F 1/2" G	F 1/2" G
Conexión de salida de grasa BSP	F 1/2" G	F 1/2" G	F 1/2" G
Caudal de grasa con 8 bar g/min	6800	6800	6800
Ruido dB	80	80	80
Diámetro inmersión mm	45	45	45
Longitud inmersión mm	500	740	940
Para bidones de kg	18-30	50-60	180-220

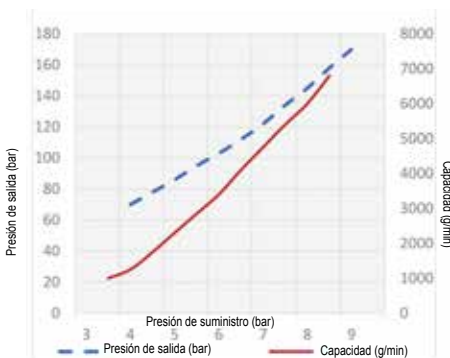

(GRASA NLGI 1 20° C)

Bombas adecuadas para transferir con alta presión grasas y fluidos con viscosidad máxima NLGI 3 a distancias cortas y largas. El doble efecto asegura un flujo continuo y constante. Están aptas para los sistemas de distribución centralizados con múltiples puntos de suministro. La presión de trabajo de la bomba puede variar entre un mínimo de 3 bar y un máximo de 8 bar. Para optimizar el rendimiento y la durabilidad de nuestras bombas neumáticas, recomendamos el uso de aire filtrado y lubricado.

BOMBAS NEUMÁTICAS INDUSTRIALES PARA GRASA Y MATERIALES VISCOSOS Mod. 1240 CON BRIDAS

RATIO R=40:1 CAUDAL= 10000 g/min



Art. 011-1240-060

Bomba neumática industrial para grasas R=40:1

Mod. 1240 doble efecto con bridas

Para bidones 18-30 kg y tanques (longitud de inmersión 600 mm)

Juntas de poliuretano

Para grasas y aceites de alta viscosidad

Art. 011-1240-074

Bomba neumática industrial para grasas R=40:1

Mod. 1240 doble efecto con bridas

Para bidones da 50-60 kg (longitud de inmersión 740 mm)

Juntas de poliuretano

Para grasas y aceites de alta viscosidad

Art. 011-1240-086

Bomba neumática industrial para grasas R=40:1

Mod. 1240 doble efecto con bridas

Para tanques (longitud de inmersión 860 mm)

Juntas de poliuretano

Para grasas y aceites de alta viscosidad

Art. 011-1240-094

Bomba neumática industrial para grasas R=40:1

Mod. 1240 doble efecto con bridas

Para bidones 180-220 kg (longitud de inmersión 940 mm)

Juntas de poliuretano

Para grasas y aceites de alta viscosidad

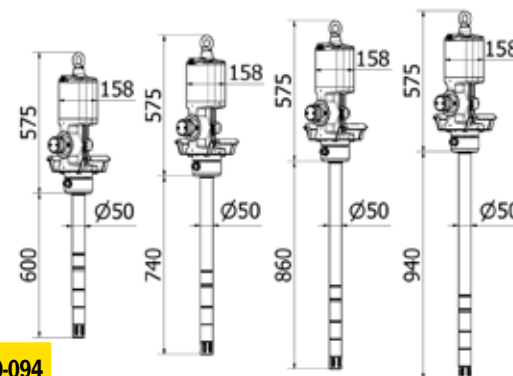

Artículo	Peso (Kg)	Capacidad (m³)	Cantidad
011-1240-060	24,500	0,110	1
011-1240-074	26,300	0,150	1
011-1240-086	31,400	0,150	1
011-1240-094	32,400	0,150	1

Datos Técnicos	011-1240-060	011-1240-074	011-1240-086	011-1240-094
Ratio	40:1	40:1	40:1	40:1
Presión máx. de alimentación bar	8	8	8	8
Consumo de aire a 8 bar m³/min	2,90	2,90	2,90	2,90
Conexión de entrada de aire BSP	F 1/2"G	F 1/2"G	F 1/2"G	F 1/2"G
Conexión de salida de grasa BSP	F 1/2"G	F 1/2"G	F 1/2"G	F 1/2"G
Caudal de grasa con 8 bar g/min	10000	10000	10000	10000
Ruido dB	80	80	80	80
Diámetro inmersión mm	50	50	50	50
Longitud inmersión mm	600	740	860	940
Para bidones de kg	18-30	50-60	TANQUE	180-220

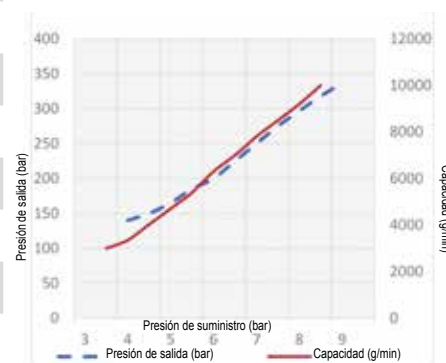

(GRASA NLGI 1 20° C)

Bombas adecuadas para transferir con alta presión grasas y fluidos con viscosidad máxima NLGI 3 a distancias cortas y largas. El doble efecto asegura un flujo continuo y constante. Están aptas para los sistemas de distribución centralizados con múltiples puntos de suministro. La presión de trabajo de la bomba puede variar entre un mínimo de 3 bar y un máximo de 8 bar. Para optimizar el rendimiento y la durabilidad de nuestras bombas neumáticas, recomendamos el uso de aire filtrado y lubricado.

Art. 011-1270-050

Bomba neumática industrial para grasa R=70:1
Mod. 1270 doble efecto con bridas

Para bidones 18-30 kg y tanques (longitud de inmersión 500 mm)

Juntas de poliuretano

Para grasas y aceites de alta viscosidad

Art. 011-1270-074

Bomba neumática industrial para grasa R=70:1
Mod. 1270 doble efecto con bridas

Para bidones de 50-60 kg (longitud de inmersión 740 mm)

Juntas de poliuretano

Para grasas y aceites de alta viscosidad

Art. 011-1270-094

Bomba neumática industrial para grasa R=70:1
Mod. 1270 doble efecto con bridas

Para bidones de 180-220 kg (longitud de inmersión 940 mm)

Juntas de poliuretano

Para grasas y aceites de alta viscosidad

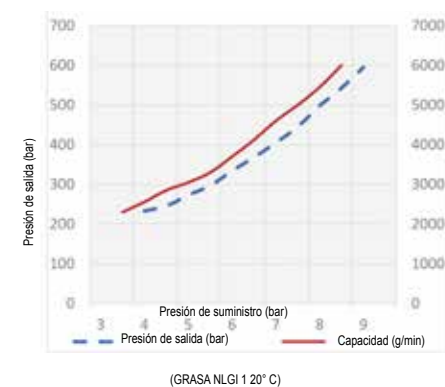
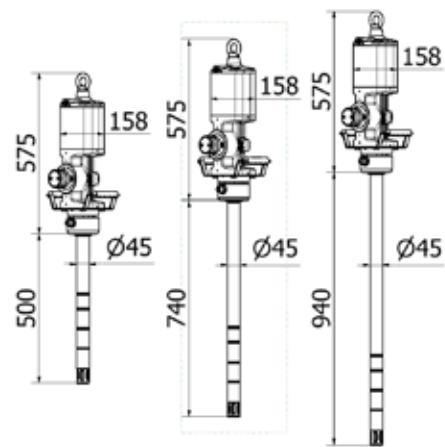

011-1270-050	22,900	0,110	1
011-1270-074	28,500	0,150	1
011-1270-094	30,200	0,150	1

Datos Técnicos	011-1270-050	011-1270-074	011-1270-094
Ratio	70:1	70:1	70:1
Presión máx. de alimentación bar	8	8	8
Consumo de aire a 8 bar m³/min	2,90	2,90	2,90
Conexión de entrada de aire BSP	F 1/2" G	F 1/2" G	F 1/2" G
Conexión de salida de grasa BSP	F 1/2" G	F 1/2" G	F 1/2" G
Caudal de grasa con 8 bar g/min	6000	6000	6000
Ruido dB	80	80	80
Diámetro inmersión mm	45	45	45
Longitud inmersión mm	500	740	940
Para bidones de kg	CISTERNA	50-60	180-220

Bombas adecuadas para transferir con alta presión grasas y fluidos con viscosidad máxima NLGI 3 a distancias cortas y largas. El doble efecto asegura un flujo continuo y constante. Están aptas para los sistemas de distribución centralizados con múltiples puntos de suministro. La presión de trabajo de la bomba puede variar entre un mínimo de 3 bar y un máximo de 8 bar. Para optimizar el rendimiento y la durabilidad de nuestras bombas neumáticas, recomendamos el uso de aire filtrado y lubricado.

BOMBAS NEUMÁTICAS INDUSTRIALES DE GRASA Y MATERIALES VISCOSOS Mod. 1575 CON BRIDAS

RATIO R=75:1 CAUDAL= 8000 g/min



Art. 011-1575-060

Bomba neumática industrial para grasa R=75:1

Mod. 1575 doble efecto con bridas

Para bidones 18-30 kg y tanques (longitud de inmersión 600 mm)

Juntas de poliuretano

Para grasas y aceites de alta viscosidad

Art. 011-1575-074

Bomba neumática industrial para grasa R=75:1

Mod. 1575 doble efecto con bridas

Para bidones 50-60 kg (longitud de inmersión 740 mm)

Juntas de poliuretano

Para grasas y aceites de alta viscosidad

Art. 011-1575-086

Bomba neumática industrial para grasa R=75:1

Mod. 1575 doble efecto con bridas

Para tanques (longitud de inmersión 860 mm)

Juntas de poliuretano

Para grasas y aceites de alta viscosidad

Art. 011-1575-094

Bomba neumática industrial para grasa R=75:1

Mod. 1575 doble efecto con bridas

Para bidones 180-220 kg (longitud de inmersión 940 mm)

Juntas de poliuretano

Para grasas y aceites de alta viscosidad

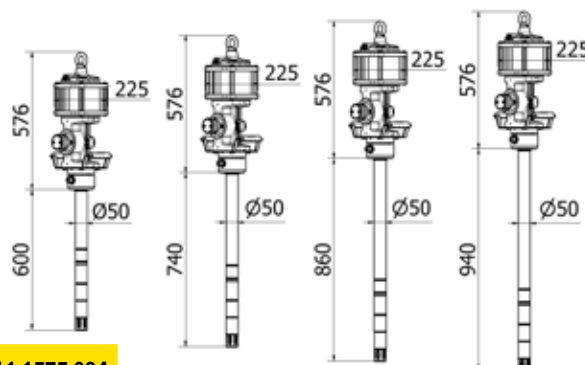

Artículo	Peso (Kg)	Volumen (m³)	Cantidad
011-1575-060	28,100	0,110	1
011-1575-074	30,500	0,150	1
011-1575-086	32,100	0,150	1
011-1575-094	33,000	0,150	1

Datos Técnicos	011-1575-060	011-1575-074	011-1575-086	011-1575-094
Ratio	75:1	75:1	75:1	75:1
Presión máx. de alimentación bar	8	8	8	8
Consumo de aire a 8 bar m³/min	2,90	2,90	2,90	4,30
Conexión de entrada de aire BSP	F 1/2"G	F 1/2"G	F 1/2"G	F 1/2"G
Conexión de salida de grasa BSP	F 1/2"G	F 1/2"G	F 1/2"G	F 1/2"G
Caudal de grasa con 8 bar g/min	8000	8000	8000	8000
Ruido dB	80	80	80	80
Diámetro inmersión mm	50	50	50	50
Longitud inmersión mm	600	740	860	940
Para bidones de kg	18-30	50-60	TANQUE	180-220

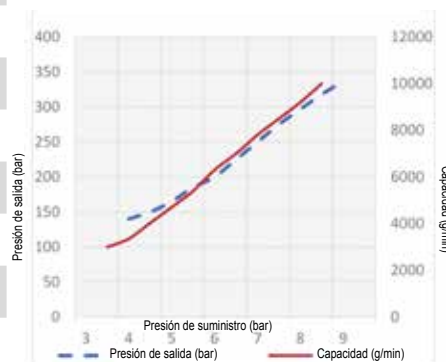

(GRASA NLGI 1 20° C)

Bombas adecuadas para transferir con alta presión grasas y fluidos con viscosidad máxima NLGI 3 a distancias cortas y largas. El doble efecto asegura un flujo continuo y constante. Están aptas para los sistemas de distribución centralizados con múltiples puntos de suministro. La presión de trabajo de la bomba puede variar entre un mínimo de 3 bar y un máximo de 8 bar. Para optimizar el rendimiento y la durabilidad de nuestras bombas neumáticas, recomendamos el uso de aire filtrado y lubricado.



Art. 011-1511-050

Bomba neumática industrial para grasa R=110:1
Mod. 1511 doble efecto con bridas

Para bidones 18-30 kg y tanques (longitud de inmersión 500 mm)

Juntas de poliuretano

Para grasas y aceites de alta viscosidad

Art. 011-1511-074

Bomba neumática industrial para grasa R=110:1
Mod. 1511 doble efecto con bridas

Para bidones 50-60 kg (longitud de inmersión 740 mm)

Juntas de poliuretano

Para grasas y aceites de alta viscosidad

Art. 011-1511-094

Bomba neumática industrial para grasa R=110:1
Mod. 1511 doble efecto con bridas

Para bidones 180-220 kg (longitud de inmersión 940 mm)

Juntas de poliuretano

Para grasas y aceites de alta viscosidad

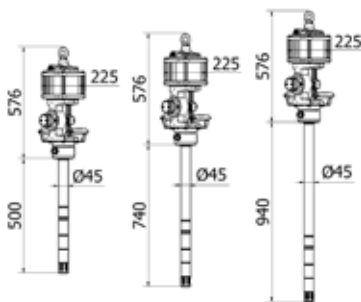

011-1511-050	26,500	0,110	1
011-1511-074	28,800	0,150	1
011-1511-094	30,900	0,150	1

Datos Técnicos	011-1511-050	011-1511-074	011-1511-094
Ratio	110:1	110:1	110:1
Presión máx. de alimentación bar	8	8	8
Consumo de aire a 8 bar m³/min	4,30	4,30	4,30
Conexión de entrada de aire	BSP F 1/2"G	F 1/2"G	F 1/2"G
Conexión de salida de grasa	BSP F 1/2"G	F 1/2"G	F 1/2"G
Caudal de grasa con 8 bar g/min	3500	3500	3500
Ruido	dB 80	80	80
Diámetro inmersión	mm 45	45	45
Longitud inmersión	mm 500	740	940
Para bidones de	kg 18-30	50-60	180-220

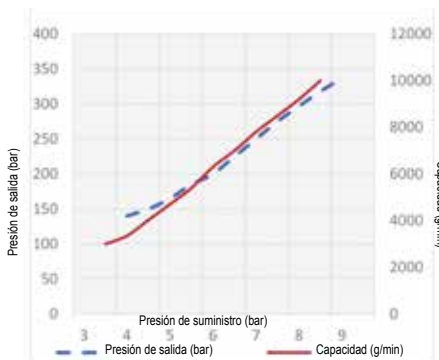

(GRASA NLGI 1 20° C)

Bombas adecuadas para transferir con alta presión grasas y fluidos con viscosidad máxima NLGI 3 a distancias cortas y largas. El doble efecto asegura un flujo continuo y constante. Están aptas para los sistemas de distribución centralizados con múltiples puntos de suministro. La presión de trabajo de la bomba puede variar entre un mínimo de 3 bar y un máximo de 8 bar. Para optimizar el rendimiento y la durabilidad de nuestras bombas neumáticas, recomendamos el uso de aire filtrado y lubricado.

BOMBAS NEUMÁTICAS INDUSTRIALES DE GRASA PARA PRENSA-ELEVADORA



Art. 011-0920-P60

Bomba neumática industrial para grasa R=20:1

Mod. 920P doble efecto con bridas

Para prensa-elevadora (longitud de inmersión 600 mm)

Juntas de poliuretano

Para grasas y aceites de alta viscosidad

Art. 011-0950-P50

Bomba neumática industrial para grasa R=50:1

Mod. 950P doble efecto con bridas

Para prensa-elevadora (longitud de inmersión 500 mm)

Juntas de poliuretano

Para grasas y aceites de alta viscosidad

Art. 011-1240-P60

Bomba neumática industrial para grasa R=40:1

Mod. 1240P doble efecto con bridas

Para prensa-elevadora (longitud de inmersión 600 mm)

Juntas de poliuretano

Para grasas y aceites de alta viscosidad

Art. 011-1270-P50

Bomba neumática industrial para grasa R=70:1

Mod. 1270P doble efecto con bridas

Para prensa-elevadora (longitud de inmersión 500 mm)

Juntas de poliuretano

Para grasas y aceites de alta viscosidad

Art. 011-1575-P60

Bomba neumática industrial para grasa R=75:1

Mod. 1575P doble efecto con bridas

Para prensa-elevadora (longitud de inmersión 600 mm)

Juntas de poliuretano

Para grasas y aceites de alta viscosidad

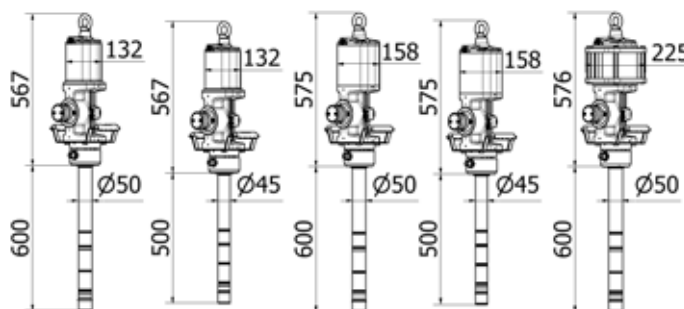

Artículo	Peso (Kg)	Volumen (m³)	Nº Unidades
011-0920-P60	20,800	0,110	1
011-0950-P50	21,600	0,110	1
011-1240-P60	22,100	0,110	1
011-1270-P50	22,800	0,110	1
011-1575-P60	28,000	0,110	1

Datos Técnicos		011-0920-P60	011-0950-P50	011-1240-P60	011-1270-P50	011-1575-P60
Ratio		20:1	50:1	40:1	70:1	75:1
Presión máx. de alimentación	bar	8	8	8	8	8
Consumo de aire a 8 bar	m³/min	1,75	1,75	2,90	2,90	4,30
Conexión de entrada de aire	BSP	F 1/2"G	F 1/2"G	F 1/2"G	F 1/2"G	F 1/2"G
Conexión de salida de grasa	BSP	F 1/2"G	F 1/2"G	F 1/2"G	F 1/2"G	F 1/2"G
Caudal de grasa con 8 bar	g/min	12000	6800	10000	6000	8000
Ruido	dB	80	80	80	80	80
Diámetro inmersión	mm	50	45	50	45	50
Longitud inmersión	mm	600	500	600	500	600
Para bidones de	kg	180-220	180-220	180-220	180-220	180-220

Bombas adecuadas para transferir con alta presión grasas y fluidos de alta viscosidad a distancias cortas y largas. El doble efecto asegura un flujo continuo y constante. Están aptas para los sistemas de distribución centralizados con múltiples puntos de suministro.



012-1340-P60

Art. 012-1320-P60

Kit prensa-elevadora grasa para bidones de 180-220 kg con bomba R=20:1 Caudal 12 kg/mín

Equipada con:

Art.012-1200-050 Prensa-elevadora con 2 columnas + plato seguidor

Art.011-0920-P60 Bomba neumática industrial **R=20:1**

Art.902-0323-015 Manguera caucho R6 3/8" longitud 1,5 m F-F 3/8"

Art.902-0424-015 Manguera caucho R6 1/2" longitud 1,5 m F-F 1/2"

Art. 012-1340-P60

Kit prensa-elevadora grasa para bidones de 180-220 kg con bomba R=40:1 Caudal 10 kg/min

Equipada con:

Art.012-1200-050 Prensa-elevadora con 2 columnas + plato seguidor

Art.011-1240-P60 Bomba neumática industrial **R=40:1**

Art.902-0323-015 Manguera caucho R6 3/8" longitud 1,5 m F-F 3/8"

Art.902-0424-015 Manguera caucho R6 1/2" longitud 1,5 m F-F 1/2"

Art. 012-1350-P50

Kit prensa-elevadora grasa para bidones de 180-220 kg con bomba R=50:1 Caudal 6,8 kg/mín

Equipada con:

Art.012-1200-045 Prensa-elevadora con 2 columnas + plato seguidor

Art.011-0950-P50 Bomba neumática industrial **R=50:1**

Art.902-0323-015 Manguera caucho R6 3/8" longitud 1,5 m F-F 3/8"

Art.902-0424-015 Manguera caucho R6 1/2" longitud 1,5 m F-F 1/2"

Art. 012-1370-P50

Kit prensa-elevadora grasa para bidones de 180-220 kg con bomba R=70:1 Caudal 6,0 kg/mín

Equipada con:

Art.012-1200-045 Prensa-elevadora con 2 columnas + plato seguidor

Art.011-1270-P50 Bomba neumática industrial **R=70:1**

Art.902-0323-015 Manguera caucho R6 3/8" longitud 1,5 m F-F 3/8"

Art.902-0424-015 Manguera caucho R6 1/2" longitud 1,5 m F-F 1/2"

Art. 012-1375-P60

Kit prensa-elevadora grasa para bidones de 180-220 kg con bomba R=75:1 Caudal 8,0 kg/mín

Equipada con:

Art.012-1200-050 Prensa-elevadora con 2 columnas + plato seguidor

Art.011-1575-P60 Bomba neumática industrial **R=75:1**

Art.902-0323-015 Manguera caucho R6 3/8" longitud 1,5 m F-F 3/8"

Art.902-0424-015 Manguera caucho R6 1/2" longitud 1,5 m F-F 1/2"



012-1320-P60	246,600	1,920	1
012-1340-P60	247,900	1,920	1
012-1350-P50	247,400	1,920	1
012-1370-P50	248,600	1,920	1
012-1375-P60	253,800	1,920	1

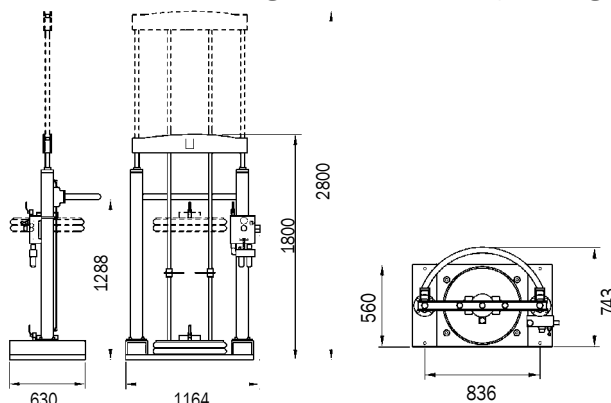
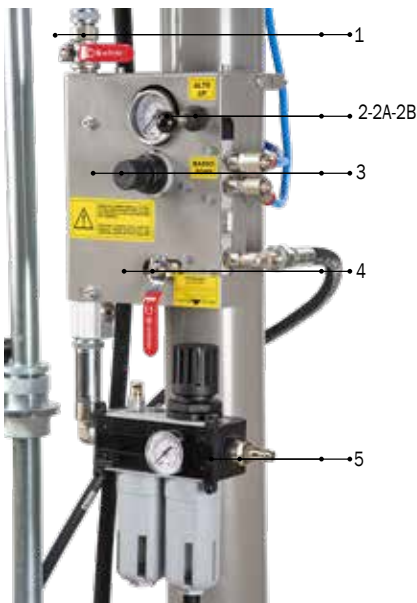

- 1 Grifo alimentación aire bomba
- 2 Posición de reposo
- 2A Posición de elevación alta bomba y membrana
- 2B Posición baja activación prensa-fluido
- 3 Regulador de presión con manómetro para alimentación del aire del elevador
- 4 Alimentación de aire elevación de membrana
- 5 Entrada de alimentación de aire general del filtro regulador y lubricador

PRENSA-ELEVADORA BOMBAS PARA GRASA Y FLUIDOS DE ALTA VISCOSIDAD



Art. 012-1200-030

Presna-elevadora para bidones de 180-220 kg
Equipada con plato seguidor para bombas de lubricación
con Ø de inmersión de 30 mm

Art. 012-1200-045

Presna-elevadora para bidones de 180-220 kg
Equipada con plato seguidor para bombas de lubricación
con Ø de inmersión de 45 mm

Art. 012-1200-050

Presna-elevadora para bidones de 180-220 kg
Equipada con plato seguidor para bombas de lubricación
con Ø de inmersión de 50 mm

Art. 012-1200-200

Presna-elevadora para bidones de 180-220 kg
Equipada con plato seguidor para bombas de lubricación
con inmersión de F 2"G



012-1200-045

Altura máxima	Altura mínimo	Presión máxima	Fuerza de empuje	Para bidones de	Viscosidad
2802 mm	1802 mm	8 bar	4 bar - 450 kg 6 bar - 650 kg 8 bar - 870 kg	180 - 220 kg	200 - 500 ASTM (25 °C)



012-1200-030	228,000	1,920	1
012-1200-045	228,000	1,920	1
012-1200-050	228,000	1,920	1
012-1200-200	228,000	1,920	1

Art. 012-1250-030

Plato seguidor aluminio con doble anillo de caucho Ø 585 mm para bidones de 180-220 kg
Con adaptador de brida para caña de succión Ø 30 mm (Art.012-1255-030)

Art. 012-1250-045

Plato seguidor aluminio con doble anillo de caucho Ø 585 mm para bidones de 180-220 kg
Con adaptador de brida para caña de succión Ø 45 mm (Art.012-1255-45)



Art. 012-1250-050

Plato seguidor aluminio con doble anillo de caucho Ø 585 mm para bidones de 180-220 kg
Con adaptador de brida para caña de succión Ø 50 mm (Art.012-1255-50)



012-1250-030	27,000	0,070	1
012-1250-045	27,000	0,070	1
012-1250-050	27,000	0,070	1
012-1250-200	27,000	0,070	1

Art. 012-1250-200

Plato seguidor aluminio con doble anillo de caucho Ø 585 mm para bidones de 180-220 kg
Con adaptador de brida para caña de succión F 2"G (Art.012-1255-200)

Presna-elevadora de bombas industriales con dos columnas y materiales viscosos operado neumáticamente. Por medio de una válvula de control de 3 vías hace que se eleve y se baje la bomba del plato seguidor y facilita las operaciones de sustitución del tambor de 180-220kg (400 libras). Es especialmente adecuado para el uso de grasas y materiales con alta viscosidad (200 ASTM 500 ASTM). Los platos seguidores se presionan hacia abajo a la presión creada por los cilindros neumáticos, evitando así cavidades de aire. También le permite recoger toda la grasa que quedaría en las paredes y el fondo del tambor, lo que también facilitará la aspiración del fluido.



013-3100-000

Art. 013-3100-000

Equipo para grasa con bomba industrial para bidones 180-220 kg

Equipado con:

Art.011-0950-094 Bomba industrial para grasa R=50:1

Art.014-1056-045 Tapa Ø 600 mm

Art.014-1066-045 Plato seguidor Ø 590 mm

Art.907-0303-040 Manguera 2SC 3/8" longitud 4,0 m

Art.014-1081-013 Pistola con manguera flex + boquilla con triple junta F3/8"

Art.F96-0210-304 Extensión de acero galvanizado M3/8"G-F1/2"G



013-3100-000 41,600 0,140 2

Ø 550 - 600 mm

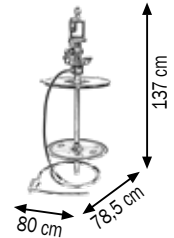

013-3130-000

Art. 013-3130-000

Equipo para grasa con carro y bomba industrial para bidones 180-220 kg

Equipado con:

Art.011-0950-094 Bomba industrial para grasa R=50:1

Art.030-1405-000 Carro con 4 ruedas

Art.014-1056-045 Tapa Ø 600 mm

Art.014-1066-045 Plato seguidor Ø 590 mm

Art.907-0303-040 Manguera 2SC 3/8" longitud 4,0 m

Art.014-1081-013 Pistola con manguera flex + boquilla con triple junta F3/8"

Art.F96-0210-304 Extensión de acero galvanizado M3/8"G-F1/2"G



013-3130-000 86,800 0,240 2

Ø 550 - 600 mm

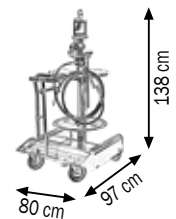

013-3135-000

Art. 013-3135-000

Equipo para grasa con bomba industrial para bidones 180-220 kg con enrollador

Equipado con:

Art.011-0950-094 Bomba industrial para grasa R=50:1

Art.030-1405-000 Carro con 4 ruedas

Art.014-1056-045 Tapa Ø 600 mm

Art.014-1066-045 Plato seguidor Ø 590 mm

Art.907-0323-015 Manguera 2SC 3/8" longitud 1,5 m

Art.014-1081-013 Pistola con manguera flex + boquilla con triple junta F3/8"

Art.070-1307-315 Enrollador con manguera 2SC 3/8" l 15,0 m

Art.F96-0210-304 Extensión de acero galvanizado M3/8"G-F1/2"G



013-3135-000 110,200 0,300 3

Ø 550 - 600 mm

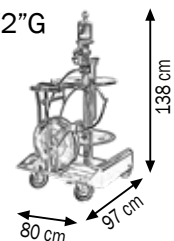

EQUIPOS NEUMÁTICOS INDUSTRIALES DE ENGRASE A PARED PARA BIDONES 180-220 Kg



Art. 013-3140-015

Equipo de pared para grasa con bomba industrial para bidones 180-220 kg

Equipado con:

Art.011-0950-094 Bomba industrial para grasa **R=50:1**

Art.070-1307-315 Enrollador con manguera 2SC 3/8" | **15,0 m**

Art.014-1056-045 Tapa Ø 600 mm

Art.014-1066-045 Plato seguidor Ø 590 mm

Art.907-0323-015 Manguera 2SC 3/8" longitud 1,5 m

Art.F96-0210-304 Extensión reducida de conexión M3/8"G-F1/2"G

Art.014-1081-013 Pistola con manguera flex + boquilla con triple junta F3/8"

Art.024-1785-000 Soporte antigoteo



013-3140-015

013-3140-015	71,100	0,225	4

Ø 370 - 420 mm

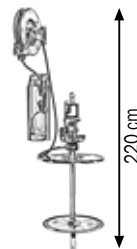

Art. 013-3150-015

Equipo de pared para grasa con bomba industrial para bidones 180-220 kg

Equipado con:

Art.011-0950-094 Bomba industrial para grasa **R=50:1**

Art.074-4507-315 Enrollador carenados con manguera 2SC 3/8" | **15,0 m**

Art.014-1056-045 Tapa Ø 600 mm

Art.014-1066-045 Plato seguidor Ø 590 mm

Art.907-0323-015 Manguera 2SC 3/8" longitud 1,5 m

Art.F96-0210-304 Extensión reducida de conexión M3/8"G-F1/2"G

Art.014-1081-013 Pistola con manguera flex + boquilla con triple junta F3/8"

Art.024-1785-000 Soporte antigoteo



013-3150-015

013-3150-015	77,700	0,225	4

Ø 550 - 600 mm

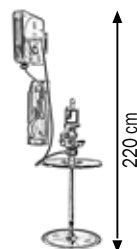

TAPAS PARA BIDÓN PARA BOMBAS INDUSTRIALES CON CAÑA DE SUCCIÓN Ø 45 mm



Artículo	Ø Tapa	Tipo bidón	con Ø externo de
014-1053-045	395 mm	30-50 Kg	340-395 mm
014-1054-045	420 mm	50-60 Kg	370-420 mm
014-1056-045	600 mm	180-220 Kg	550-600 mm

TAPAS PARA BIDÓN PARA BOMBAS INDUSTRIALES CON CAÑA DE SUCCIÓN Ø 50 mm



Artículo	Ø Tapa	Tipo bidón	con Ø externo de
014-1053-050	395 mm	30-50 Kg	340-395 mm
014-1054-050	420 mm	50-60 Kg	370-420 mm
014-1056-050	600 mm	180-220 Kg	550-600 mm

TAPAS PARA BIDÓN PARA BOMBAS INDUSTRIALES CON MANGA 2" F



Artículo	Ø Tapa	Tipo bidón	con Ø externo de
014-1053-200	395 mm	30-50 Kg	340-395 mm
014-1054-200	420 mm	50-60 Kg	370-420 mm
014-1056-200	600 mm	180-220 Kg	550-600 mm

Adecuado para la aplicación de la tuerca de fijación de las bombas.

La tapa del bidón está disponible en varios tamaños de 50-220 kg y viene con manivelas para fijarla al bidón. Mantiene la bomba en posición vertical para una correcta operación.

PLATOS SEGUIDORES PARA BOMBAS INDUSTRIALES CON CAÑA DE SUCCIÓN Ø 45 mm



Artículo	Ø Plato seguidor	Tipo bidón	con Ø interno de
014-1064-045	375 mm	30-50 kg	335-360 mm
014-1065-045	400 mm	50-60 kg	360-400 mm
014-1066-045	590 mm	180-220 kg	540-580 mm

PLATOS SEGUIDORES PARA BOMBAS INDUSTRIALES CON CAÑA DE SUCCIÓN Ø 50 mm



Artículo	Ø Plato seguidor	Tipo bidón	con Ø interno de
014-1064-050	375 mm	30-50 kg	335-360 mm
014-1065-050	400 mm	50-60 kg	360-400 mm
014-1066-050	590 mm	180-220 kg	540-580 mm

Es siempre recomendable utilizar el plato seguidor, indispensable cuando hay bajas temperaturas y cuando se utilizan grasas con alta viscosidad. Debido al vacío creado por la bomba, la membrana se mueve hacia el fondo del bidón comprimiendo la grasa. Así se evitan cavidades de aire, lo que además permite de recoger toda la grasa que permanecería en las paredes y en el fondo del bidón.

TAPAS PARA BIDÓN PARA BOMBAS INDUSTRIALES

CON CAÑA DE SUCCIÓN Ø 30 mm

Equipados con 2 tirantes y manivelas para el anclaje del bidón a los vehículos

Artículo	Ø Tapa	Tipo bidón	con Ø externo de
014-1153-030	395 mm	30-50 Kg	340-395 mm
014-1154-030	420 mm	50-60 Kg	370-420 mm
014-1156-030	600 mm	180-220 Kg	550-600 mm



TAPAS PARA BIDÓN PARA BOMBAS INDUSTRIALES

CON CAÑA DE SUCCIÓN Ø 45 mm

Equipados con 2 tirantes y manivelas para el anclaje del bidón a los vehículos

Artículo	Ø Tapa	Tipo bidón	con Ø externo de
014-1153-045	395 mm	30-50 Kg	340-395 mm
014-1154-045	420 mm	50-60 Kg	370-420 mm
014-1156-045	600 mm	180-220 Kg	550-600 mm



TAPAS PARA BIDÓN PARA BOMBAS INDUSTRIALES

CON CAÑA DE SUCCIÓN Ø 50 mm

Equipados con 2 tirantes y manivelas para el anclaje del bidón a los vehículos

Artículo	Ø Tapa	Tipo bidón	con Ø externo de
014-1153-050	395 mm	30-50 Kg	340-395 mm
014-1154-050	420 mm	50-60 Kg	370-420 mm
014-1156-050	600 mm	180-220 Kg	550-600 mm



TAPAS PARA BIDÓN PARA BOMBAS INDUSTRIALES

CON MANGA 2" F

Equipados con 2 tirantes y manivelas para el anclaje del bidón a los vehículos

Artículo	Ø Tapa	Tipo bidón	con Ø externo de
014-1153-200	395 mm	30-50 Kg	340-395 mm
014-1154-200	420 mm	50-60 Kg	370-420 mm
014-1156-200	600 mm	180-220 Kg	550-600 mm



Adecuado para la aplicación del anillo de fijación de las bombas.

La tapa del bidón está disponible en varios tamaños de 50-220 kg y viene con 2 tirantes y manivelas para anclar el bidón al suelo de los vehículos.



Art. K11-3626-115

Brida para bombas industriales para grasa

Para anclar las bombas a los tanques equipada con tornillos de fijación y O-R 142 para sellar

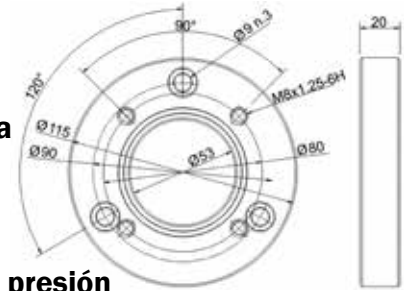

Válvulas de bola 2 vías con palanca alta presión



Artículo	Entrada-Salida	Presión max.	Caudal max.	Peso
F96-0600-002	F1/4"-F1/4"	500 bar	30 l/min	0,32 kg
F96-0600-003	F3/8"-F3/8"	500 bar	50 l/min	0,48 kg
F96-0600-004	F1/2"-F1/2"	500 bar	80 l/min	0,66 kg
F96-0600-005	F3/4"-F3/4"	400 bar	120 l/min	1,54 kg
F96-0600-006	F1"-F1"	350 bar	160 l/min	1,98 kg

Válvulas de retención en línea unidireccionales



Artículo	Entrada-Salida	Presión max.	Caudal max.	Peso
F96-0700-002	F1/4"-F1/4"	400 bar	30 l/min	0,10 kg
F96-0700-003	F3/8"-F3/8"	400 bar	50 l/min	0,20 kg
F96-0700-004	F1/2"-F1/2"	350 bar	90 l/min	0,32 kg
F96-0700-005	F3/4"-F3/4"	350 bar	110 l/min	0,50 kg
F96-0700-006	F1"-F1"	350 bar	160 l/min	0,70 kg

Mangueras de conexión flexibles en caucho



Artículo	Características	Presión	Explosión	Longitud
907-0122-015	2SC 1/4" F - F	W.P.400 bar	1600 bar	1,5 m
907-0122-020	2SC 1/4" F - F	W.P.400 bar	1600 bar	2,0 m
907-0102-030	2SC 1/4" M - F	W.P.400 bar	1600 bar	3,0 m
907-0102-040	2SC 1/4" M - F	W.P.400 bar	1600 bar	4,0 m
907-0102-050	2SC 1/4" M - F	W.P.400 bar	1600 bar	5,0 m
907-0102-060	2SC 1/4" M - F	W.P.400 bar	1600 bar	6,0 m
907-0102-075	2SC 1/4" M - F	W.P.400 bar	1600 bar	7,5 m
907-0102-080	2SC 1/4" M - F	W.P.400 bar	1600 bar	8,0 m
907-0102-100	2SC 1/4" M - F	W.P.400 bar	1600 bar	10,0 m
907-0102-150	2SC 1/4" M - F	W.P.400 bar	1600 bar	15,0 m
907-0323-015	2SC 3/8" F - F	W.P.330 bar	1320 bar	1,5 m
907-0323-020	2SC 3/8" F - F	W.P.330 bar	1320 bar	2,0 m
907-0303-030	2SC 3/8" M - F	W.P.330 bar	1320 bar	3,0 m
907-0303-040	2SC 3/8" M - F	W.P.330 bar	1320 bar	4,0 m
907-0303-050	2SC 3/8" M - F	W.P.330 bar	1320 bar	5,0 m
907-0303-100	2SC 3/8" M - F	W.P.330 bar	1320 bar	10,0 m
907-0303-150	2SC 3/8" M - F	W.P.330 bar	1320 bar	15,0 m
907-0424-015	2SC 1/2" F - F	W.P.275 bar	1100 bar	1,5 m
907-0424-020	2SC 1/2" F - F	W.P.275 bar	1100 bar	2,0 m
907-0404-030	2SC 1/2" M - F	W.P.275 bar	1100 bar	3,0 m
907-0404-040	2SC 1/2" M - F	W.P.275 bar	1100 bar	4,0 m
907-0404-050	2SC 1/2" M - F	W.P.275 bar	1100 bar	5,0 m
907-0404-100	2SC 1/2" M - F	W.P.275 bar	1100 bar	10,0 m
907-0404-150	2SC 1/2" M - F	W.P.275 bar	1100 bar	15,0 m

Reguladores de presión con manómetro

Artículo	Rosca	Regulación	Caudal
014-1045-000	F-F 1/4"	0÷8 bar	2050 NI/min
014-1045-B00	F-F 1/2"	0÷8 bar	3200 NI/min
014-1045-C00	F-F 3/4"	0÷8 bar	6200 NI/min
014-1045-D00	F-F 1"	0÷8 bar	6200 NI/min



Reguladores de presión con filtro y manómetro

Artículo	Rosca	Regulación	Caudal	Filtración
014-1046-000	F-F 1/4"	0÷8 bar	1650 NI/min	20 µ
014-1046-B00	F-F 1/2"	0÷8 bar	3000 NI/min	20 µ
014-1046-C00	F-F 3/4"	0÷8 bar	4500 NI/min	20 µ
014-1046-D00	F-F 1"	0÷8 bar	4500 NI/min	20 µ



Lubricador de aire

Artículo	Rosca	Regulación	Caudal
014-1047-000	F-F 1/4"	-	2600 NI/min
014-1047-B00	F-F 1/2"	-	5600 NI/min
014-1047-C00	F-F 3/4"	-	8200 NI/min
014-1047-D00	F-F 1"	-	8200 NI/min



Reguladores de presión con filtro lubricador y manómetro

Artículo	Rosca	Regulación	Caudal	Filtración
014-1048-000	F-F 1/4"	0÷8 bar	1100 NI/min	20 µ
014-1048-B00	F-F 1/2"	0÷8 bar	2500 NI/min	20 µ
014-1048-C00	F-F 3/4"	0÷8 bar	4300 NI/min	20 µ
014-1048-D00	F-F 1"	0÷8 bar	4300 NI/min	20 µ



Para optimizar el rendimiento y la durabilidad de los equipos neumáticos, aconsejamos de utilizar siempre aire sin condensación, lubricada y a una correcta presión.

Conex. rápida "Multiconexión"

Artículo	Conexión
R12-1001-002	Macho 1/4"
R12-1001-003	Macho 3/8"
R12-1001-004	Macho 1/2"
R12-1102-002	Hembra 1/4"
R12-1102-003	Hembra 3/8"
R12-1102-004	Hembra 1/2"



Embrague perfil Europa

Artículo	Conexión
R12-0001-002	Macho 1/4"
R12-0001-003	Macho 3/8"
R12-0001-004	Macho 1/2"
R12-0100-002	Hembra 1/4"
R12-0100-003	Hembra 3/8"
R12-0100-004	Hembra 1/2"



Soporte mang. macho con O-Ring

Artículo	Conexión
R18-0801-062	Macho 1/4" Ø 6
R18-0801-082	Macho 1/4" Ø 8
R18-0801-102	Macho 1/4" Ø 10
R18-0801-122	Macho 1/4" Ø 12



Soporte manguera hembra

Artículo	Conexión
R18-0802-062	Hembra 1/4" Ø 6
R18-0802-082	Hembra 1/4" Ø 8
R18-0802-102	Hembra 1/4" Ø 10



Conex. rápida macho + O-Ring

Artículo	Conexión
R20-0001-052	Macho 1/4" Ø 5
R20-0001-062	Macho 1/4" Ø 6
R20-0001-082	Macho 1/4" Ø 8
R20-0001-102	Macho 1/4" Ø 10



Racor cónico

Artículo	Conexión
R18-0300-202	1/4"M-1/4"M
R18-0300-303	3/8"M-3/8"M
R18-0300-404	1/2"M-1/2"M



Racor cónico reducido

Artículo	Conexión
R18-0301-302	3/8"M-1/4"M
R18-0301-402	1/2"M-1/4"M
R18-0301-403	1/2"M-3/8"M



Racor cil. orientable con O-Ring

Artículo	Conexión
R18-0304-202	1/4"M-1/4"F
R18-0304-303	3/8"M-3/8"F



Reducción cónica

Artículo	Conexión
R18-0500-202	1/4"M-1/4"F
R18-0500-203	1/4"M-3/8"F
R18-0500-204	1/4"M-1/2"F
R18-0500-303	3/8"M-3/8"F
R18-0500-304	3/8"M-1/2"F
R18-0500-404	1/2"M-1/2"F



Reducción tapón cilíndrica

Artículo	Conexión
R18-0502-201	1/4"M-1/8"F
R18-0502-302	3/8"M-1/4"F
R18-0502-403	1/2"M-3/8"F
R18-0502-504	3/4"M-1/2"F



Tapón macho hexag. con O-Ring

Artículo	Conexión
R18-4000-002	1/4"M
R18-4000-003	3/8"M
R18-4000-004	1/2"M



Conex. a L macho-hembra

Artículo	Conexión
R18-1200-002	1/4"M-1/4"F
R18-1200-003	3/8"M-3/8"F
R18-1200-004	1/2"M-1/2"F
R18-1200-005	3/4"M-3/4"F



Conex. a Y 90° macho central

Artículo	Conexión
R18-1300-002	1/4"M
R18-1300-003	3/8"M







015-3100-000

Art. 015-3100-000

Engrasador manual a palanca Mod. Lube-Mec

Carga con cartucho de tornillo

Equipado con:

Manguera flexible 300 mm con boquilla 4 grapas

Utilizar cartucho de tornillo Lube-Mec Ø 52 mm 400 g



015-3132-000

Art. 015-3132-000

Pistola engrasadora manual Mod. Lube-Mec

Carga con cartucho de tornillo

Equipado con:

Manguera flexible 300 mm con boquilla 4 grapas

Utilizar cartucho de tornillo Lube-Mec Ø 52 mm 400 g



015-3135-006

Datos técnicos		015-3100-000	015-3132-000
Presión de trabajo	bar	400	345
Presión máxima	bar	690	635
Caudal grasa por bombeo	cm ³	0,9	0,5
Cartucho grasa de tornillo	g	400	400
Diámetro cuerpo	mm	60	60
Longitud	mm	290	275
Conexión salida grasa	mm	10x1	10x1



015-3140-006

Art. 015-3135-006

Adaptadores para cartuchos de tornillo Mod. Lube-Mec

Art. 015-3140-006

Adaptadores para llenar los cartuchos de tornillo Mod. Lube-Mec

El sistema Lube-Mec trabaja con una tecnología especial de vacío que asegura el completo utilizzo de la grasa del cartucho y elimina los problemas de continuidad de suministro con respecto a las normales pistolas. El cartucho se recarga rápidamente dado que no se debe desenroscar la manguera desde la parte superior del engrasador. No se crean cavidad de aire cuando se remplazan los cartuchos. Se asegura el utilizzo de toda la grasa del cartucho. Con este sistema las piezas de desgaste se reducen al mínimo, y así se extiende la vida del engrasador.

Art. 015-3102-000

Engrasador manual a palanca cm³ 500 Mod. Standard

Carga manual y con cartucho, progresión automática de la grasa.

Equipado con:

Manguera flexible 300 mm con boquilla 4 grapas

Válvula de llenado Ø 9 mm

Utilizar cartucho Ø 52 mm 400 g



015-3102-000

Art. 015-3104-000

Engrasador manual a palanca cm³ 750 Mod. Standard

Carga manual y con cartucho, progresión automática de la grasa.

Equipado con:

Manguera flexible 300 mm con boquilla 4 grapas

Válvula de llenado Ø 9 mm

Utilizar cartucho Ø 52 mm 600 g



015-3104-000

Art. 015-3105-000

Engrasador manual a palanca cm³ 1000 Mod. Standard

Carga manual y con cartucho, progresión automática de la grasa.

Equipado con:

Manguera flexible 300 mm con boquilla 4 grapas

Válvula de llenado Ø 9 mm

Utilizar cartucho Ø 56 mm 600 g



015-3105-000

Datos técnicos		015-3102-000	015-3104-000	015-3105-000
Presión de trabajo	bar	400	400	400
Presión máxima	bar	680	680	680
Caudal grasa por bombeo	cm ³	0,8	0,8	0,8
Cartucho grasa de tornillo	g	400	600	600
Diámetro cuerpo	mm	57	57	59
Longitud	mm	380	480	480
Conexión salida grasa	mm	10x1	10x1	10x1





015-3112-000

Art. 015-3112-000

Engrasador manual a palanca cm³ 500 Mod. Profi

Carga manual y con cartucho, progresión automática de la grasa.

Equipado con:

Manguera flexible 300 mm con boquilla 4 grasas

Boquilla de descarga aire

Válvula de llenado Ø 9 mm

Utilizar cartucho Ø 52 mm 400 g



015-3118-000

Art. 015-3118-000

Engrasador manual a palanca cm³ 750 Mod. Profi

Carga manual y con cartucho, progresión automática de la grasa.

Equipado con:

Manguera flexible 300 mm con boquilla 4 grasas

Boquilla de descarga aire

Válvula de llenado Ø 9 mm

Utilizar cartucho Ø 52 mm 600 g



Datos técnicos		015-3112-000	015-3118-000
Presión de trabajo	bar	690	690
Presión máxima	bar	800	800
Caudal grasa por bombeo	cm ³	1,0	1,0
Cartucho grasa de tornillo	g	400	600
Diámetro cuerpo	mm	57	57
Longitud	mm	370	480
Conexión salida grasa	mm	10x1	10x1

Art. 015-3152-000

Pistola engrasadora manual cm³ 500 Mod. Mec

Carga manual y con cartucho, progresión automática de la grasa.

Equipado con:

Manguera flexible 300 mm con boquilla 4 grapas

Válvula de llenado Ø 9 mm

Utilizar cartucho Ø 52 mm 400 g



015-3152-000

Art. 015-3162-000

Pistola engrasadora manual cm³ 500 Mod. Premium

Carga manual y con cartucho, progresión automática de la grasa.

Equipado con:

Manguera flexible 300 mm con boquilla 4 grapas

Válvula de llenado Ø 9 mm

Utilizar cartucho Ø 52 mm 400 g



015-3162-000

Datos técnicos		015-3152-000	015-3162-000
Presión de trabajo	bar	345	500
Presión máxima	bar	635	690
Caudal grasa por bombeo	cm ³	0,5	0,7
Cartucho grasa de tornillo	g	400	400
Diámetro cuerpo	mm	57	57
Longitud	mm	350	350
Conexión salida grasa	mm	10x1	10x1

CARTUCHOS GRASA

Art. 017-3200-400

Cartucho grasa de litio NLGI 2

Ø 52 mm 400 g (Paquete con 24 piezas)



017-3200-400

Art. 017-3210-600

Cartucho grasa de litio NLGI 2

Ø 52 mm 600 g (Paquete con 15 piezas)



017-3210-600

Art. 017-3215-600

Cartucho grasa de litio NLGI 2

Ø 56 mm 600 g (Paquete con 15 piezas)



017-3215-600

Art. 017-3250-400

Cartucho grasa de tornillo de litio NLGI 2 para Mod. Lube-Mec

Ø 55 mm 400 g (Paquete con 24 piezas)



017-3250-400

PISTOLA ENGRASADORA A BATERIA 20V JERINGAS PARA GRASA



015-3180-000

Pistola engrasadora a batería 20V Li-Ion- 2000 mAh, adaptó para cartuchos 400g estándar y de tornillo Lube-Mec

La **pantalla** indica:

Nivel de batería, nivel de grasa, cantidad de grasa dispensada y no. ciclos
El cargador está protegido contra sobrecargas (tiempo de recarga de aprox. 60 min para el 100% y de aprox. 30 min. para el 80%).

Con la batería completamente cargada, la capacidad de dispensación es de 12 cartuchos en condiciones de libre salida de la grasa.

El maletín de plástico tiene espacio diseñado para una batería adicional

Pistola engrasadora a batería 20V Li-Ion

Artículo	Capacidad	presión máx	Caudal máx	Batería
015-3180-000	500 g	690 bar	85 g/min	20V Li-Ion

Equipada con:

Maletín plástico

Pistola engrasadora a batería 20V Li-Ion

Manguera flexible 1000mm con boquilla 4 grapas

Art. **015-3185-000** cargador (12-240V / 50-60Hz)

Art. **015-3186-000** batería 20V Li-Ion - 2000 mAh

Bandolera

Utilizar cartuchos de 400g Ø 52mm



015-3180-000	6,130	0,010	1
--------------	-------	-------	---



015-3185-000

015-3186-000



Jeringa para grasa de acero con boquilla Zerck

Artículo	Capacidad	Diámetro	Longitud	Presión máx
015-3305-050	50 g	30 mm	160 mm	100 bar
015-3310-200	200 g	45 mm	220 mm	100 bar



015-3305-050

Jeringa para grasa de alta presión con manguera telescópica y boquilla Zerck para cabeza esférica y Lub para cabeza cóncava

Artículo	Capacidad	Diámetro	Longitud	Presión máx
015-3320-080	80 g	37 mm	150<220 mm	200 bar
015-3320-150	150 g	37 mm	220<350 mm	200 bar
015-3320-300	300 g	47 mm	260<430 mm	200 bar



015-3320-150

Jeringa grasa para llenar los sistemas centralizados de lubricación para camiones, maquinarias agrícolas y excavadoras.

Artículo	Capacidad	Diámetro	Longitud	Presión máx
015-3350-000	500 g	57 mm	280 mm	200 bar

Carga manual y con cartucho Ø 52 mm 400 g



015-3350-000

Mangueras flexibles de caucho (DIN. 1283)

Artículo	Diámetro	Rosca	Presión máx	Longitud
017-3253-000	4x10 mm	10x1 mm	1000 bar	300 mm
017-3254-000	4x10 mm	10x1 mm	1000 bar	400 mm
017-3255-000	4x10 mm	10x1 mm	1000 bar	500 mm
017-3257-000	4x10 mm	10x1 mm	1000 bar	750 mm
017-3260-000	4x10 mm	10x1 mm	1000 bar	1000 mm

Art. 014-1086-000
Tubo rígido longitud 200 mm
Rosca M 10x1 mm



014-1086-000

Art. 017-1156-000
Tubo rígido 200 ml con boquilla 4 grapas (Art. 017-1157-000)
Rosca M 10x1 mm



017-1156-000

Art. 017-1155-000
Grifo de latón esférico
Rosca M-F 10x1 mm



017-1155-000

Art. 017-1157-000
Boquilla grasa 4 grapas
Rosca M 10x1 mm



017-1157-000

Art. 017-3330-000
Boquilla engrasadora Zerck para cabeza esférica Ø 12x12
Rosca M 10x1 mm



017-3330-000

Art. 017-3332-000
Boquilla engrasadora Lub para cabeza cóncava Ø 12x19
Rosca M 10x1 mm



017-3332-000

Art. 017-3354-020
Adaptadores para jeringa grasa (Art. 015-3350-000)
con tapón de protección M 20x1,5



017-3354-020

Art. 017-3354-022
Adaptadores para jeringa grasa (Art. 015-3350-000)
con tapón de protección M 22x1,5



017-3354-022

Art. 017-3354-026
Adaptadores para jeringa grasa (Art. 015-3350-000)
con tapón de protección M 26x1,5



017-3354-026

Engrasadores con cabeza llana, hexagonales 15 mm, cierre de esfera

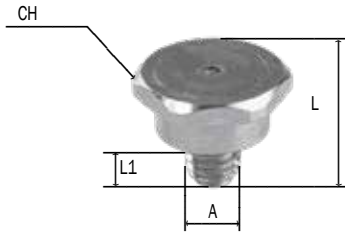

Artículo	Rosca	Dim. L	Dim. L1	Dim. CH	Caja
015-2902-050	6x1	13	7	15	50
015-2904-050	8x1	13	7	15	50
015-2905-050	8x1,25	13	7	15	50
015-2907-050	10x1	13	7	15	50
015-2909-050	10x1,5	13	7	15	50
015-2915-050	1/8" G	13	7	15	50
015-2916-050	1/4" G	13	7	15	50

Engrasadores con cabeza llana, doble hexágono 15 mm, cierre de esfera

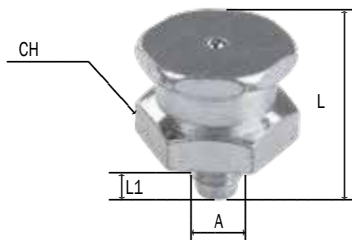

Artículo	Rosca	Dim. L	Dim. L1	Dim. CH	Caja
015-2918-050	6x1	18	7	15	50
015-2919-050	8x1	18	7	15	50
015-2920-050	8x1,25	18	7	15	50
015-2921-050	10x1	18	7	15	50
015-2923-050	10x1,5	18	7	15	50
015-2925-050	12x1,5	18	7	15	50
015-2926-050	12x1,75	18	7	15	50
015-2930-050	1/8" G	18	7	15	50
015-2931-050	1/4" G	18	7	15	50

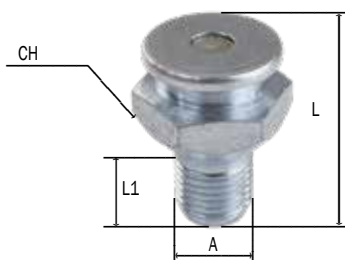

Engrasadores con cabeza llana-redonda Ø 22 mm cierre con válvula

Artículo	Rosca	Dim. L	Dim. L1	Dim. CH	Caja
015-2940-020	16x1,5 Fiat	32	14	22	20
015-2941-020	1/4" G	32	12	22	20
015-2943-020	3/8" G	32	14	22	20
015-2945-020	3/8" NPT <small>Caterpillar</small>	43	14	22	20

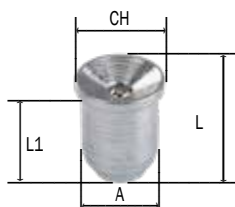

Engrasadores con cabeza cóncava, rectos, vástago liso

Artículo	Ø Tallo	Dim. L	Dim. L1	Dim. CH	Caja
015-2964-100	6	8	7	7	100
015-2965-100	8	9,5	8	9	100
015-2966-100	10	9,5	7,5	11	100

Engrasadores hidráulicos de cabeza esférica, rectos

Artículo	Rosca	Dim. L	Dim. L1	Dim. CH	Caja
015-3010-100	6x1	13,5	5	7	100
015-3012-100	6x1	30	6	7	100
015-3014-100	8x1	18	6	11	100
015-3015-100	8x1,25	18	6	11	100
015-3018-100	10x1	18	7	11	100
015-3019-100	10x1,25	18	7	11	100
015-3020-100	10x1,5	18	7	11	100
015-3025-100	1/8" G	18	7	11	100
015-3026-100	1/4" G	18	7	14	100



Engrasadores hidráulicos de cabeza esférica inclinados de 45°

Artículo	Rosca	Dim. L	Dim. L1	Dim. CH	Caja
015-3032-100	6x1	25,5	6,5	11	100
015-3035-100	8x1	25,5	6,5	11	100
015-3036-100	8x1,25	25,5	6,5	11	100
015-3038-100	10x1	25,5	6,5	11	100
015-3039-100	10x1,25	25,5	6,5	11	100
015-3040-100	10x1,5	25,5	6,5	11	100
015-3044-100	1/8" G	25,5	6,5	11	100
015-3045-050	1/4" G	25,5	6,5	14	50

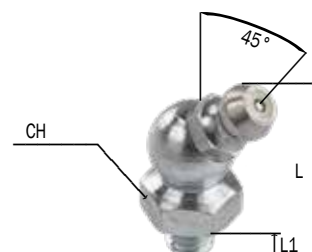

Engrasadores hidráulicos de cabeza esférica inclinados de 90°

Artículo	Rosca	Dim. L	Dim. L1	Dim. CH	Caja
015-3051-100	6x1	25,5	6,5	11	100
015-3055-100	8x1	25,5	6,5	11	100
015-3056-100	8x1,25	25,5	6,5	11	100
015-3058-100	10x1	25,5	6,5	11	100
015-3059-100	10x1,25	25,5	6,5	11	100
015-3060-100	10x1,5	25,5	6,5	11	100
015-3064-100	1/8" G	25,5	6,5	11	100
015-3065-050	1/4" G	25,5	6,5	14	50



Art. 015-3089-100

Tapón de protección de plástico para engrasadores hidráulicos

Paquete de 100 unidades



Art. 015-3090-070

Surtido engrasadores 70 uds.

Compuesto por:

Art. 015-3010-000	6x1 recto	10 uds.
Art. 015-3014-000	8x1 recto	10 uds.
Art. 015-3018-000	10x1 recto	10 uds.
Art. 015-3025-000	1/8 G recto	10 uds.
Art. 015-3032-000	6x1 45°	5 uds.
Art. 015-3035-000	8x1 45°	5 uds.
Art. 015-3038-000	10x1 45°	5 uds.
Art. 015-3051-000	6x1 90°	5 uds.
Art. 015-3055-000	8x1 90°	5 uds.
Art. 015-3058-000	10x1 90°	5 uds.

Art. 015-3090-140

Surtido engrasadores 140 uds.

Compuesto por:

Art. 015-3010-000	6x1 recto	25 uds.
Art. 015-3014-000	8x1 recto	25 uds.
Art. 015-3018-000	10x1 recto	15 uds.
Art. 015-3025-000	1/8" G recto	15 uds.
Art. 015-3032-000	6x1 45°	10 uds.
Art. 015-3035-000	8x1 45°	10 uds.
Art. 015-3038-000	10x1 45°	5 uds.
Art. 015-3044-000	1/8" 45°	5 uds.
Art. 015-3051-000	6x1 90°	10 uds.
Art. 015-3055-000	8x1 90°	10 uds.
Art. 015-3058-000	10x1 90°	5 uds.
Art. 015-3064-000	1/8" G 90°	5 uds.



015-3090-070



015-3090-140



016-1141-000

Art. 016-1141-000

Engrasador manual de 16 Kg

Presión de salida grasa 400 bar, caudal cada 10 ciclos de la palanca de 60 g

Equipado con:

Depósito portátil de 16 Kg

Art.014-1059-030 Plato seguidor Ø 220 mm + muelle

Art.906-0142-020 Manguera 1SC 1/4" F1/4"- F 10X1 longitud 2,0 m

Art.017-1155-000 Grifo M-F 10X1 mm

Art.017-1156-000 Manguera rígida 200 mm + boquillas 4 g



016-1141-000 12,850 0,090 1

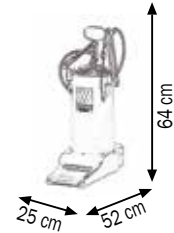
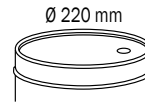

016-1142-000

Art. 016-1142-000

Engrasador manual móvil de 16 Kg

Presión de salida grasa 400 bar, caudal cada 10 ciclos de la palanca de 60 g

Equipado con:

Depósito móvil de 16 Kg

Art.014-1059-030 Plato seguidor Ø 220 mm + muelle

Art.906-0142-020 Manguera 1SC 1/4" F1/4"- F 10X1 longitud 2,0 m

Art.017-1155-000 Grifo M-F 10X1 mm

Art.017-1156-000 Manguera rígida 200 mm + boquillas 4 g



016-1142-000 14,300 0,090 1

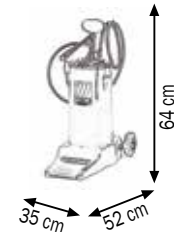
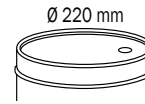

016-1144-000

Art. 016-1144-000

Engrasador manual móvil con pedal de 16 Kg

Presión de salida grasa 400 bar, caudal cada 10 ciclos de la palanca de 40 g

Equipado con:

Depósito móvil de 16 Kg

Art.014-1059-012 Plato seguidor Ø 220 mm + muelle

Art.906-0142-020 Manguera 1SC 1/4" F1/4"- F 10X1 longitud 2,0 m

Art.017-1155-000 Grifo M-F 10X1 mm

Art.017-1156-000 Manguera rígida 200 mm + boquillas 4 g



016-1144-000 16,600 0,090 1

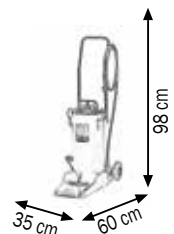
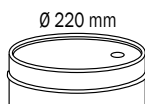

Art. 016-1145-015

Engrasador manual para bidones de 15 Kg

Presión de salida grasa 400 bar, caudal cada 10 ciclos de la palanca de 60

Equipado con:

Art.016-1158-000 Bomba manual

Art.014-1050-030 Tapa Ø 280 mm

Art.014-1060-030 Plato seguidor Ø 265 mm

Art.906-0142-020 Manguera 1SC 1/4" F1/4" - F 10X1 longitud 2,0 m

Art.017-1155-000 Grifo M-F 10x1 mm

Art.017-1156-000 Manguera rígida 200 mm + boquilla 4 g



016-1145-015

Art. 016-1145-C15

Engrasador manual móvil para bidones de 15 Kg

Presión de salida grasa 400 bar, caudal cada 10 ciclos de la palanca de 60 g

Equipado con:

Art.016-1158-000 Bomba manual

Art.030-1392-000 Carro con 2 ruedas

Art.014-1050-030 Tapa Ø 280 mm

Art.014-1060-030 Plato seguidor Ø 265 mm

Art.906-0142-020 Manguera 1SC 1/4" F1/4" - F 10X1 longitud 2,0 m

Art.017-1155-000 Grifo M-F 10x1 mm

Art.017-1156-000 Manguera rígida 200 mm + boquilla 4 g



016-1145-C15

016-1145-015	6,100	0,023	1	
016-1145-C15	11,250	0,056	1	

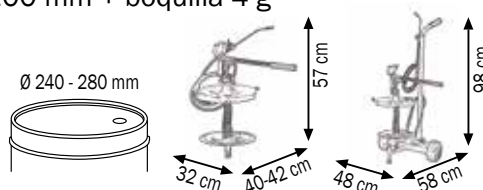

Art. 016-1150-020

Engrasador manual para bidones de 18-30 Kg

Presión de salida grasa 400 bar, caudal cada 10 ciclos de la palanca de 60 g

Equipado con:

Art.016-1158-000 Bomba manual

Art.014-1051-030 Tapa Ø 320 mm

Art.014-1062-030 Plato seguidor Ø 310 mm

Art.906-0142-020 Manguera 1SC 1/4" F1/4" - F 10X1 longitud 2,0 m

Art.017-1155-000 Grifo M-F 10x1 mm

Art.017-1156-000 Manguera rígida 200 mm + boquilla 4 g



016-1150-020

Art. 016-1150-C20

Engrasador manual móvil para bidones de 18-30 Kg

Presión de salida grasa 400 bar, caudal cada 10 ciclos de la palanca de 60 g

Equipado con:

Art.016-1158-000 Bomba manual

Art.030-1392-000 Carro con 2 ruedas

Art.014-1051-030 Tapa Ø 320 mm

Art.014-1062-030 Plato seguidor Ø 310 mm

Art.906-0142-020 Manguera 1SC 1/4" F1/4" - F 10X1 longitud 2,0 m

Art.017-1155-000 Grifo M-F 10x1 mm

Art.017-1156-000 Manguera rígida 200 mm + boquilla 4 g



016-1150-C20

016-1150-020	6,550	0,023	1	
016-1150-C20	17,750	0,056	1	

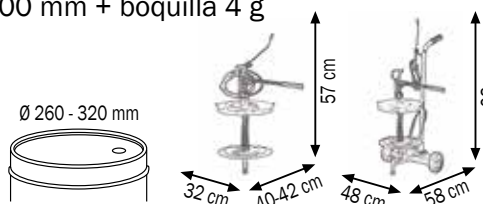



016-1150-050

Art. 016-1150-050

Engrasador manual para bidones de 50-60 Kg

Presión grasa en salida 400 bar, caudal cada 10 ciclos de la palanca g 60

Equipado con:

Art.016-1158-A00 Bomba manual

Art.014-1054-030 Tapa Ø 420 mm

Art.014-1065-030 Plato seguidor Ø 400 mm

Art.906-0142-020 Manguera 1SC 1/4" F1/4"- F 10X1 longitud 2,0 m

Art.017-1155-000 Grifo M-F 10x1 mm

Art.017-1156-000 Manguera rígida 200 mm + boquilla 4 g



016-1150-C50

Art. 016-1150-C50

Engrasador manual móvil para bidones de 50-60 Kg

Presión grasa en salida 400 bar, caudal cada 10 ciclos de la palanca g 60

Equipado con:

Art.016-1158-A00 Bomba manual

Art.030-1395-000 Carro con 4 ruedas

Art.014-1054-030 Tapa Ø 420 mm

Art.014-1065-030 Plato seguidor Ø 400 mm

Art.906-0142-020 Manguera 1SC 1/4" F1/4"- F 10X1 longitud 2,0 m

Art.017-1155-000 Grifo M-F 10x1 mm

Art.017-1156-000 Manguera rígida 200 mm + boquilla 4 g



016-1150-050	10,800	0,056	1
016-1150-C50	22,800	0,056	1

Ø 370 - 420 mm

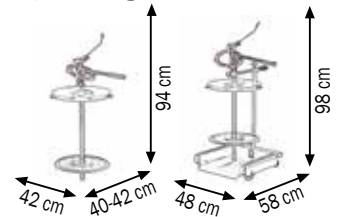

017-1160-000

Art. 017-1160-000

Boquilla adaptadora para válvulas de llenado Ø 14,7 y 9 mm

Para llenar los compresores de grasa manuales



017-1161-000

Art. 017-1161-000

Conexión rígida 90° con adaptador Ø 14,7 e 9 mm

Para llenar los compresores de grasa manuales



906-0142-020

Art. 906-0142-020

Manguera 1SC 1/4" F1/4"- F 10X1

Longitud 2,0 m

Art. 906-0142-030

Manguera 1SC 1/4" F1/4"- F 10X1

Longitud 3,0 m



902-0414-020

Art. 902-0414-020

Manguera de caucho R6 1/2" - M 1/2" - M 1/4"

Longitud 2,0 m

Art. 016-1151-020

Bomba manual trasiego grasa para bidones de 18-30 Kg
Adecuado para el llenado de engrasadores, caudal cada 10 ciclos de la palanca 400 g

Equipado con:

- Art.016-1160-020 Bomba manual trasiego
- Art.014-1051-030 Tapa Ø 320 mm
- Art.014-1062-030 Plato seguidor Ø 310 mm
- Art.017-1161-000 Conexión rígida 90° con adaptador Ø 9 mm



016-1151-020

Art. 016-1151-C20

Bomba manual trasiego grasa móvil para bidones de 18-30 Kg
Adecuado para el llenado de engrasadores, caudal cada 10 ciclos de la palanca 400 g

Equipado con:

- Art.016-1160-020 Bomba manual trasiego
- Art.030-1392-000 Carro con 2 ruedas
- Art.014-1051-030 Tapa Ø 320 mm
- Art.014-1062-030 Plato seguidor Ø 310 mm
- Art.017-1161-000 Conexión rígida 90° con adaptador Ø 9 mm



016-1151-C20

016-1151-020	6,350	0,023	1	
016-1151-C20	11,500	0,056	1	

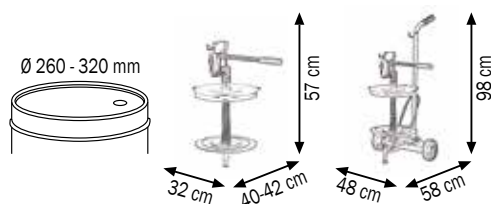

Art. 016-1151-050

Bomba manual trasiego grasa para bidones de 50-60 Kg
Adecuado para el llenado de engrasadores, caudal cada 10 ciclos de la palanca 400 g

Compuesto por:

- Art.016-1160-050 Bomba manual trasiego
- Art.014-1054-030 Tapa Ø 420 mm
- Art.014-1065-030 Plato seguidor Ø 400 mm
- Art.017-1161-000 Conexión rígida 90° con adaptador Ø 9 mm



016-1151-050

Art. 016-1151-C50

Bomba manual trasiego grasa móvil para bidones de 50-60 Kg
Adecuado para el llenado de engrasadores, caudal cada 10 ciclos de la palanca 400 g

Equipado por:

- Art.016-1160-050 Bomba manual trasiego
- Art.030-1395-000 Carro con 4 ruedas
- Art.014-1054-030 Tapa Ø 420 mm
- Art.014-1065-030 Plato seguidor Ø 400 mm
- Art.017-1161-000 Conexión rígida 90° con adaptador Ø 9 mm



016-1151-C50

016-1151-050	10,700	0,790	1	
016-1151-C50	21,800	0,790	1	

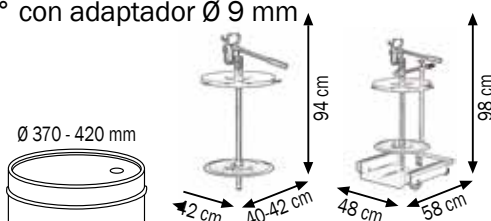



016-1152-020



Art. 016-1152-020

Bomba manual de trasiego para bidones de 18-30 Kg

Adecuada para el llenado de unidades de control, caudal cada 10 ciclos de la palanca 400 g Equipado con:

Art.016-1160-020 Bomba manual trasiego

Art.014-1051-030 Tapa Ø 320 mm

Art.014-1062-030 Plato seguidor Ø 310 mm

Art.902-0412-020 Manguera suministro R6 1/2" longitud 2,0 m con válvula de palanca con extremidad rígida 30°

Art.F96-0500-002 Enchufe rápido F 1/4"

Art.F96-0502-002 Enchufe rápido M 1/4"

Art. 016-1152-C20

Bomba manual de trasiego móvil para bidones de 18-30 Kg

Adecuada para el llenado de unidades de control, caudal cada 10 ciclos de la palanca 400 g Equipado con:

Art.016-1160-050 Bomba manual trasiego

Art.014-1054-030 Tapa Ø 420 mm Art.014-1065-030 Plato seguidor Ø 400 mm

Art.902-0412-020 Manguera suministro R6 1/2" longitud 2,0 m con válvula de palanca con extremidad rígida 30°

Art.F96-0500-002 Enchufe rápido F 1/4"

Art.F96-0502-002 Enchufe rápido M 1/4"



016-1152-C20



Ø 260 - 320 mm

016-1152-020	7,400	0,023	1
016-1152-C20	12,500	0,056	1

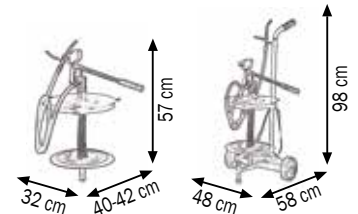

016-1152-050



Art. 016-1152-050

Bomba manual de trasiego para bidones de 50-60 Kg

Adecuada para el llenado de unidades de control, caudal cada 10 ciclos de la palanca 400 g Equipado con:

Art.016-1160-050 Bomba manual trasiego

Art.014-1054-030 Tapa Ø 420 mm

Art.014-1065-030 Plato seguidor Ø 400 mm

Art.902-0412-020 Manguera suministro R6 1/2" longitud 2,0 m con válvula de palanca con extremidad rígida 30°

Art.F96-0500-002 Enchufe rápido F 1/4"

Art.F96-0502-002 Enchufe rápido M 1/4"

Art. 016-1152-C50

Bomba manual de trasiego móvil para bidones de 50-60 Kg

Adecuada para el llenado de unidades de control, caudal cada 10 ciclos de la palanca 400 g Equipado con:

Art.016-1160-050 Bomba manual trasiego

Art.030-1395-000 Carro con 4 ruedas

Art.014-1054-030 Tapa Ø 420 mm

Art.014-1065-030 Plato seguidor Ø 400 mm

Art.902-0412-020 Manguera suministro R6 1/2" longitud 2,0 m con válvula de palanca con extremidad rígida 30°

Art.F96-0500-002 Enchufe rápido F 1/4"

Art.F96-0502-002 Enchufe rápido M 1/4"



016-1152-C50



Ø 370 - 420 mm

016-1152-050	11,700	0,790	1
016-1152-C50	22,800	0,790	1

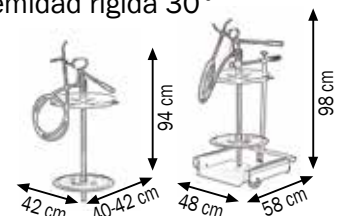

Las bombas para aceite, totalmente diseñadas y construidas por MECLUBE, tienen características funcionales de gran importancia. Todas las operaciones se realizan con máquinas herramientas electrónicas, el montaje se estudia en detalle y las pruebas escrupulosas de las piezas son nuestra mejor garantía de fiabilidad y durabilidad. El tipo de materiales utilizados y la calidad de construcción hacen que esta bomba sea idónea para trabajar en las condiciones ambientales más duras.

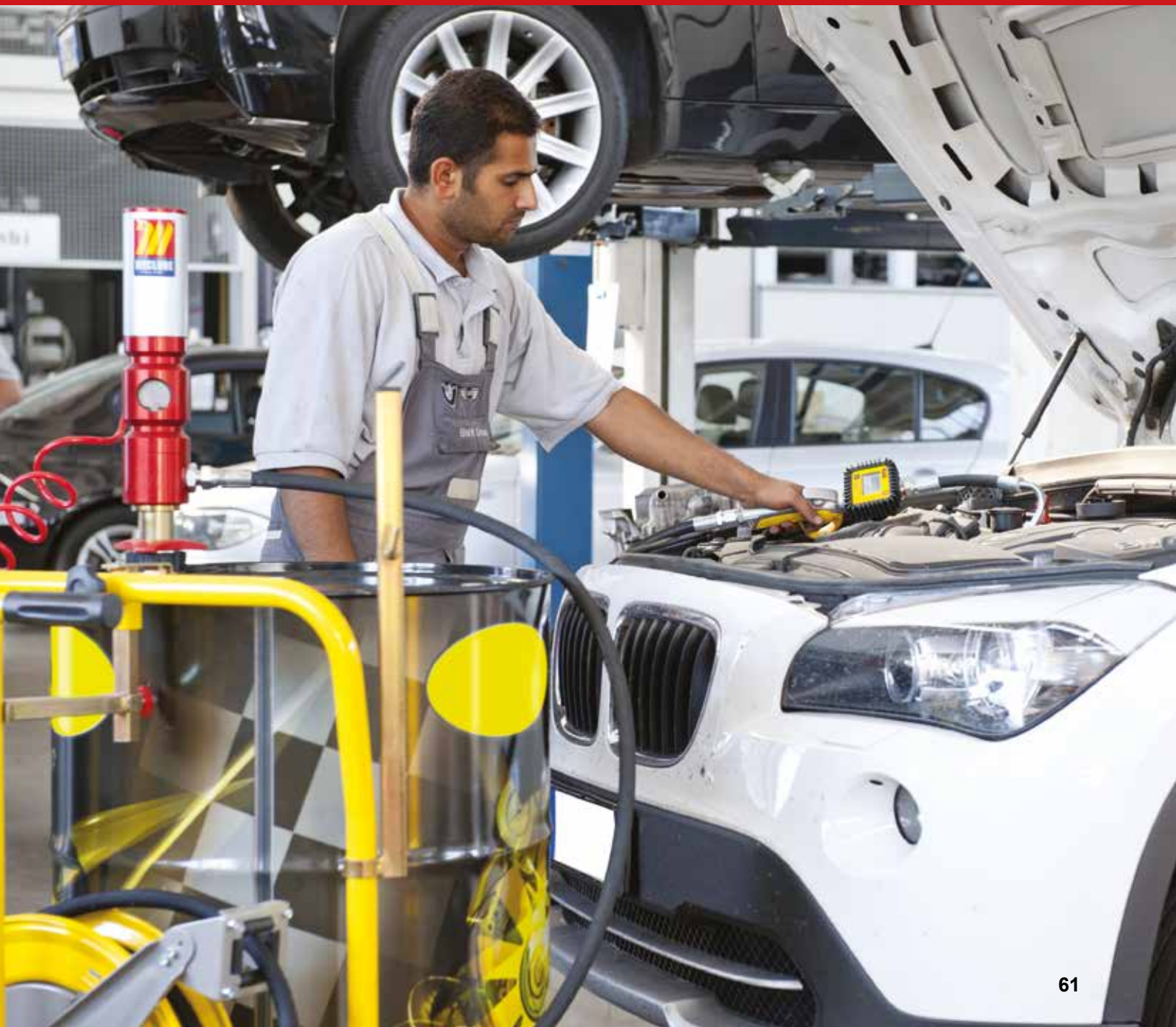

Las bombas para aceite, totalmente diseñadas y construidas por MECLUBE, tienen características funcionales de gran importancia. Todas las operaciones se realizan con máquinas herramientas electrónicas, el montaje se estudia en detalle y las pruebas escrupulosas de las piezas son nuestra mejor garantía de fiabilidad y durabilidad. El tipo de materiales utilizados y la calidad de construcción hacen que esta bomba sea idónea para trabajar en las condiciones ambientales más duras.

- **Nuevo dispositivo de inversión de movimiento totalmente neumático, sin levas ni resortes**
- **Número reducido de piezas de desgaste**
- **Gran cantidad de aceite suministrada con bajo consumo de aire**
- **Presión elevada que se alcanza durante su utilizzo**
- **Cuerpo de bomba hecha de aleación de aluminio con tratamiento electrolítico y cromado que asegura una alta resistencia a los agentes corrosivos**
- **Los componentes sometidos a un gran estrés son de acero Fe 420**



	BOMBAS NEUMÁTICAS PARA ACEITE Y FLUIDOS SIMILARES	pág. 64
	KIT PARA DISTRIBUCIÓN ACEITE	pág. 73
	BARRAS EROGADORAS Y ACCESORIOS	pág. 89
	BOMBAS NEUMÁTICAS INDUSTRIALES PARA ACEITE Y FLUIDOS SIMILARES	pág. 94
	KIT BOMBAS ELÉCTRICAS DISTRIBUCIÓN ACEITE	pág. 112
	DEPÓSITOS DOBLE PARED Multitank y Tank in Tank	pág. 114
	TINAS DE RECOLECCIÓN Y ALMACENAMIENTO	pág. 116
	INSTALACIONES Y ESTRUCTURAS FIJAS	pág. 119
	PISTOLAS PARA DISTRIBUCIÓN Y MEDICIÓN DE ACEITE Y FLUIDOS SIMILARES	pág. 130
	ACCESORIOS PARA BOMBAS DE ACEITE	pág. 140
	SISTEMAS DE GESTIÓN CENTRALIZADOS	pág. 146
	DISTRIBUIDORES OF ACEITE NEUMÁTICOS Y MANUALES	pág. 156
	JERINGAS, ACEITERAS, GARRAFAS Y EMBUDOS	pág. 162
	BOMBAS NEUMÁTICAS DE ACERO INOXIDABLE Y KIT PARA LÍQUIDO ANTICONGELANTE Y LIMPIACRISTALES	pág. 166
	SANGRADORES DE FRENOS-EMBRAGUES INOXIDABLES 2-3 CÁMARAS SANGRADOR DE FRENOS ELÉCTRICOS 12V	pág. 174

Art. 020-0978-000

Bomba neumática para aceite y fluidos similares Mod.501

R=1:1 Caudal 35 l/min

Para la aplicación a pared o estaciones fijas

A través de los accesorios especiales permiten múltiples posibilidades de aplicación

Juntas de vitón

Art. 020-0980-000

Bomba neumática para aceite y fluidos similares Mod.501

R=1:1 Caudal 35 l/min

Para bidones comerciales de 50-60 l

(longitud de inmersión 740 mm)

Juntas de vitón

Art. 020-0985-000

Bomba neumática para aceite y fluidos similares Mod.501

R=1:1 Caudal 35 l/min

Para bidones comerciales de 180-220 l

(longitud de inmersión 940 mm)

Juntas de vitón

Equipadas con adaptadores de fijación al bidón



Artículo	Peso (Kg)	Volumen (m³)	Gas (N₂)
020-0978-000	4,100	0,007	1
020-0980-000	5,500	0,013	1
020-0985-000	6,200	0,016	1

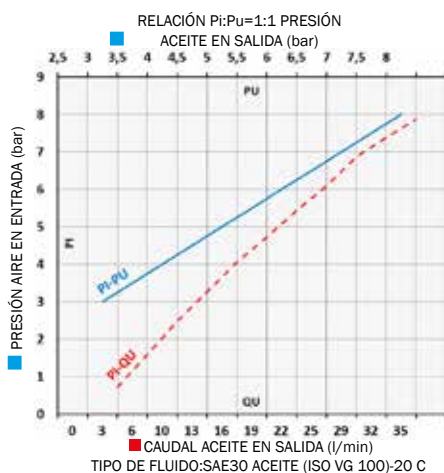
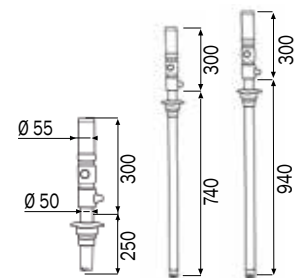

Datos técnicos	020-0978-000	020-0980-000	020-0985-000
Ratio	1:1	1:1	1:1
Presión de trabajo	bar	6-8	6-8
Consumo aire	l/min	200	200
Conexión de entrada de aire	BSP	F 1/4" G	F 1/4" G
Conexión de la salida aceite	BSP	M 1/2" G	M 1/2" G
Caudal aceite con 8 bar	l/min	35	35
Ruido	dB	80	80
Diámetro inmersión	mm	50	50
Longitud inmersión	mm	250	740
Para bidones de	l	-	50-60
			180-220

Son particularmente adecuadas para la transferencia de los aceites de baja viscosidad (SAE 15/80), fluidos similares y líquido anticongelante, para breves distancias (5-10 m). El caudal efectivo de una bomba varía en función de determinadas combinaciones y aplicaciones: presión del aire con la que está alimentada; la viscosidad y la temperatura del fluido; tamaño de la manguera de erogación; tamaño del tipo de accesorios y de la pistola utilizada. El trabajo de las bombas puede variar entre un mínimo de 3 bar hasta un máximo de 8 bar. Para optimizar el rendimiento y la durabilidad de las bombas neumáticas se recomienda el uso de aire filtrado y lubricado.

BOMBAS NEUMÁTICAS PARA ACEITE Y FLUIDOS SIMILARES Mod.503

RATIO = 3:1

CAUDAL = 25 l/min



Art. 020-0988-000

Bomba neumática para aceite y fluidos similares mod.503

R=3:1 Caudal 25 l/min

Para la aplicación a pared o estaciones fijas

A través de los accesorios especiales permiten múltiples posibilidades de aplicación

Juntas de vitón

Art. 020-0990-000

Bomba neumática para aceite y fluidos similares Mod.503

R=3:1 Caudal 25 l/min

Para bidones comerciales de 50-60 l

(longitud de inmersión 740 mm)

Juntas de vitón

Art. 020-0995-000

Bomba neumática para aceite y fluidos similares Mod.503

R=3:1 Caudal 25 l/min

Para bidones comerciales de 180-220 l

(longitud de inmersión 940 mm)

Juntas de vitón

Art. 020-0995-125

Bomba neumática para aceite y fluidos similares Mod.503

R=3:1 Caudal 25 l/min

Para cisternas de 750-1500 l

(longitud de inmersión 1250 mm)

Juntas de vitón

Equipadas con adaptadores de fijación al bidón

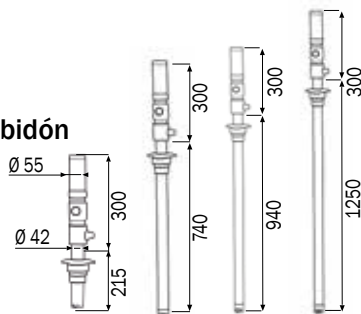

Artículo	Peso (Kg)	Volumen (m³)	Caja
020-0988-000	3,700	0,007	1
020-0990-000	5,000	0,013	1
020-0995-000	5,700	0,016	1
020-0995-125	6,700	0,019	1

Datos técnicos		020-0988-000	020-0990-000	020-0995-000	020-0995-125
Ratio		3:1	3:1	3:1	3:1
Presión de trabajo	bar	6-8	6-8	6-8	6-8
Consumo aire	l/min	200	200	200	200
Conexión de entrada de aire	BSP	F 1/4" G	F 1/4" G	F 1/4" G	F 1/4" G
Conexión de la salida aceite	BSP	M 1/2" G	M 1/2" G	M 1/2" G	M 1/2" G
Caudal aceite con 8 bar	l/min	25	25	25	25
Ruido	dB	80	80	80	80
Diámetro inmersión	mm	42	42	42	42
Longitud inmersión	mm	215	740	940	1250
Para bidones de	l	-	50-60	180-220	750-1500

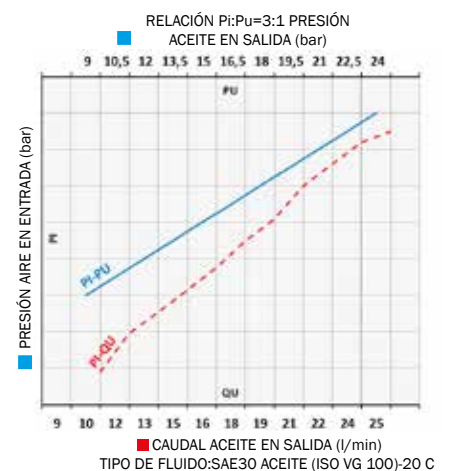

Son especialmente adecuadas para la distribución de aceite con viscosidad baja y media (sae 15/130), fluidos similares y líquido anticongelante, para distancias cortas y medianas (40-50 m). El caudal efectivo de una bomba varía en función de determinadas combinaciones y aplicaciones: presión del aire con la que está alimentada; la viscosidad y la temperatura del fluido; tamaño de la manguera de erogación; tamaño del tipo de accesorios y de la pistola utilizada. La presión de trabajo de las bombas puede variar entre un mínimo de 3 bar hasta máximo de 8 bar. Para optimizar el rendimiento y la durabilidad de las bombas neumáticas se recomienda el uso de aire filtrado y lubricado.



Art. 020-1168-000

Bomba neumática para aceite y fluidos similares Mod.601

R=1:1 Caudal 40 l/min

Para la aplicación a pared o estaciones fijas

A través de los accesorios especiales permiten

múltiples posibilidades de aplicación

Juntas de poliuretano

Art. 020-1170-000

Bomba neumática para aceite y fluidos similares Mod.601

R=1:1 Caudal 40 l/min

Para bidones comerciales de 180-220 l

(longitud de inmersión 940 mm)

Juntas de poliuretano

Art. 020-1172-000

Bomba neumática para aceite y fluidos similares Mod.601

R=1:1 Caudal 40 l/min

Para cisternas de 750-1500 l

(longitud de inmersión 1250 mm)

Juntas de poliuretano

Equipadas con adaptadores de fijación al bidón



Artículo	Peso (Kg)	Volumen (m³)	Cantidad (No.)
020-1168-000	5,200	0,007	1
020-1170-000	7,300	0,016	1
020-1172-000	8,600	0,019	1

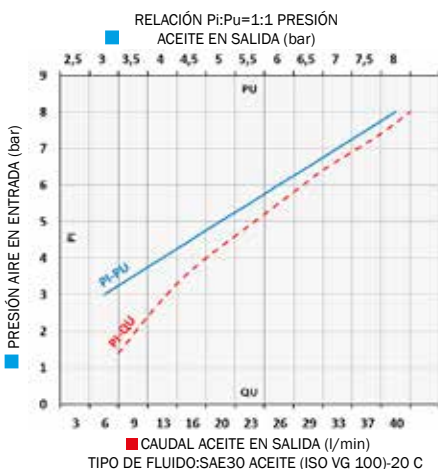
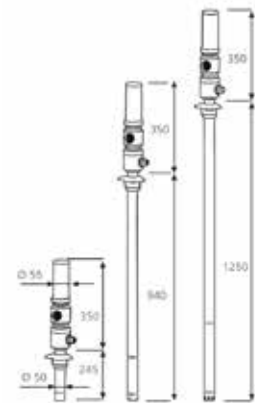

Datos técnicos	020-1168-000	020-1170-000	020-1172-000
Ratio	1:1	1:1	1:1
Presión de trabajo	bar	6-8	6-8
Consumo aire	l/min	220	220
Conexión de entrada de aire	BSP	F 1/4" G	F 1/4" G
Conexión de la salida aceite	BSP	M 3/4" G	M 3/4" G
Caudal aceite con 8 bar	l/min	40	40
Ruido	dB	80	80
Diámetro inmersión	mm	50	50
Longitud inmersión	mm	245	940
Para bidones de	l	-	180-220
			750-1500

Son particularmente adecuadas para la transferencia de los aceites de baja viscosidad (SAE 15/80), fluidos similares y líquido anticongelante, para breves distancias (5-10 m). El caudal efectivo de una bomba varía en función de determinadas combinaciones y aplicaciones: presión del aire con la que está alimentada; la viscosidad y la temperatura del fluido; tamaño de la manguera de erogación; tamaño del tipo de accesorios y de la pistola utilizada. El trabajo de las bombas puede variar entre un mínimo de 3 bar hasta un máximo de 8 bar. Para optimizar el rendimiento y la durabilidad de las bombas neumáticas se recomienda el uso de aire filtrado y lubricado.

BOMBAS NEUMÁTICAS PARA ACEITE Mod.603

RATIO = 3:1

CAUDAL = 30 l/min



Art. 020-1188-000

Bomba neumática para aceite Mod.603

R=3:1 doble efecto Caudal 30 l/min

Para la aplicación a pared o estaciones fijas

A través de los accesorios especiales permiten múltiples posibilidades de aplicación

Juntas de **poliuretano**

Art. 020-1190-000

Bomba neumática para aceite Mod.603

R=3:1 doble efecto Caudal 30 l/min

Para bidones comerciales de **50-60 l**

(longitud de inmersión 740 mm)

Juntas de **poliuretano**

Art. 020-1195-000

Bomba neumática para aceite Mod.603

R=3:1 doble efecto Caudal 30 l/min

Para bidones comerciales de **180-220 l**

(longitud de inmersión 940 mm)

Juntas de **poliuretano**

Art. 020-1196-000

Bomba neumática para aceite mod.603

R=3:1 doble efecto Caudal 30 l/min

Para cisternas de **750-1500 l**

(longitud de inmersión 1250 mm)

Juntas de **poliuretano**

Equipadas con adaptadores de fijación al bidón



Artículo	Peso (Kg)	Volumen (m³)	Caja
020-1188-000	5,300	0,007	1
020-1190-000	6,600	0,013	1
020-1195-000	7,200	0,016	1
020-1196-000	8,700	0,019	1

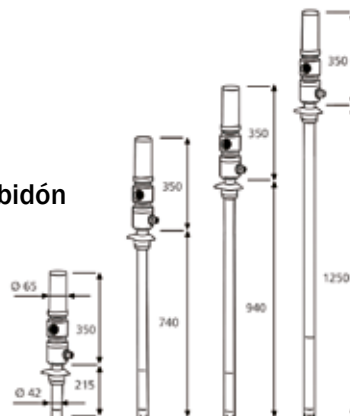

Datos técnicos		020-1188-000	020-1190-000	020-1195-000	020-1196-000
Ratio		3:1	3:1	3:1	3:1
Presión de trabajo	bar	6-8	6-8	6-8	6-8
Consumo aire	l/min	220	220	220	220
Conexión de entrada de aire	BSP	F 1/4" G	F 1/4" G	F 1/4" G	F 1/4" G
Conexión de la salida aceite	BSP	M 1/2" G	M 1/2" G	M 1/2" G	M 1/2" G
Caudal aceite con 8 bar	l/min	30	30	30	30
Ruido	dB	80	80	80	80
Diámetro inmersión	mm	42	42	42	42
Longitud inmersión	mm	215	740	940	1250
Para bidones de	l	-	50-60	180-220	750-1500

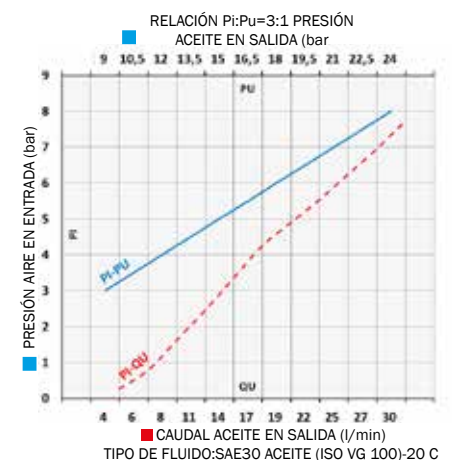

Son especialmente adecuadas para la distribución de aceite con viscosidad baja y media (sae 15/130), fluidos similares y líquido anticongelante, para distancias cortas y medianas (40-50 m). El caudal efectivo de una bomba varía en función de determinadas combinaciones y aplicaciones: presión del aire con la que está alimentada; la viscosidad y la temperatura del fluido; tamaño de la manguera de erogación; tamaño del tipo de accesorios y de la pistola utilizada. La presión de trabajo de las bombas puede variar entre un mínimo de 3 bar hasta máximo de 8 bar. Para optimizar el rendimiento y la durabilidad de las bombas neumáticas se recomienda el uso de aire filtrado y lubricado.

Art. 020-1198-000

Bomba neumática para aceite Mod.605

R=5:1 doble efecto Caudal 28 l/min

Para la aplicación a pared o estaciones fijas

A través de los accesorios especiales permiten

múltiples posibilidades de aplicación

Juntas de poliuretano

Art. 020-1200-000

Bomba neumática para aceite Mod.605

R=5:1 doble efecto Caudal 28 l/min

Para bidones comerciales de 50-60 l

(longitud de inmersión 740 mm)

Juntas de poliuretano

Art. 020-1205-000

Bomba neumática para aceite Mod.605

R=5:1 doble efecto Caudal 28 l/min

Para bidones comerciales de 180-220 l

(longitud de inmersión 940 mm)

Juntas de poliuretano

Art. 020-1206-000

Bomba neumática para aceite Mod.605

R=5:1 doble efecto Caudal 28 l/min

Para cisternas de 750-1500 l

(longitud de inmersión 1250 mm)

Juntas de poliuretano

Equipadas con adaptadores de fijación al bidón



Artículo	Peso (Kg)	Volumen (m³)	Capacidad (Nl)
020-1198-000	5,500	0,007	1
020-1200-000	6,800	0,013	1
020-1205-000	7,400	0,016	1
020-1206-000	8,900	0,019	1

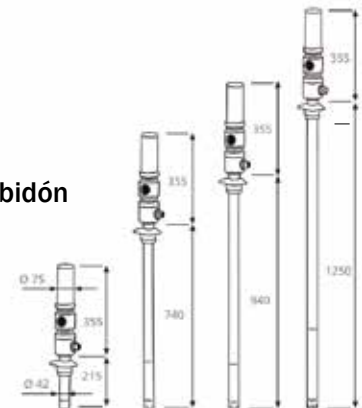

Datos técnicos

	020-1198-000	020-1200-000	020-1205-000	020-1206-000
Ratio	5:1	5:1	5:1	5:1
Presión de trabajo	bar	6-8	6-8	6-8
Consumo aire	l/min	250	250	250
Conexión de entrada de aire	BSP	F 1/4" G	F 1/4" G	F 1/4" G
Conexión de la salida aceite	BSP	M 1/2" G	M 1/2" G	M 1/2" G
Caudal aceite con 8 bar	l/min	28	28	28
Ruido	dB	80	80	80
Diámetro inmersión	mm	42	42	42
Longitud inmersión	mm	215	740	940
Para bidones de	l	-	50-60	180-220
			750-1500	

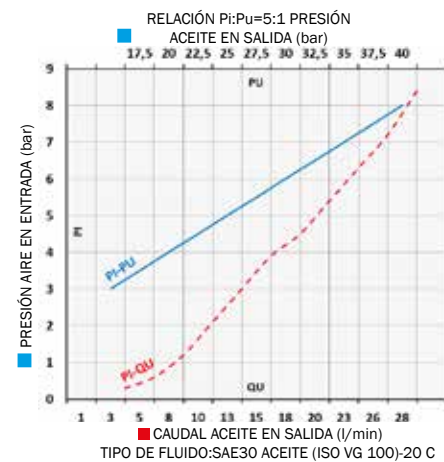

Son especialmente adecuadas para la distribución de aceite con viscosidad media y alta (sae 15/240), fluidos similares y líquido anticongelante, para distancias cortas y medianas (150-200 m). El caudal efectivo de una bomba varía en función de determinadas combinaciones y aplicaciones: presión del aire con la que está alimentada; la viscosidad y la temperatura del fluido; tamaño de la manguera de erogación; tamaño del tipo de accesorios y de la pistola utilizada. La presión de trabajo de las bombas puede variar entre un mínimo de 3 bar hasta máximo de 8 bar. Para optimizar el rendimiento y la durabilidad de las bombas neumáticas se recomienda el uso de aire filtrado y lubricado.

BOMBAS NEUMÁTICAS PARA ACEITE Mod.608

RATIO = 8:1

CAUDAL = 20 l/min



Art. 020-1207-000

Bomba neumática para aceite Mod.608

R=8:1 doble efecto Caudal 20 l/min

Para la aplicación a pared o estaciones fijas

A través de los accesorios especiales permiten

múltiples posibilidades de aplicación

Juntas de poliuretano

Art. 020-1208-000

Bomba neumática para aceite Mod.608

R=8:1 doble efecto Caudal 20 l/min

Para bidones comerciales de 50-60 l

(longitud de inmersión 740 mm)

Juntas de poliuretano

Art. 020-1210-000

Bomba neumática para aceite Mod.608

R=8:1 doble efecto Caudal 20 l/min

Para bidones comerciales de 180-220 l

(longitud de inmersión 940 mm)

Juntas de poliuretano

Art. 020-1211-000

Bomba neumática para aceite Mod.608

R=8:1 doble efecto Caudal 20 l/min

Para cisternas de 750-1500 l

(longitud de inmersión 1250 mm)

Juntas de poliuretano

Equipadas con adaptadores de fijación al bidón



Artículo	Peso (Kg)	Volumen (m³)	No. unidades
020-1207-000	4,900	0,007	1
020-1208-000	6,300	0,013	1
020-1210-000	7,000	0,016	1
020-1211-000	8,000	0,019	1

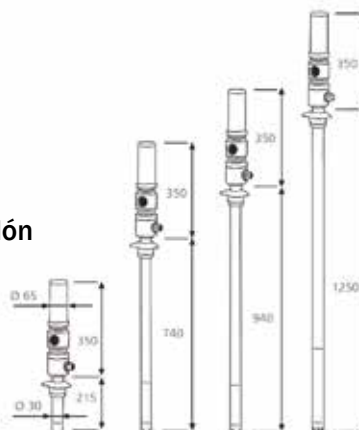

Datos técnicos		020-1207-000	020-1208-000	020-1210-000	020-1211-000
Ratio		8:1	8:1	8:1	8:1
Presión de trabajo	bar	6-8	6-8	6-8	6-8
Consumo aire	l/min	220	220	220	220
Conexión de entrada de aire	BSP	F 1/4" G	F 1/4" G	F 1/4" G	F 1/4" G
Conexión de la salida aceite	BSP	M 1/2" G	M 1/2" G	M 1/2" G	M 1/2" G
Caudal aceite con 8 bar	l/min	20	20	20	20
Ruido	dB	80	80	80	80
Diámetro inmersión	mm	30	30	30	30
Longitud inmersión	mm	215	740	940	1250
Para bidones de	l	-	50-60	180-220	750-1500

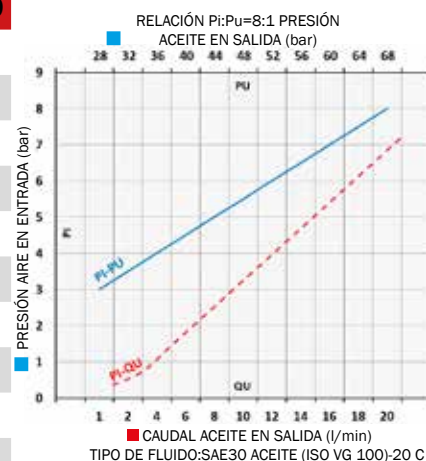

Son especialmente adecuadas para la distribución de aceite con viscosidad media y alta (sae 15/280), fluidos similares y líquido anticongelante, para distancias cortas y medianas (150-200 m). El caudal efectivo de una bomba varía en función de determinadas combinaciones y aplicaciones: presión del aire con la que está alimentada; la viscosidad y la temperatura del fluido; tamaño de la manguera de erogación; tamaño del tipo de accesorios y de la pistola utilizada. La presión de trabajo de las bombas puede variar entre un mínimo de 3 bar hasta máximo de 8 bar. Para optimizar el rendimiento y la durabilidad de las bombas neumáticas se recomienda el uso de aire filtrado y lubricado.

Art. 020-1176-000

Bomba neumática para aceite Mod.803

R=3:1 doble efecto Caudal 40 l/min

Para la aplicación a pared o estaciones fijas

A través de los accesorios especiales permiten múltiples posibilidades de aplicación

Juntas de poliuretano

Art. 020-1178-000

Bomba neumática para aceite Mod.803

R=3:1 doble efecto Caudal 40 l/min

Para bidones comerciales de 180-220 l

(longitud de inmersión 940 mm)

Juntas de poliuretano

Art. 020-1179-000

Bomba neumática para aceite Mod.803

R=3:1 doble efecto Caudal 40 l/min

Para cisternas de 750-1500 l

(longitud de inmersión 1250 mm)

Juntas de poliuretano

Equipadas con adaptadores de fijación al bidón

Ideales para instalaciones de distribución de aceites en talleres para vehículos industriales donde se requiere un alto caudal en múltiples puntos de entrega



Artículo	Peso (Kg)	Volumen (m³)	Gas
020-1176-000	10,100	0,011	1
020-1178-000	11,700	0,023	1
020-1179-000	12,600	0,028	1

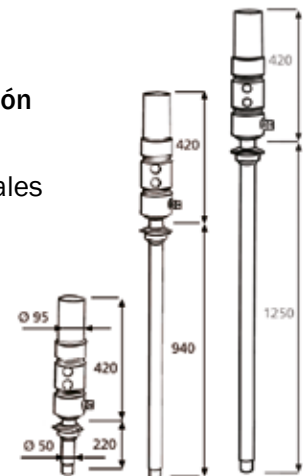

Datos técnicos	020-1176-000	020-1178-000	020-1179-000	
Ratio	3:1	3:1	3:1	
Presión de trabajo	bar	6-8	6-8	
Consumo aire	l/min	340	340	
Conexión de entrada de aire	BSP	F 3/8" G	F 3/8" G	
Conexión de la salida aceite	BSP	M 3/4" G	M 3/4" G	
Caudal aceite con 8 bar	l/min	40	40	
Ruido	dB	80	80	
Diámetro inmersión	mm	50	50	
Longitud inmersión	mm	220	940	1250
Para bidones de	l	-	180-220	750-1500

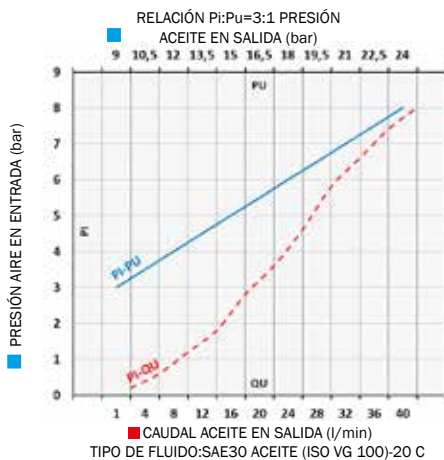

Son especialmente adecuadas para la distribución de aceite con viscosidad baja y media (sae 15/130), fluidos similares y líquido anticongelante, para distancias cortas y medianas (40-50 m). El caudal efectivo de una bomba varía en función de determinadas combinaciones y aplicaciones: presión del aire con la que está alimentada; la viscosidad y la temperatura del fluido; tamaño de la manguera de erogación; tamaño del tipo de accesorios y de la pistola utilizada. La presión de trabajo de las bombas puede variar entre un mínimo de 3 bar hasta máximo de 8 bar. Para optimizar el rendimiento y la durabilidad de las bombas neumáticas se recomienda el uso de aire filtrado y lubricado.

BOMBAS NEUMÁTICAS PARA ACEITE GRAN CAUDAL Mod.805

RATIO = 5:1

CAUDAL = 35 l/min



Art. 020-1180-000

Bomba neumática para aceite Mod.805

R=5:1 doble efecto Caudal 35 l/min

Para la aplicación a pared o estaciones fijas

A través de los accesorios especiales permiten

múltiples posibilidades de aplicación

Juntas de poliuretano

Art. 020-1182-000

Bomba neumática para aceite Mod.805

R=5:1 doble efecto Caudal 35 l/min

Para bidones comerciales de 180-220 l

(longitud de inmersión 940 mm)

Juntas de poliuretano

Art. 020-1183-000

Bomba neumática para aceite Mod.805

R=5:1 doble efecto Caudal 35 l/min

Para cisternas de 750-1500 l

(longitud de inmersión 1250 mm)

Juntas de poliuretano

Equipadas con adaptadores de fijación al bidón

Ideales para instalaciones de distribución de aceites en talleres para vehículos industriales donde se requiere un alto caudal en múltiples puntos de entrega



Artículo	Peso (Kg)	Volumen (m³)	Cantidad (Nº)
020-1180-000	9,900	0,011	1
020-1182-000	11,300	0,023	1
020-1183-000	12,000	0,028	1

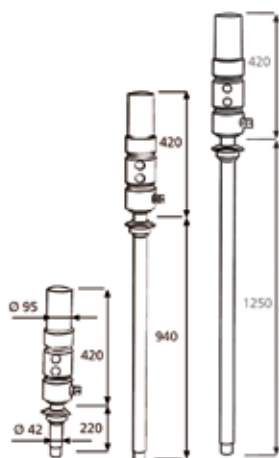

Datos técnicos	020-1180-000	020-1182-000	020-1183-000
Ratio	5:1	5:1	5:1
Presión de trabajo	bar 6-8	bar 6-8	bar 6-8
Consumo aire	l/min 385	l/min 385	l/min 385
Conexión de entrada de aire	BSP F 3/8" G	BSP F 3/8" G	BSP F 3/8" G
Conexión de la salida aceite	BSP M 3/4" G	BSP M 3/4" G	BSP M 3/4" G
Caudal aceite con 8 bar	l/min 35	l/min 35	l/min 35
Ruido	dB 80	dB 80	dB 80
Diámetro inmersión	mm 42	mm 42	mm 42
Longitud inmersión	mm 220	mm 940	mm 1250
Para bidones de	l -	l 180-220	l 750-1500

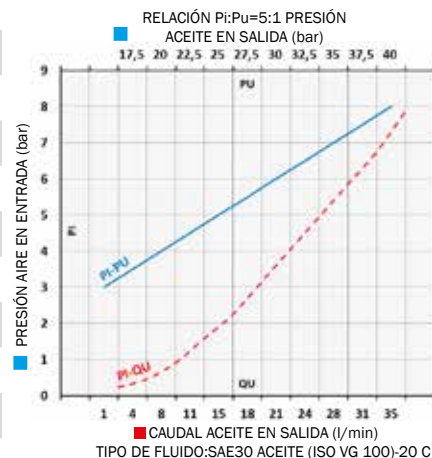

Son especialmente adecuadas para la distribución de aceite con viscosidad media y alta (sae 15/240), fluidos similares y líquido anticongelante, para distancias cortas y medianas (150-200 m). El caudal efectivo de una bomba varía en función de determinadas combinaciones y aplicaciones: presión del aire con la que está alimentada; la viscosidad y la temperatura del fluido; tamaño de la manguera de erogación; tamaño del tipo de accesorios y de la pistola utilizada. La presión de trabajo de las bombas puede variar entre un mínimo de 3 bar hasta máximo de 8 bar. Para optimizar el rendimiento y la durabilidad de las bombas neumáticas se recomienda el uso de aire filtrado y lubricado.

BOMBAS NEUMÁTICAS PARA ACEITE GRAN CAUDAL Mod.810

RATIO = 10:1

CAUDAL = 30 l/min



Art. 020-1185-000

Bomba neumática para aceite Mod.810

R=10:1 doble efecto Caudal 30 l/min

Para la aplicación a pared o estaciones fijas

A través de los accesorios especiales permiten

múltiples posibilidades de aplicación

Juntas de poliuretano

Art. 020-1186-000

Bomba neumática para aceite Mod.810

R=10:1 doble efecto Caudal 30 l/min

Para bidones comerciales de 180-220 l

(longitud de inmersión 940 mm)

Juntas de poliuretano

Art. 020-1187-000

Bomba neumática para aceite Mod.810

R=10:1 doble efecto Caudal 30 l/min

Para cisternas de 750-1500 l

(longitud de inmersión 1250 mm)

Juntas de poliuretano

Equipadas con adaptadores de fijación al bidón

Ideales para instalaciones de distribución de aceites en talleres para vehículos industriales donde se requiere un alto caudal en múltiples puntos de entrega.



Artículo	Peso (Kg)	Volumen (m³)	Cantidad
020-1185-000	10,300	0,011	1
020-1186-000	11,600	0,023	1
020-1187-000	12,800	0,028	1

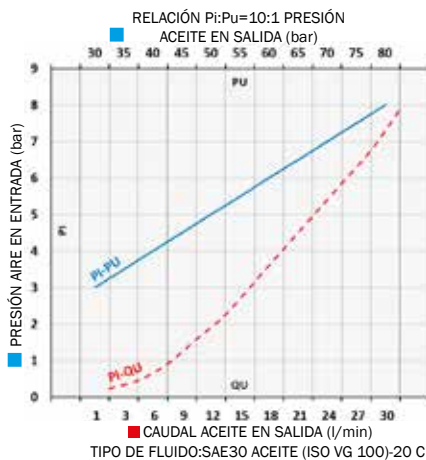
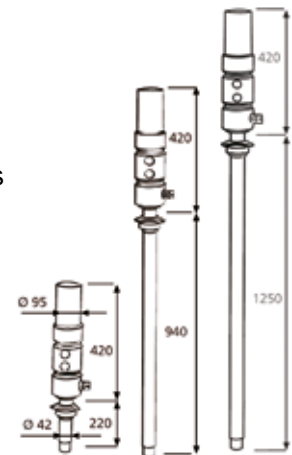

Datos técnicos

	020-1185-000	020-1186-000	020-1187-000
Ratio	10:1	10:1	10:1
Presión de trabajo	bar	6-8	6-8
Consumo aire	l/min	385	385
Conexión de entrada de aire	BSP	F 3/8" G	F 3/8" G
Conexión de la salida aceite	BSP	M 3/4" G	M 3/4" G
Caudal aceite con 8 bar	l/min	30	30
Ruido	dB	80	80
Diámetro inmersión	mm	42	42
Longitud inmersión	mm	220	940
Para bidones de	l	180-220	750-1500

Son especialmente adecuadas para la distribución de aceite con viscosidad media y alta (sae 15/280), fluidos similares y líquido anticongelante, para distancias cortas y medianas (150-250 m). El caudal efectivo de una bomba varía en función de determinadas combinaciones y aplicaciones: presión del aire con la que está alimentada; la viscosidad y la temperatura del fluido; tamaño de la manguera de erogación; tamaño del tipo de accesorios y de la pistola utilizada. La presión de trabajo de las bombas puede variar entre un mínimo de 3 bar hasta máximo de 8 bar. Para optimizar el rendimiento y la durabilidad de las bombas neumáticas se recomienda el uso de aire filtrado y lubricado.

Art. 022-1281-000

Kit aceite para bidones de 50-60 l

Equipado con:

Art.020-1200-000 Bomba neumática para aceite R=5:1 28 l/mín

Art.906-0404-030 Manguera R1 1/2" M-F longitud 3,0 m

Art.024-1233-C00 Pistola digital distribución aceite

Art. 022-1281-A00

Kit aceite para bidones de 50-60 l

Equipado como Art.022-1281-000 pero con:

Art.020-1190-000 Bomba neumática para aceite R=3:1 30 l/mín

Art. 022-1281-B00

Kit aceite para bidones de 50-60 l

Equipado como Art.022-1281-000 pero con:

Art.020-0990-000 Bomba neumática para aceite R=3:1 25 l/mín

022-1281-000	10,400	0,034	2	
022-1281-A00	10,200	0,034	2	
022-1281-B00	8,600	0,034	2	



Art. 022-1288-000

Kit aceite para bidones de 180-220 l

Equipado con:

Art.020-1205-000 Bomba neumática para aceite R=5:1 28 l/mín

Art.906-0404-030 Manguera R1 1/2" M-F longitud 3,0 m

Art.024-1233-C00 Pistola digital distribución aceite

Art. 022-1288-A00

Kit aceite para bidones de 180-220 l

Equipado como Art.022-1288-000 pero con:

Art.020-1195-000 Bomba neumática para aceite R=3:1 30 l/mín

Art. 022-1288-B00

Kit aceite para bidones de 180-220 l

Equipado como Art.022-1288-000 pero con:

Art.020-0995-000 Bomba neumática para aceite R=3:1 25 l/mín

022-1288-000	11,000	0,040	2	
022-1288-A00	10,800	0,040	2	
022-1288-B00	9,300	0,040	2	



Art. 022-1289-000

Kit aceite gran caudal para bidones de 180-220 l

Equipado:

Art.020-1182-000 Bomba neumática para aceite R=5:1 35 l/mín

Art.906-0505-030 Manguera R1 3/4" M-F longitud 3,0 m

Art.024-1235-A00 Pistola digital de gran caudal para distribución aceite

Art. 022-1289-A00

Kit aceite gran caudal para bidones de 180-220 l

Equipado como Art.022-1289-000 pero con:

Art.020-1178-000 Bomba neumática para aceite R=3:1 40 l/min

022-1289-000	17,500	0,044	2	
022-1289-A00	17,900	0,044	2	

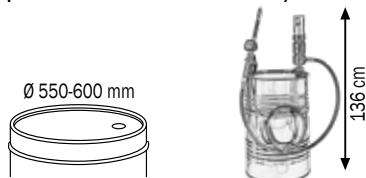

022-1281-000



022-1288-000



022-1289-000



022-1280-000

Art. 022-1280-000

Kit aceite móvil para bidones de 50-60 l

Equipado con:

Art.020-1200-000 Bomba neumática para aceite R=5:1 28 l/mín

Art.030-1395-000 Carro con 4 ruedas

Art.906-0404-030 Manguera R1 1/2" M-F longitud 3,0 m

Art.024-1232-C00 Pistola distribución aceite

Art. 022-1282-000

Kit aceite móvil para bidones de 50-60 l

Equipado como Art.022-1280-000 pero con:

Art.020-1190-000 Bomba neumática para aceite R=3:1 30 l/mín

Art. 022-1282-B00

Kit aceite móvil para bidones de 50-60 l

Equipado como Art.022-1280-000 pero con:

Art.020-0990-000 Bomba neumática para aceite R=3:1 25 l/mín



022-1280-000	22,800	0,085	2
022-1282-000	22,600	0,085	2
022-1282-B00	21,000	0,085	2

Ø 370-420 mm

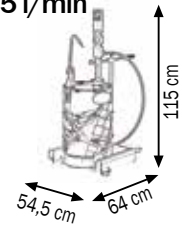

022-1283-000

Art. 022-1283-000

Kit aceite móvil para bidones de 50-60 l

Equipado con:

Art.020-1200-000 Bomba neumática para aceite R=5:1 28 l/min

Art.030-1395-000 Carro con 4 ruedas

Art.906-0404-030 Manguera R1 1/2" M-F longitud 3,0 m

Art.024-1233-C00 Pistola digital distribución aceite

Art. 022-1284-000

Kit aceite móvil para bidones de 50-60 l

Equipado como Art.022-1283-000 pero con:

Art.020-1190-000 Bomba neumática para aceite R=3:1 30 l/mín

Art. 022-1284-B00

Kit aceite móvil para bidones de 50-60 l

Equipado como Art.022-1283-000 pero con:

Art.020-0990-000 Bomba neumática para aceite R=3:1 25 l/mín



022-1283-000	23,400	0,085	2
022-1284-000	23,200	0,085	2
022-1284-B00	21,600	0,085	2

Ø 370-420 mm

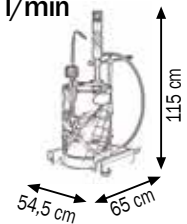

022-1285-000

Art. 022-1285-000

Kit aceite móvil para bidones de 180-220 l

Compuesto por:

Art.020-1205-000 Bomba neumática para aceite R=5:1 28 l/mín

Art.030-1400-000 Carro con 4 ruedas

Art.906-0404-030 Manguera R1 1/2" M-F longitud 3,0 m

Art.024-1232-C00 Pistola distribución aceite

Art. 022-1287-000

Kit aceite móvil para bidones de 180-220 l

Equipado como Art.022-1285-000 pero con:

Art.020-1195-000 Bomba neumática para aceite R=3:1 30 l/mín



022-1285-000	46,600	0,186	2
022-1287-000	46,400	0,186	2

Ø 550-600 mm

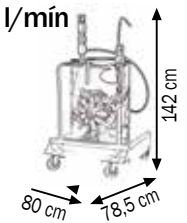

Art. 022-1290-000

Kit aceite móvil para bidones de 180-220 l

Equipado con:

Art.020-1205-000 Bomba neumática para aceite R=5:1 28 l/mín

Art.030-1400-000 Carro con 4 ruedas

Art.906-0404-030 Manguera R1 1/2" M-F longitud 3,0 m

Art.024-1233-C00 Pistola digital distribución aceite

Art. 022-1292-000

Kit aceite móvil para bidones de 180-220 l

Equipado como Art.022-1290-000 pero con:

Art.020-1195-000 Bomba neumática para aceite R=3:1 30 l/mín

022-1290-000	47,300	0,186	2	
022-1292-000	47,100	0,186	2	

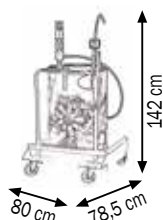
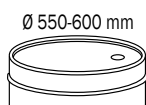

022-1290-000

Art. 022-1293-000

Kit aceite móvil para bidones de 180-220 l

Equipado con:

Art.020-1205-000 Bomba neumática para aceite R=5:1 28 l/mín

Art.030-1405-000 Carro con 4 ruedas

Art.906-0404-030 Manguera R1 1/2" M-F longitud 3,0 m

Art.024-1233-C00 Pistola digital distribución aceite

Art. 022-1294-000

Kit aceite móvil para bidones de 180-220 l

Equipado como Art.022-1293-000 pero con:

Art.020-1195-000 Bomba neumática para aceite R=3:1 30 l/mín

022-1293-000	56,500	0,186	2	
022-1294-000	56,300	0,186	2	

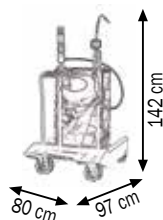
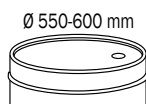

022-1293-000

Art. 022-1295-000

Kit aceite móvil para bidones de 180-220 l

Equipado con:

Art.020-1205-000 Bomba neumática para aceite R=5:1 28 l/mín

Art.030-1405-000 Carro con 4 ruedas

Art.906-0424-015 Manguera R1 1/2" F-F longitud 1,5 m

Art.070-1206-410 Enrollador con manguera R1 1/2" longitud 10,0 m

Art.024-1233-C00 Pistola digital distribución aceite

Art. 022-1297-000

Kit aceite móvil para bidones de 180-220 l

Equipado como Art.022-1295-000 pero con:

Art.020-1195-000 Bomba neumática para aceite R=3:1 30 l/mín

022-1295-000	72,900	0,226	3	
022-1297-000	72,700	0,226	3	

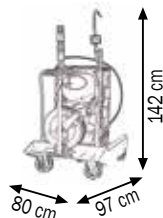
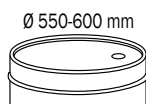

022-1295-000



022-1298-A00

Art. 022-1298-A00

Kit aceite móvil para bidones de 180-220 l

Equipado con:

Art.020-1205-000 Bomba neumática para aceite **R=5:1 28 l/mín**

Art.030-1398-000 Carro con 3 ruedas

Art.906-0404-030 Manguera R1 1/2" M-F longitud 3,0 m

Art.024-1232-C00 Pistola distribución aceite

Art. 022-1298-B00

Kit aceite móvil para bidones de 180-220 l

Equipado como Art.022-1298-A00 pero con:

Art.020-1195-000 Bomba neumática para aceite **R=3:1 30 l/mín**



022-1298-A00	31,500	0,186	2
022-1298-B00	31,300	0,186	2

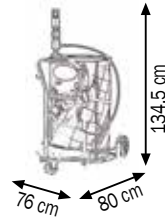
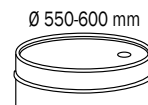

022-1298-C00

Art. 022-1298-C00

Kit aceite móvil para bidones de 180-220 l

Equipado con:

Art.020-1205-000 Bomba neumática para aceite **R=5:1 28 l/mín**

Art.030-1398-000 Carro con 3 ruedas

Art.906-0404-030 Manguera R1 1/2" M-F longitud 3,0 m

Art.024-1233-C00 Pistola digital distribución aceite

Art. 022-1298-D00

Kit aceite móvil para bidones de 180-220 l

Equipado como Art.022-1298-C00 pero con:

Art.020-1195-000 Bomba neumática para aceite **R=3:1 30 l/mín**



022-1298-C00	32,300	0,186	2
022-1298-D00	32,000	0,186	2

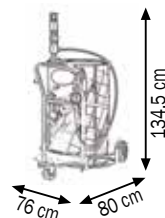
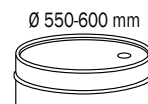

022-1298-E00

Art. 022-1298-E00

Kit aceite móvil para bidones de 180-220 l

Equipado con:

Art.020-1205-000 Bomba neumática para aceite **R=5:1 28 l/mín**

Art.030-1398-000 Carro con 3 ruedas

Art.906-0424-015 Manguera R1 1/2" F-F longitud 1,5 m

Art.070-1206-410 Enrollador con Manguera R1 1/2" longitud 10,0 m

Art.024-1233-C00 Pistola digital distribución aceite

Art. 022-1298-F00

Kit aceite móvil para bidones de 180-220 l

Equipado como Art.022-1298-E00 pero con:

Art.020-1195-000 Bomba neumática para aceite **R=3:1 30 l/mín**



022-1298-E00	48,500	0,226	3
022-1298-F00	48,300	0,226	3

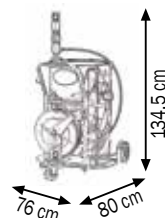
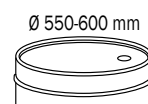

Art. 022-1299-A00

Kit aceite móvil para bidones de 180-220 l

Equipado con:

Art.020-0995-000 Bomba neumática para aceite R=3:1 25 l/mín

Art.030-1398-000 Carro con 3 ruedas

Art.906-0404-030 Manguera R1 1/2" M-F longitud 3,0 m

Art.024-1232-C00 Pistola distribución aceite

Art. 022-1299-B00

Kit aceite móvil para bidones de 180-220 l

Equipado como Art.022-1299-A00 pero con:

Art.020-0985-000 Bomba neumática para aceite R=1:1 35 l/mín

022-1299-A00	29,800	0,186	2	
022-1299-B00	30,300	0,186	2	

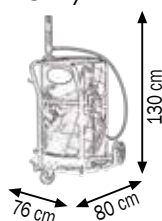
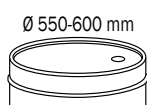

022-1299-A00

Art. 022-1299-C00

Kit aceite móvil para bidones de 180-220 l

Equipado con:

Art.020-0995-000 Bomba neumática para aceite R=3:1 25 l/mín

Art.030-1398-000 Carro con 3 ruedas

Art.906-0404-030 Manguera R1 1/2" M-F longitud 3,0 m

Art.024-1233-C00 Pistola digital distribución aceite

Art. 022-1299-D00

Kit aceite móvil para bidones de 180-220 l

Equipado como Art.022-1299-C00 pero con:

Art.020-0985-000 Bomba neumática para aceite R=1:1 35 l/mín

022-1299-C00	30,500	0,186	2	
022-1299-D00	31,000	0,186	2	

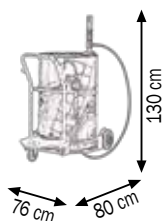
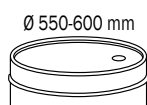

022-1299-C00

Art. 022-1299-E00

Kit aceite móvil para bidones de 180-220 l

Equipado con:

Art.020-0995-000 Bomba neumática para aceite R=3:1 25 l/mín

Art.030-1398-000 Carro con 3 ruedas

Art.906-0424-015 Manguera R1 1/2" F-F longitud 1,5 m

Art.070-1206-310 Enrollador c/manguera R1 3/8" M-F 1/2" longitud 10,0 m

Art.024-1233-C00 Pistola digital distribución aceite

Art. 022-1299-F00

Kit aceite móvil para bidones de 180-220 l

Equipado como Art.022-1299-E00 pero con:

Art.020-0985-000 Bomba neumática para aceite R=1:1 35 l/mín

022-1299-E00	46,800	0,226	3	
022-1299-F00	47,300	0,226	3	

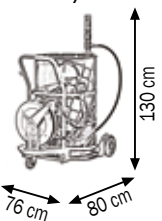
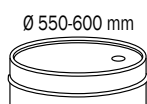

022-1299-E00



022-2000-055

Art. 022-2000-055

Kit aceite móvil con bomba de membrana para bidones de 180-220 l

Equipado con:

Art.028-A055-TB1 Bomba membrana de aluminio **R=1:1 1/2"** 55 l/min con:

Tubo de aspiración con válvula de pie, anillo, l 940 mm

Art.030-1398-000 Carro con 3 ruedas

Art.906-0404-030 Manguera 1SC 1/2" M-F longitud 3,0 m

Art.024-1233-C00 Pistola digital distribución aceite

Art.F96-0100-404 Adaptador de conexión 1/2"-1/2" BSP



022-2000-055 31,600 0,233 2

Ø 550-600 mm

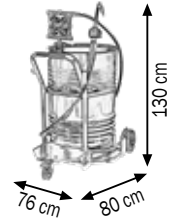

022-2000-110

Art. 022-2000-110

Kit aceite móvil con bomba de membrana para bidones de 180-220 l

Equipado con:

Art.028-A110-TB1 Bomba membrana de aluminio **R=1:1 3/4"** 110 l/min con:

Tubo de aspiración con válvula de pie, anillo, l 940 mm

Art.030-1398-000 Carro con 3 ruedas

Art.906-0505-030 Manguera 1SC 3/4" M-F longitud 3,0 m

Art.024-1245-H00 Pistola digital gran caudal distribución aceite

Art.F96-0100-505 Adaptador de conexión 3/4"-3/4" BSP



022-2000-110 36,000 0,233 2

Ø 550-600 mm

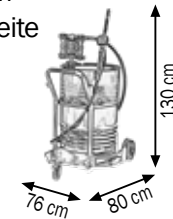

022-2010-110

Art. 022-2010-110

Kit aceite móvil con bomba de membrana para bidones de 180-220 l

Equipado con:

Art.028-A110-AB1 Bomba membrana de aluminio **R=1:1 3/4"** 110 l/min

Art.030-1398-000 Carro con 3 ruedas

Art.025-1270-094 Kit tubo de aspiración l 940 mm+manguera 2m + anillo

Art.R18-0855-255 Empalme de latón manguera M 3/4" Ø 25 mm

Art.906-0505-030 Manguera 1SC 3/4" M-F longitud 3,0 m

Art.024-1245-H00 Pistola digital gran caudal distribución aceite

Art.F96-0100-505 Adaptador de conexión 3/4 - 3/4" BSP



022-2010-110 38,300 0,276 3

Ø 550-600 mm

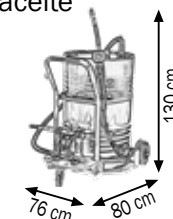

022-2010-170

Art. 022-2010-170

Kit aceite móvil con bomba de membrana para bidones de 180-220 l

Equipado con:

Art.028-A170-AB1 Bomba membrana de aluminio **R=1:1 1"** 170 l/min

Art.030-1398-000 Carro con 3 ruedas

Art.025-1270-094 Kit tubo de aspiración l 940 mm+manguera 2m + anillo

Art.R18-0855-256 Empalme de latón manguera M 1" Ø 25 mm

Art.906-0505-030 Manguera 1SC 3/4" M-F longitud 3,0 m

Art.024-1245-H00 Pistola digital gran caudal distribución aceite

Art.F96-0100-605 Adaptador de conexión 1" - 3/4" BSP



022-2010-170 50,600 0,283 3

Ø 550-600 mm

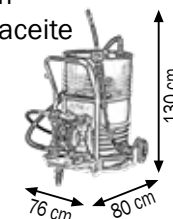

Art. 022-1213-A00

Kit para aceite con fijación mural para bidones de 180-220 l

Equipado con:

Art.020-0988-000 Bomba neumática para aceite **R=3:1 25 l/mín**

Art.025-1265-000 Soporte fijación mural

Art.025-1268-094 Tubo de aspiración Ø 42 longitud 940 mm

Art.025-1262-000 Adaptador de fijación Ø 42 mm

Art.910-0600-020 Manguera flex Ø 25 longitud 2,0 m

Art.B27-1132-035 N.2 Abrazaderas para manguera de inox 32-35

022-1213-A00	10,400	0,031	1

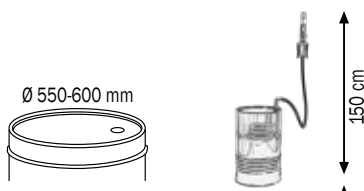

022-1213-A00

Art. 022-1213-000

Kit para aceite con fijación mural para bidones de 180-220 l

Equipado con:

Art.020-1188-000 Bomba neumática para aceite **R=3:1 30 l/mín**,

Art.025-1265-000 Soporte fijación mural

Art.025-1268-094 Tubo de aspiración Ø 42 longitud 940 mm

Art.025-1262-000 Adaptador de fijación Ø 42 mm

Art.910-0600-020 Manguera flex Ø 25 longitud 2,0 m

Art.B27-1132-035 N.2 Abrazaderas para manguera de inox 32-35

022-1213-000	12,000	0,031	1

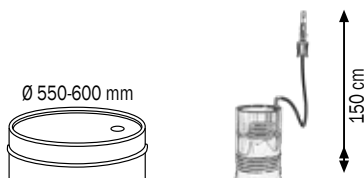

022-1213-000

Art. 022-1214-000

Kit para aceite con fijación mural ALTO CAUDAL para bidones y cisternas 1.000 l

Equipado con:

Art.020-1176-000 Bomba neumática para aceite **R=3:1 40 l/mín**

Art.025-1265-000 Soporte fijación mural

Art.025-1268-125 Tubo de aspiración Ø 42 longitud 1,25 m

Art.025-1262-000 Adaptador de fijación Ø 42 mm

Art.910-0600-020 Manguera flex Ø 25 longitud 2,0 m

Art.B27-1132-035 N.2 Abrazaderas para manguera de inox 32-35

022-1214-000	17,100	0,050	2

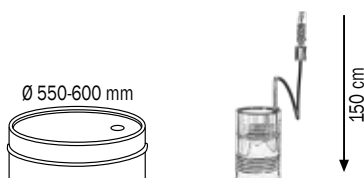

022-1214-000

Art. 022-1215-000

Kit para aceite con fijación mural para bidones de 180-220 l

Equipado con:

Art.020-1198-000 Bomba neumática para aceite **R=5:1 28 l/min**

Art.025-1265-000 Soporte fijación mural

Art.025-1268-094 Tubo de aspiración Ø 42 longitud 940 mm

Art.025-1262-000 Adaptador de fijación Ø 42 mm

Art.910-0600-020 Manguera flex Ø 25 longitud 2,0 m

Art.B27-1132-035 N.2 Abrazaderas para manguera de inox 32-35

Art. 022-1218-000

Kit para aceite con fijación mural para bidones de 180-220 l

Equipado como 022-1215-000 pero con:

Art.020-1207-000 Bomba neumática para aceite **R=8:1 20 l/min**



022-1215-000



Ø 550-600 mm

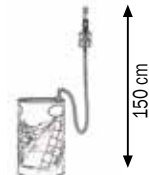

022-1215-000	12,200	0,031	1
022-1218-000	11,600	0,031	1

Art. 022-1216-000

Kit para aceite gran caudal con fijación mural para bidones de 180-220 l y depósitos de 700 - 1.000 l

Equipado con:

Art.020-1180-000 Bomba neumática para aceite **R=5:1 35 l/min**

Art.025-1265-000 Soporte fijación mural

Art.025-1268-125 Tubo de aspiración Ø 42 longitud 1250 mm

Art.025-1262-000 Adaptador de fijación Ø 42 mm

Art.910-0600-020 Manguera flex Ø 25 longitud 2,0 m

Art.B27-1132-035 N.2 Abrazaderas para manguera de inox 32-35



022-1216-000



Ø 550-600 mm



022-1216-000	16,900	0,031	2
--------------	--------	-------	---

Art. 022-1217-000

Kit para aceite gran caudal con fijación mural para bidones de 180-220 l y depósitos de 700 - 1.000 l

Equipado con:

Art.020-1185-000 Bomba neumática para aceite **R=10:1 30 l/min**

Art.025-1265-000 Soporte fijación mural

Art.025-1268-125 Tubo de aspiración Ø 42 longitud 1250 mm

Art.025-1262-000 Adaptador de fijación Ø 42 mm

Art.910-0600-020 Manguera flex Ø 25 longitud 2,0 m

Art.B27-1132-035 N.2 Abrazaderas para manguera de inox 32-35



022-1217-000



Ø 550-600 mm



022-1217-000	17,300	0,031	2
--------------	--------	-------	---

Art. 022-1301-A10

Kit para aceite con fijación mural para bidones de 180-220 l

Equipado con:

Art.020-0995-000 Bomba neumática para aceite R=3:1 25 l/min

Art.070-1206-410 Enrollador fijo 1SC 1/2" longitud 10,0 m

Art.906-0424-015 Manguera 1SC 1/2" F-F longitud 1,5 m

Art.024-1233-C00 Pistola digital distribución aceite

Art. 022-1301-A15

Kit para aceite con fijación mural para bidones de 180-220 l

Equipado como Art.022-1301-A10 pero con:

Art.070-1306-415 Enrollador fijo 1SC 1/2" longitud 15,0 m



022-1301-A10

022-1301-A10	25,700	0,127	3	
022-1301-A15	30,900	0,137	3	

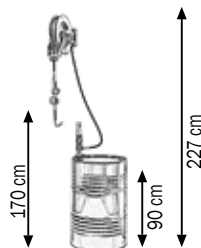
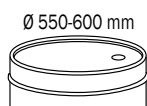

Art. 022-1301-C10

Kit para aceite con fijación mural para bidones de 180-220 l

Equipado con:

Art.020-0995-000 Bomba neumática para aceite R=3:1 25 l/min

Art.074-4506-410 Enrollador carenado fijo 1SC 1/2" longitud 10,0 m

Art.906-0424-015 Manguera 1SC 1/2" F-F longitud 1,5 m

Art.024-1233-C00 Pistola digital distribución aceite

Art. 022-1301-C15

Kit para aceite con fijación mural para bidones de 180-220 l

Equipado como Art.022-1301-C10 pero con:

Art.074-4506-415 Enrollador carenado fijo 1SC 1/2" longitud 15,0 m



022-1301-C10

022-1301-C10	34,500	0,127	3	
022-1301-C15	37,600	0,137	3	

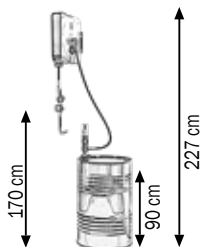
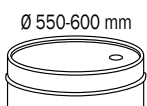



022-1301-000

Art. 022-1301-000

Kit para aceite con fijación mural para bidones de 180-220 l

Equipado con:





- Art.020-1195-000 Bomba neumática para aceite R=3:1 30 l/min
- Art.071-1206-410 Enrollador orientable 1SC 1/2" longitud 10,0 m
- Art.906-0424-015 Manguera 1SC 1/2" F-F longitud 1,5 m
- Art.024-1233-C00 Pistola digital distribución aceite
- Art.024-1785-000 Soporte antigoteo

Art. 022-1300-000

Kit para aceite con fijación mural para bidones de 180-220 l

Equipado como Art.022-1301-000 pero con:

- Art.020-1205-000 Bomba neumática para aceite R=5:1 28 l/min

				
022-1301-000		33,800	0,164	4
022-1300-000		34,000	0,164	4

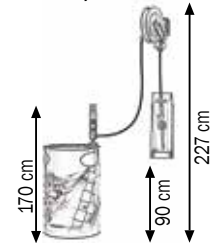
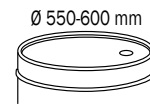

022-1301-C00

Art. 022-1301-C00

Kit para aceite con fijación mural para bidones de 180-220 l

Equipado con:





- Art.020-1195-000 Bomba neumática para aceite R=3:1 30 l/min
- Art.075-4506-410 Enrollador carenado orientable 1SC 1/2" l 10,0 m
- Art.906-0424-015 Manguera 1SC 1/2" F-F longitud 1,5 m
- Art.024-1233-C00 Pistola digital distribución aceite
- Art.024-1785-000 Soporte antigoteo

Art. 022-1300-C00

Kit para aceite con fijación mural para bidones de 180-220 l

Equipado como Art.022-1301-C00 pero con:

- Art.020-1205-000 Bomba neumática para aceite R=5:1 28 l/min

				
022-1301-C00		42,000	0,164	4
022-1300-C00		42,200	0,164	4

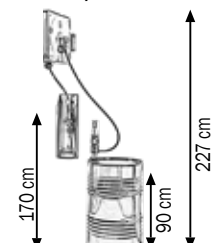
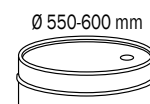

Art. 022-1303-000

Kit para aceite con fijación mural para bidones de 180-220 l

Equipado con:

Art.020-1188-000 Bomba neumática para aceite **R=3:1 30 l/min**

Art.025-1265-000 Soporte fijación mural

Art.025-1268-094 Tubo de aspiración Ø 42 longitud 940 mm

Art.025-1262-000 Adaptador de fijación Ø 42 mm

Art.910-0600-020 Manguera flex Ø 25 mm longitud 2,0 m

Art.B27-1132-035 N. 2 Abrazaderas para manguera en inox 32-35

Art.071-1206-410 Enrollador orientable 1SC 1/2" longitud 10,0 m

Art.906-0434-008 Manguera 1SC 1/2" F90° - F longitud 0,8 m

Art.024-1233-C00 Pistola digital distribución aceite

Art.024-1785-000 Soporte antigoteo



022-1303-000

Art. 022-1302-000

Kit para aceite con fijación mural para bidones de 180-220 l

Equipado como Art.022-1303-000 pero con:

Art.020-1198-000 Bomba neumática para aceite **R=5:1 28 l/min**

022-1303-000	38,300	0,215	5	
022-1302-000	38,500	0,215	5	

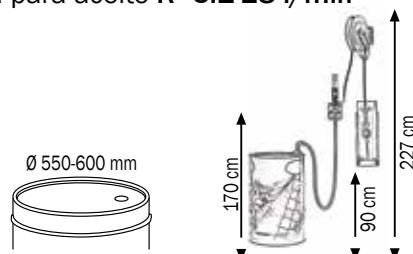

Art. 022-1303-C00

Kit para aceite con fijación mural para bidones de 180-220 l

Equipado con:

Art.020-1188-000 Bomba neumática para aceite **R=3:1 30 l/min**

Art.025-1265-000 Soporte fijación mural

Art.025-1268-094 Tubo de aspiración Ø 42 longitud 940 mm

Art.025-1262-000 Adaptador de fijación Ø 42 mm

Art.910-0600-020 Manguera flex Ø 25 mm longitud 2,0 m

Art.B27-1132-035 N. 2 Abrazaderas para manguera en inox 32-35

Art.075-4506-410 Enrollador carenado orientable 1SC 1/2" l 10,0 m

Art.906-0434-008 Manguera 1SC 1/2" F90° - F longitud 0,8 m

Art.024-1233-C00 Pistola digital distribución aceite

Art.024-1785-000 Soporte antigoteo



022-1302-C00

Art. 022-1302-C00

Kit para aceite con fijación mural para bidones de 180-220 l

Equipado como Art.022-1303-C00 pero con:

Art.020-1198-000 Bomba neumática para aceite **R=5:1 28 l/min**

022-1303-C00	46,600	0,215	5	
022-1302-C00	46,600	0,215	5	

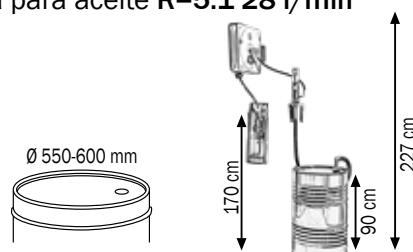



022-1313-515

Art. 022-1313-515

Kit para aceite gran caudal con fijación mural para bidones de 180-220 l y depósito da 700-1000 l

Equipado con:

Art.020-1176-000 Bomba neumática para aceite **R=3:1 40 l/min**

Art.025-1265-000 Soporte fijación mural

Art.025-1268-125 Tubo de aspiración Ø 42 longitud 1250 mm

Art.025-1262-000 Adaptador de fijación Ø 42 mm

Art.910-0600-020 Manguera flex Ø 25 mm longitud 2,0 m

Art.B27-1132-035 N.2 Abrazaderas para manguera en inox 32-35

Art.071-1406-515 Enrollador orientable 1SC 3/4" longitud 15,0 m

Art.906-0535-008 Manguera 1SC 3/4" F90° - F longitud 0,8 m

Art.024-1245-G00 Pistola digital gran caudal distribución aceite

Art.024-1785-000 Soporte antigoteo



022-1313-515



62,900



0,233



4

Ø 550-600 mm

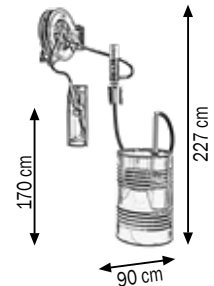

022-1315-515

el kit de aceite no incluye el depósito

Art. 022-1315-515

Kit para aceite gran caudal con fijación mural para bidones de 180-220 l y depósito 700-1000 l

Equipado con:

Art.020-1180-000 Bomba neumática para aceite **R=5:1 35 l/min**

Art.025-1265-000 Soporte fijación mural

Art.025-1268-125 Tubo de aspiración Ø 42 longitud 1250 mm

Art.025-1262-000 Adaptador de fijación Ø 42 mm

Art.910-0600-020 Manguera flex Ø 25 mm longitud 2,0 m

Art.B27-1132-035 N.2 Abrazaderas para manguera en inox 32-35

Art.071-1406-515 Enrollador orientable 1SC 3/4" longitud 15,0 m

Art.906-0535-008 Manguera 1SC 3/4" F90° - F longitud 0,8 m

Art.024-1245-G00 Pistola digital gran caudal distribución aceite

Art.024-1785-000 Soporte antigoteo



022-1315-515



62,700



0,233



4

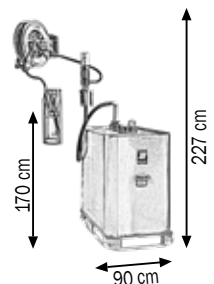

Art. 022-1880-000

Kit para aceite con fijación mural para contenedores IBC de 1000 l

Equipado con:

Art.020-1198-000 Bomba neumática para aceite R=5:1 28 l/min

Art.014-1048-000 Regulatore con filtro e lubrificatore 1/4"

Art.025-1265-000 Soporte fijación mural

Art.025-1268-125 Tubo de aspiración Ø 42 longitud 1250 mm

Art.025-1262-000 Adaptador de fijación Ø 42 mm

Art.910-0600-020 Manguera flex Ø 25 longitud 2,0 m

Art.B27-1132-035 N.2 Abrazaderas para manguera en inox 32-35

Art.906-0434-008 Manguera 1SC 1/2" F90° - F longitud 0,8 m

Art.902-0202-020 Manguera R6 8x13 1/4" M-F longitud 2,0 m

Art.F96-0100-404 Adaptador de conexión 1/2" M-1/2" M

Art.025-1267-000 Soporte fijación para contenedor IBC



022-1880-000

el kit de aceite no incluye el contenedor IBC

Art. 022-1882-000

Kit para aceite con fijación mural para contenedores IBC de 1000 l

Equipado como Art.022-1880-000 pero con:

Art.020-1188-000 Bomba neumática para aceite R=3:1 30 l/min

Art.	Kg	m ³	Nº
022-1880-000	25,600	0,031	3
022-1882-000	25,400	0,031	3

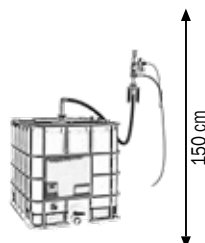

Art. 022-1884-000

Kit para aceite gran caudal con fijación mural para contenedores IBC de 1000 l

Equipado con:

Art.020-1180-000 Bomba neumática para aceite R=5:1 35 l/min

Art.014-1048-B00 Regulatore con filtro e lubrificatore 1/2"

Art.025-1265-000 Soporte fijación mural

Art.025-1268-125 Tubo de aspiración Ø 42 longitud 1250 mm

Art.025-1262-000 Adaptador de fijación Ø 42 mm

Art.910-0600-020 Manguera flex Ø 25 longitud 2,0 m

Art.B27-1132-035 N.2 Abrazaderas para manguera en inox 32-35

Art.906-0535-008 Manguera 1SC 3/4" F90° - F longitud 0,8 m

Art.902-0404-020 Manguera R6 13x19 1/2" M-F longitud 2,0 m

Art.F96-0100-505 Adaptador de conexión 3/4" M - 3/4" M

Art.025-1267-000 Soporte fijación para contenedor IBC



022-1884-000

el kit de aceite no incluye el contenedor IBC

Art. 022-1886-000

Kit para aceite gran caudal con fijación mural para contenedores IBC de 1000 l

Equipado como Art.022-1884-000 pero con:

Art.020-1176-000 Bomba neumática para aceite R=3:1 40 l/min

Art.	Kg	m ³	Nº
022-1884-000	31,200	0,031	3
022-1886-000	31,400	0,031	3



Es una solución modular que permite el suministro del aceite con conexión al sistema centralizado, con el enrollador o directamente con la manguera de suministro.



022-1888-000

el kit de aceite no incluye el contenedor IBC

Art. 022-1888-000

Kit para aceite para contenedores IBC de 1000 l

Equipado con:

- Art.020-1206-000 Bomba neumática para aceite **R=5:1 28 l/min**
- Art.014-1048-000 Regulador de presión con filtro y lubricador 1/4"
- Art.906-0424-020 Manguera 1SC 1/2" F-F longitud 2,0 m
- Art.902-0202-020 Manguera R6 8x13 1/4 M-F longitud 2,0 m
- Art.F96-0100-404 Adaptador de conexión 1/2" M-1/2" M
- Art.025-1267-000 Soporte fijación para contenedor IBC

Art. 022-1890-000

Kit para aceite para contenedores IBC de 1000 l

Equipado como Art.022-1888-000 pero con:

- Art.020-1196-000 Bomba neumática para aceite **R=3:1 30 l/min**



022-1888-000	22,200	0,042	2
022-1890-000	22,000	0,042	2



Art. 022-1892-000

Kit para aceite gran caudal para contenedores IBC de 1000 l

Equipado con:

- Art.020-1183-000 Bomba neumática para aceite **R=5:1 35 l/min**
- Art.014-1048-B00 Regulador de presión con filtro y lubricador 1/2"
- Art.906-0525-020 Manguera 1SC 3/4" F-F longitud 2,0 m
- Art.902-0404-020 Manguera R6 13x19 1/2" M-F longitud 2,0 m
- Art.F96-0100-505 Adaptador de conexión 3/4" M-3/4" M
- Art.025-1267-000 Soporte fijación para contenedor IBC



022-1892-000

el kit de aceite no incluye el contenedor IBC

Art. 022-1894-000

Kit para aceite gran caudal para contenedores IBC de 1000 l

Equipado como Art.022-1892-000 pero con:

- Art.020-1179-000 Bomba neumática para aceite **R=3:1 40 l/min**



022-1892-000	26,700	0,051	2
022-1894-000	27,300	0,051	2

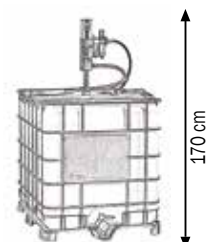

Es una solución modular que permite el suministro del aceite con conexión al sistema centralizado, con el enrollador o directamente con la manguera de suministro.

Art. 022-1895-000

Kit para aceite para contenedores IBC de 1000 l

Equipado con:

- Art.020-1206-000 Bomba neumática para aceite R=5:1 28 l/min
- Art.014-1048-000 Regulador de presión con filtro y lubricador 1/4"
- Art.906-0434-008 Manguera 1SC 1/2" F-F longitud 0,8 m
- Art.902-0202-020 Manguera R6 8x13 1/4" M-F longitud 2,0 m
- Art.070-1206-410 Enrollador fijo 1SC 1/2" longitud 10,0 m
- Art.024-1233-C00 Pistola digital distribución aceite
- Art.024-1785-000 Soporte antigoteo
- Art.025-1267-000 Soporte fijación para contenedor IBC
- Art.025-1267-B00 Kit soporte de fijación para antigoteo



022-1895-000

el kit de aceite no incluye el contenedor IBC

Art. 022-1896-000

Kit para aceite para contenedores IBC de 1000 l

Equipado como Art.022-1895-000 pero con:

- Art.020-1196-000 Bomba neumática para aceite R=3:1 30 l/min

022-1895-000	46,700	0,120	4	
022-1896-000	46,500	0,120	4	

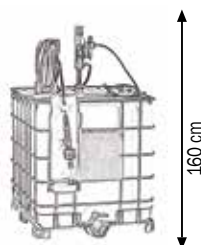

Art. 022-1898-000

Kit para aceite gran caudal para contenedores IBC de 1000 l

Equipado con:

- Art.020-1183-000 Bomba neumática para aceite R=5:1 35 l/min
- Art.014-1048-B00 Regulador de presión con filtro y lubricador 1/2"
- Art.906-0424-015 Manguera 1SC 1/2" F-F longitud 1,5 m
- Art.902-0404-020 Manguera R6 13x19 1/2" M-F longitud 2,0 m
- Art.074-4506-410 Enrollador carenado fijo 1SC 1/2" 10,0 m
- Art.024-1233-C00 Pistola digital distribución aceite
- Art.024-1785-000 Soporte antigoteo
- Art.025-1267-000 Soporte fijación para contenedor IBC
- Art.025-1267-B00 Kit soporte de fijación para antigoteo



022-1898-000

el kit de aceite no incluye el contenedor IBC

Art. 022-1899-000

Kit para aceite gran caudal para contenedores IBC de 1000 l

Equipado como Art.022-1898-000 pero con:

- Art.020-1179-000 Bomba neumática para aceite R=3:1 40 l/min

022-1898-000	59,600	0,130	4	
022-1899-000	60,200	0,130	4	

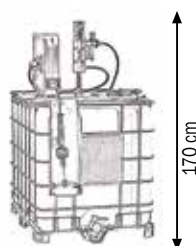

Es una solución completa que puede proporcionar una estación de trabajo independiente.

La bomba, el enrollador y el soporte antigoteo están unidos directamente al tanque a través de los soportes de apoyo.



022-1900-000

el kit de aceite no incluye el contenedor IBC

Art. 022-1900-000

Kit para aceite para contenedores IBC de 1000 l con bomba frontal
Equipado con:

- Art.020-1198-000 Bomba neumática para aceite R=5:1 28 l/min
- Art.014-1048-000 Regulador de presión con filtro y lubricador 1/4"
- Art.025-5810-000 Soporte frontal para contenedores IBC
- Art.025-1265-000 Soporte para fijación de bomba
- Art.025-1267-000 Soporte fijación para contenedor IBC
- Art.070-1206-410 Enrolador F-400 aceite 1SC 1/2" longitud 10,0 m
- Art.099-6010-000 Racor de conexión exterior para IBC S60x6
- Art.902-0202-020 Manguera R6 8x13 1/4" M-F longitud 2,0 m
- Art.906-0424-015 Manguera 1SC 1/2" F-F 1/2" longitud 1,5 m
- Art.911-0500-005 Manguera spiral de PVC Ø 20 longitud 0,5 m
- Art.B27-1120-032 N.2 Abrazaderas para manguera en inox 20x32 mm
- Art.024-1233-C00 Pistola digital distribución aceite
- Art.F24-9106-001 Cubeta antigoteo

Art. 022-1903-000

Kit para aceite para contenedores IBC de 1000 l con bomba frontal
Equipado como: Art.022-1900-000 pero con:

- Art.020-1188-000 Bomba neumática para aceite R=3:1 30 l/min



022-1900-000	49,100	0,130	4
022-1903-000	48,900	0,130	4

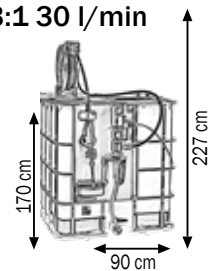

Art. 022-1915-000

Kit para aceite para contenedores IBC de 1000 l con bomba frontal
Equipado con:

- Art.020-1198-000 Bomba neumática para aceite R=5:1 28 l/min
- Art.014-1048-000 Regulador de presión con filtro y lubricador 1/4"
- Art.025-5810-000 Soporte frontal para contenedores IBC
- Art.025-1265-000 Soporte para fijación de bomba
- Art.099-6010-000 Racor de conexión exterior para IBC S60x6
- Art.902-0202-020 Manguera R6 8x13 1/4" M-F longitud 2,0 m
- Art.906-0404-030 Manguera 1SC 1/2" M-F 1/2" longitud 3,0 m
- Art.911-0500-005 Manguera spiral de PVC Ø 20 longitud 0,5 m
- Art.B27-1120-032 N.2 Abrazaderas para manguera en inox 20x32 mm
- Art.024-1233-C00 Pistola digital distribución aceite
- Art. F24-9106-001 Cubeta antigoteo



022-1913-000

el kit de aceite no incluye el contenedor IBC

Art. 022-1913-000

Kit para aceite para contenedores IBC de 1000 l con bomba frontal
Equipado como: Art.022-1915-000 pero con:

- Art.020-1188-000 Bomba neumática para aceite R=3:1 30 l/min



022-1915-000	22,200	0,070	2
022-1913-000	22,000	0,070	2

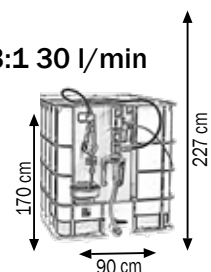

Ejemplo de instalación con manguera flexible



Ejemplo de instalación con planta fija

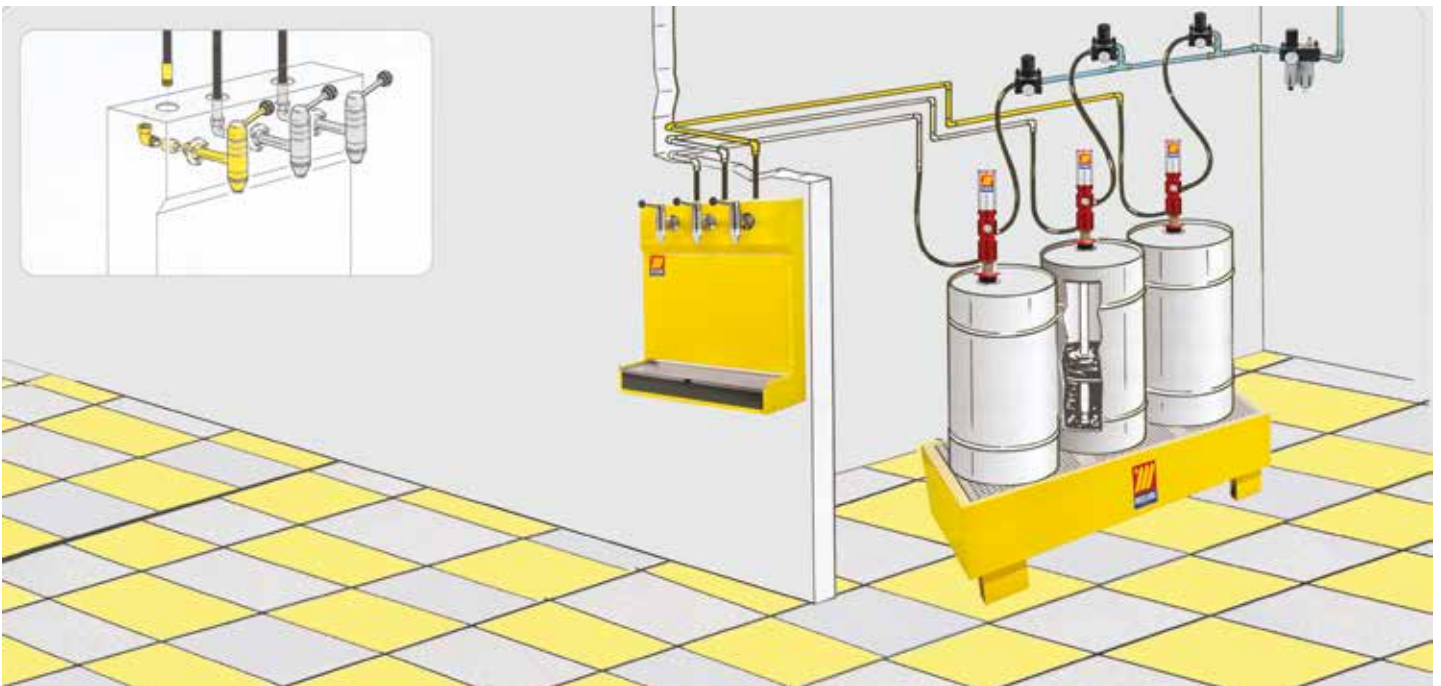

Es una solución alternativa para todos aquellos casos en los que no se utilizan los enrolladores. Aseguran un suministro práctico, limpio y sin derroches de aceites lubricantes para diferentes empleos. Conectado con una bomba neumática (una para cada grifo), accionando la palanca del grifo está siempre listo par el uso. Su equipamiento estándar es con un grifo de servicio y predispuesto para otros dos, permitiendo la entrega simultánea de tres diferentes tipos de fluido.



027-1340-000

Art. 027-1340-000

Barra erogadora aceite 1 grifo

Equipado con:

N. 1 Grifo con palanca (Art.027-1348-000)

Cubeta extraíble antigoteo

Rejilla de apoyo



027-1340-000 23,900 0,086 1

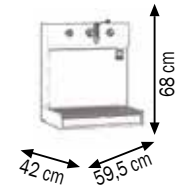

027-1340-B00

Art. 027-1340-B00

Barra erogadora aceite 2 grifos

Equipado con:

N. 2 Grifos con palanca (Art.027-1348-000)

Cubeta extraíble antigoteo

Rejilla de apoyo



027-1340-B00 25,600 0,086 1

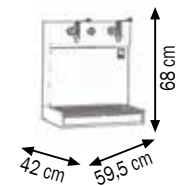

027-1340-C00

Art. 027-1340-C00

Barra erogadora aceite 3 grifos

Equipado con:

N. 3 Grifos con palanca (Art.027-1348-000)

Cubeta extraíble antigoteo

Rejilla de apoyo



027-1340-C00 27,100 0,086 1

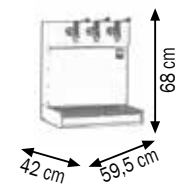

027-1344-000

Art. 027-1344-000

Barra erogadora aceite 1 grifo con mueble básico

Equipado con:

Art.027-1340-000 barra erogadora N.1 Grifo con palanca

Art.027-1352-000 mueble básico con 1 puerta con cerradura, cajón interior y dos estantes



027-1344-000 53,900 0,314 1

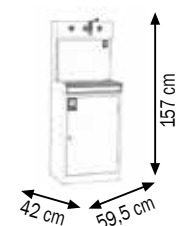

Art. 027-1342-000

Barra erogadora aceite 1 grifo con contador digital

Equipado con:

N.1 Contador digital (Art.027-1351-000)

N.1 Grifo con palanca (Art.027-1348-000)

Cubeta extraíble antigoteo

Rejilla de apoyo



027-1342-000 24,400 0,086 1

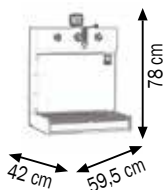

027-1342-000

Art. 027-1342-B00

Barra erogadora aceite 2 grifos con contador digital

Equipado con:

N. 2 Contador digital (Art.027-1351-000)

N. 2 Grifos con palanca (Art.027-1348-000)

Cubeta extraíble antigoteo

Rejilla de apoyo



027-1342-B00 26,500 0,086 1

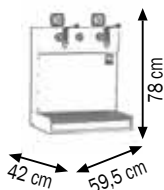

027-1342-B00

Art. 027-1342-C00

Barra erogadora aceite 3 grifos con contador digital

Equipado con:

N. 3 Contador digital (Art.027-1351-000)

N. 3 Grifos con palanca (Art.027-1348-000)

Cubeta extraíble antigoteo

Rejilla de apoyo



027-1342-C00 28,600 0,086 1

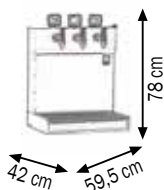

027-1342-C00

Art. 027-1346-000

Barra erogadora aceite 1 grifo con mueble básico y contador digital

Equipado con:

Art.027-1342-000 barra erogadora N.1 grifo con palanca

Art.027-1352-000 mueble básico con 1 puerta con cerradura, cajón interior y dos estantes



027-1346-000 54,400 0,314 2

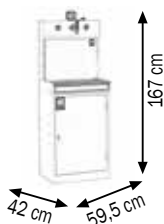

027-1346-000



027-1347-000

Art. 027-1347-000

Kit de aceite para bidones de 180-220l con grifo de palanca

Equipado con:

Art.020-1195-000 Bomba neumática para aceite R=3:1 bar

Art.027-1349-000 Grifo con palanca

Art.027-1350-000 Base apoyo para garrafas

Para la erogación de aceite con baja y alta viscosidad están predispuestas para la aplicación directamente al bidón del aceite.



027-1348-000

Art. 027-1348-000

Grifo con palanca para barra erogadora

Una ligera presión es suficiente para hacer fluir sin salpicaduras el aceite necesario

Art. 027-1348-A00

Grifo con palanca para barra erogadora

Para la erogación de líquido anticongelante



027-1349-000

Art. 027-1349-000

Grifo con palanca para barra erogadora

De bidón con empalme de conexión



027-1350-000

Art. 027-1350-000

Básico apoyo garrafas



027-1351-000

Art. 027-1351-000

Kit Contador para barra erogadora

Equipado con:

Contador digital (Art.024-1234-000)

Empalmes de conexión de 1/2"



027-1351-K00

Art. 027-1351-K00

Kit Manguera de conexión a la barra erogadora

Equipado con:

Manguera R1 1/2" M-F longitud 3,0 m

Empalme con L F-F 1/2"

Adaptador de conexión 1/2"



Las nuevas bombas industriales **patentadas**, totalmente diseñadas y construidas por Meclube Srl, tienen características funcionales que garantizan alto rendimiento tanto en el flujo como en las altas presiones de utilizo. La calidad de construcción, el tipo de materiales utilizados y los tratamientos de temple y rectificación permiten la reducción del desgaste en el tiempo y hacen que estas bombas sean adecuadas para operar en las condiciones ambientales más adversas.



- **Nuevo dispositivo de inversión de movimiento totalmente neumático, sin levas ni resortes. El sistema ha sido perfeccionado para reducir al mínimo el tiempo de inversión y mejorar el suministro del fluido.**
- **Número reducido de piezas de desgaste**
- **Gran cantidad de aceite suministrada con bajo consumo de aire**
- **Presión elevada que se alcanza durante su utilizo, con potencia constante durante todo el recorrido.**
- **Cuerpo de bomba hecha de aleación de aluminio con alto nivel de silicio con tratamiento electrolítico al níquel y cromado que asegura una alta resistencia a los agentes corrosivos**
- **Los componentes sometidos a un gran estrés son de acero 18 NiCrMo 6 y luego tratados y rectificados para garantizar robustez y fricciones mínimas.**
- **Las bombas tienen una estructura modular de alta robustez, aptas para utilizo en duras condiciones.**

BOMBAS NEUMÁTICAS INDUSTRIALES CON BRIDAS

El cuerpo neumático y grupo de inmersión forman un solo cuerpo. En la base del motor se aplica un soporte con asas que facilitan el desplazamiento y fijación en otras aplicaciones.

BOMBAS NEUMÁTICAS INDUSTRIALES DISJUNTAS

El cuerpo neumático y grupo de inmersión se separan de manera que el líquido no entre en contacto directo con la carcasa del motor. Están adecuadas para la transferencias de aceites y fluidos industriales y químicos con características agresivas. Garantizan un alto rendimiento tanto como caudal (l/min) cuánto como presión de uso.

BOMBA NEUMÁTICA INDUSTRIAL PARA ACEITE Y FLUIDOS SIMILARES Mod. 905 BRIDAS

RATIO = 5:1

CAUDAL = 50 l/min



Art. 021-0905-000

Bomba neumática industrial para aceite y fluidos similares Mod. 905

R=5:1 doble efecto Caudal 50 l/min

Para la aplicación de pared o ubicaciones fijas

Juntas de poliuretano



021-0905-000

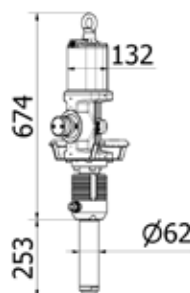

021-0905-000 24,400 0,110 1

Datos técnicos		021-0905-000
Ratio		5:1
Presión de trabajo	bar	8
Consumo aire a 8 bar	m ³ /min	1,75
Conexión de entrada de aire	BSP	F 1/2" G
Conexión de la salida de fluido	BSP	M 3/4" G
Caudal fluido con 8 bar	l/min	50
Ruido	dB	80
Diámetro inmersión	mm	62
Longitud inmersión	mm	Modular F1"

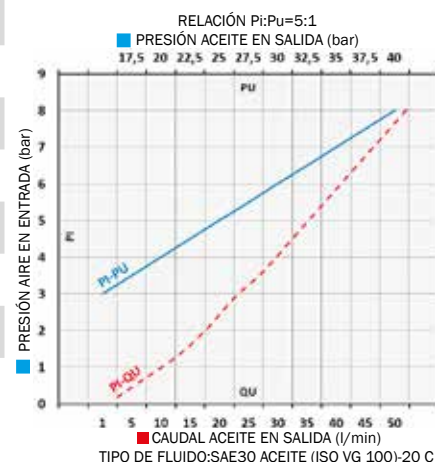

Adecuadas para transferir de aceites con viscosidad media - alta y fluidos similares a distancias medias-largas. El caudal efectivo varía en función de las particulares aplicaciones y combinaciones. La presión de trabajo de las bombas puede variar entre un mínimo de 3 bar hasta un máximo de 8 bar. El doble efecto asegura la entrega de flujo continuo y constante, ideal para instalaciones en sistemas de distribución. Para optimizar el rendimiento y la durabilidad de nuestras bombas neumáticas, recomendamos el uso de aire filtrado y lubricado.



Art. 021-0908-000

Bomba neumática industrial para aceite y fluidos similares Mod. 908
R=8:1 doble efecto Caudal 40 l/min

Para la aplicación de pared o ubicaciones fijas
Juntas de poliuretano

Art. 021-0908-094

Bomba neumática industrial para aceite y fluidos similares Mod. 908
R=8:1 doble efecto Caudal 40 l/min

Para bidones de 180-220 l
Juntas de poliuretano

Art. 021-0908-125

Bomba neumática industrial para aceite y fluidos similares Mod. 908
R=8:1 doble efecto Caudal 40 l/min

Para depósito de 750-1500 l
Juntas de poliuretano



021-0908-000	23,000	0,110	1
021-0908-094	25,900	0,150	1
021-0908-125	27,600	0,180	1



Datos técnicos	021-0908-000	021-0908-094	021-0908-125
Ratio	8:1	8:1	8:1
Presión de trabajo	bar	8	8
Consumo aire a 8 bar	m³/min	1,75	1,75
Conexión de entrada de aire	BSP	F 1/2" G	F 1/2" G
Conexión de la salida de fluido	BSP	M 3/4" G	M 3/4" G
Caudal fluido con 8 bar	l/min	40	40
Ruido	dB	80	80
Diámetro inmersión	mm	50	50
Longitud inmersión	mm	Modular F1"	940
Para bidones de	l	-	180-220
			750-1500

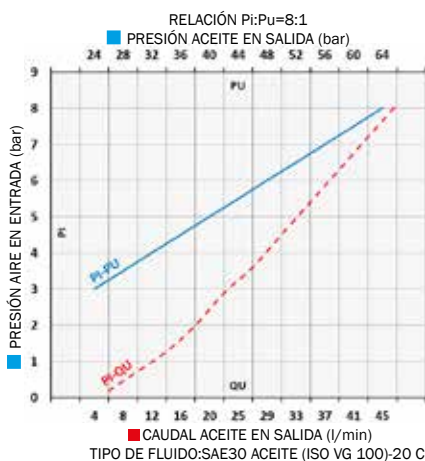

Adecuadas para transferir de aceites con viscosidad media - alta y fluidos similares a distancias medias-largas. El caudal efectivo varía en función de las particulares aplicaciones y combinaciones. La presión de trabajo de las bombas puede variar entre un mínimo de 3 bar hasta un máximo de 8 bar. El doble efecto asegura la entrega de flujo continuo y constante, ideal para instalaciones en sistemas de distribución. Para optimizar el rendimiento y la durabilidad de nuestras bombas neumáticas, recomendamos el uso de aire filtrado y lubricado.

BOMBAS NEUMÁTICAS INDUSTRIALES PARA ACEITE Y FLUIDOS SIMILARES Mod. 910 BRIDAS

RATIO = 10:1 CAUDAL = 35 l/min



Art. 021-0910-000

Bomba neumática industrial para aceite y fluidos similares Mod. 910
R=10:1 doble efecto Caudal 35 l/min

Para la aplicación de pared o ubicaciones fijas
Juntas de poliuretano

Art. 021-0910-094

Bomba neumática industrial para aceite y fluidos similares Mod. 910
R=10:1 doble efecto Caudal 35 l/min

Para bidones de 180-220 l
Juntas de poliuretano

Art. 021-0910-125

Bomba neumática industrial para aceite y fluidos similares Mod. 910
R=10:1 doble efecto Caudal 35 l/min

Para depósito de 750-1500 l
Juntas de poliuretano

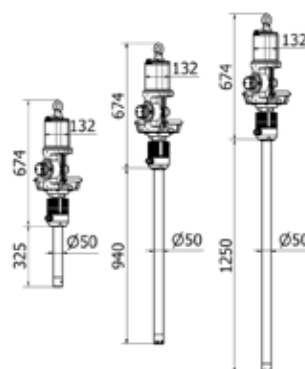

021-0910-000	23,700	0,110	1
021-0910-094	28,200	0,150	1
021-0910-125	31,100	0,180	1

Datos técnicos		021-0910-000	021-0910-094	021-0910-125
Ratio		10:1	10:1	10:1
Presión de trabajo	bar	8	8	8
Consumo aire a 8 bar	m³/min	1,75	1,75	1,75
Conexión de entrada de aire	BSP	F 1/2" G	F 1/2" G	F 1/2" G
Conexión de la salida de fluido	BSP	M 3/4" G	M 3/4" G	M 3/4" G
Caudal fluido con 8 bar	l/min	35	35	35
Ruido	dB	80	80	80
Diámetro inmersión	mm	50	50	50
Longitud inmersión	mm	Modular F1"	940	1250
Para bidones de	l	-	180-220	750-1500

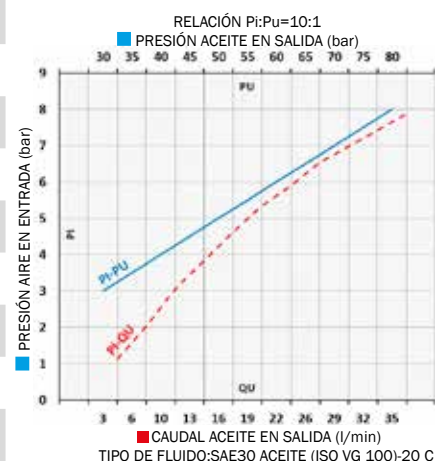

Adecuadas para transferir de aceites con viscosidad media - alta y fluidos similares a distancias medias-largas. El caudal efectivo varía en función de las particulares aplicaciones y combinaciones. La presión de trabajo de las bombas puede variar entre un mínimo de 3 bar hasta un máximo de 8 bar. El doble efecto asegura la entrega de flujo continuo y constante, ideal para instalaciones en sistemas de distribución. Para optimizar el rendimiento y la durabilidad de nuestras bombas neumáticas, recomendamos el uso de aire filtrado y lubricado.



Art. 021-1210-000

Bomba neumática industrial para aceite y fluidos similares Mod. 1210 R=10:1 doble efecto Caudal 45 l/min

Para la aplicación de pared o ubicaciones fijas
Juntas de poliuretano

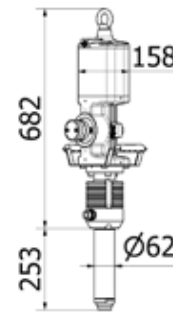

021-1210-000 25,500 0,110 1

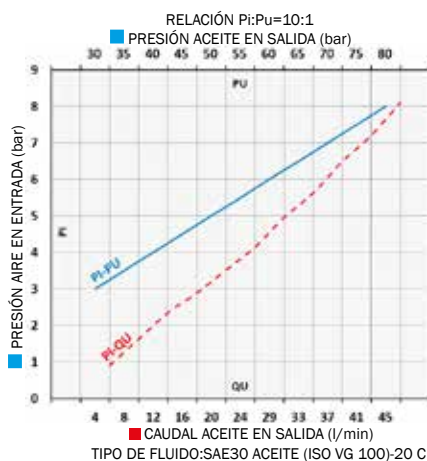

Datos técnicos

021-1210-000

Ratio		10:1
Presión de trabajo	bar	8
Consumo aire a 8 bar	m ³ /min	2,90
Conexión de entrada de aire	BSP	F 1/2" G
Conexión de la salida de fluido	BSP	M 3/4" G
Caudal fluido con 8 bar	l/min	45
Ruido	dB	80
Diámetro inmersión	mm	62
Longitud inmersión	mm	Modular F1"

Adecuadas para transferir de aceites con viscosidad media - alta y fluidos similares a distancias medias-largas. El caudal efectivo varía en función de las particulares aplicaciones y combinaciones. La presión de trabajo de las bombas puede variar entre un mínimo de 3 bar hasta un máximo de 8 bar. El doble efecto asegura la entrega de flujo continuo y constante, ideal para instalaciones en sistemas de distribución. Para optimizar el rendimiento y la durabilidad de nuestras bombas neumáticas, recomendamos el uso de aire filtrado y lubricado.

BOMBAS NEUMÁTICAS INDUSTRIALES PARA ACEITE Y FLUIDOS SIMILARES Mod. 1214 BRIDAS

RATIO = 14:1 CAUDAL = 30 l/min



Art. 021-1214-000

Bomba neumática industrial para aceite y fluidos similares Mod. 1214
R=14:1 doble efecto Caudal 30 l/min

Para la aplicación de pared o ubicaciones fijas
Juntas de poliuretano

Art. 021-1214-094

Bomba neumática industrial para aceite y fluidos similares Mod. 1214
R=14:1 doble efecto Caudal 30 l/min

Para bidones de 180-220 l
Juntas de poliuretano

Art. 021-1214-125

Bomba neumática industrial para aceite y fluidos similares Mod. 1214
R=14:1 doble efecto Caudal 30 l/min

Para depósito de 750-1500 l
Juntas de poliuretano

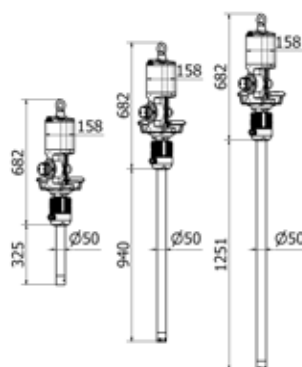

Artículo	Peso (Kg)	Volumen (m³)	Cantidad
021-1214-000	24,100	0,110	1
021-1214-094	27,000	0,150	1
021-1214-125	29,200	0,180	1

Datos técnicos		021-1214-000	021-1214-094	021-1214-125
Ratio		14:1	14:1	14:1
Presión de trabajo	bar	8	8	8
Consumo aire a 8 bar	m³/min	2,90	2,90	2,90
Conexión de entrada de aire	BSP	F 1/2" G	F 1/2" G	F 1/2" G
Conexión de la salida de fluido	BSP	M 3/4" G	M 3/4" G	M 3/4" G
Caudal fluido con 8 bar	l/min	30	30	30
Ruido	dB	80	80	80
Diámetro inmersión	mm	50	50	50
Longitud inmersión	mm	Modular F1"	940	1250
Para bidones de	l	-	180-220	750-1500

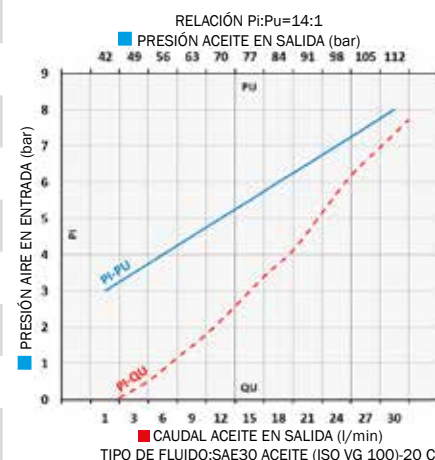

Adecuadas para transferir de aceites con viscosidad media - alta y fluidos similares a distancias medias-largas. El caudal efectivo varía en función de las particulares aplicaciones y combinaciones. La presión de trabajo de las bombas puede variar entre un mínimo de 3 bar hasta un máximo de 8 bar. El doble efecto asegura la entrega de flujo continuo y constante, ideal para instalaciones en sistemas de distribución. Para optimizar el rendimiento y la durabilidad de nuestras bombas neumáticas, recomendamos el uso de aire filtrado y lubricado.

Art. 021-1218-000

Bomba neumática industrial para aceite y fluidos similares Mod. 1218
R=18:1 doble efecto Caudal 25 l/min
Para la aplicación de pared o ubicaciones fijas
Juntas de poliuretano

Art. 021-1218-094

Bomba neumática industrial para aceite y fluidos similares Mod. 1218
R=18:1 doble efecto Caudal 25 l/min
Para bidones de 180-220 l
Juntas de poliuretano

Art. 021-1218-125

Bomba neumática industrial para aceite y fluidos similares Mod. 1218
R=18:1 doble efecto Caudal 25 l/min
Para depósito de 750-1500 l
Juntas de poliuretano

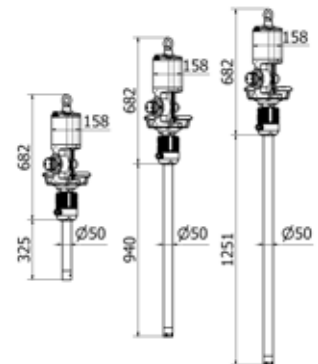

021-1218-000	24,800	0,110	1
021-1218-094	29,200	0,150	1
021-1218-125	32,200	0,180	1

Datos técnicos	021-1218-000	021-1218-094	021-1218-125
Ratio	18:1	18:1	18:1
Presión de trabajo	bar	8	8
Consumo aire a 8 bar	m³/min	2,90	2,90
Conexión de entrada de aire	BSP	F 1/2" G	F 1/2" G
Conexión de la salida de fluido	BSP	M 3/4" G	M 3/4" G
Caudal fluido con 8 bar	l/min	25	25
Ruido	dB	80	80
Diámetro inmersión	mm	50	50
Longitud inmersión	mm	Modular F1"	940
Para bidones de	l	-	180-220
			750-1500

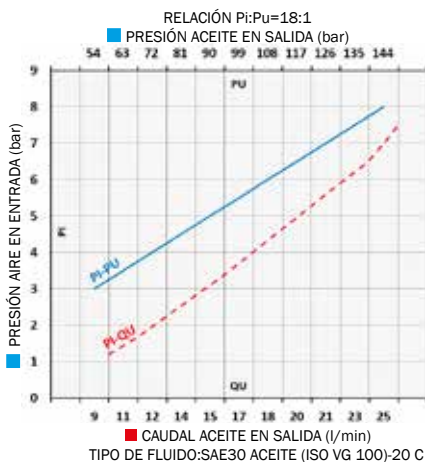

Adecuadas para transferir de aceites con viscosidad media - alta y fluidos similares a distancias medias-largas. Ideal para la transferencia de grasa a media y alta viscosidad. El caudal efectivo varía en función de las particulares aplicaciones y combinaciones. La presión de trabajo de las bombas puede variar entre un mínimo de 3 bar hasta un máximo de 8 bar. El doble efecto asegura la entrega de flujo continuo y constante, ideal para instalaciones en sistemas de distribución. Para optimizar el rendimiento y la durabilidad de nuestras bombas neumáticas, recomendamos el uso de aire filtrado y lubricado.

BOMBA NEUMÁTICA INDUSTRIAL PARA ACEITE Y FLUIDOS SIMILARES Mod. 1520 BRIDAS

RATIO = 20:1 CAUDAL = 40 l/min



Art. 021-1520-000

Bomba neumática industrial para aceite y fluidos similares Mod. 1520

R=20:1 doble efecto Caudal 40 l/min

Para la aplicación de pared o ubicaciones fijas

Juntas de poliuretano

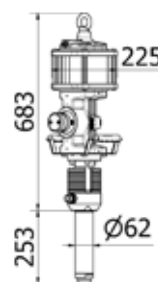

021-1520-000 27,900 0,110 1

Datos técnicos 021-1520-000

Ratio		20:1
Presión de trabajo	bar	8
Consumo aire a 8 bar	m ³ /min	3,5
Conexión de entrada de aire	BSP	F 1/2" G
Conexión de la salida de fluido	BSP	M 3/4" G
Caudal fluido con 8 bar	l/min	40
Ruido	dB	80
Diámetro inmersión	mm	62
Longitud inmersión	mm	Modular F1"

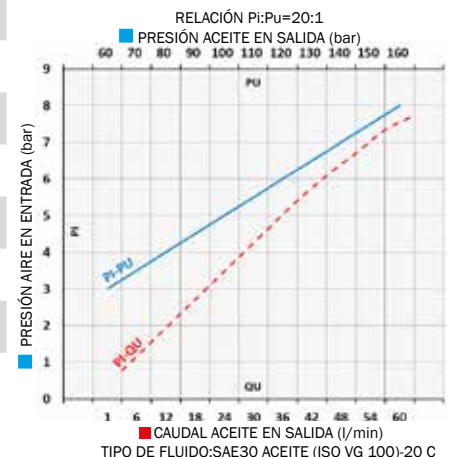

Adecuadas para transferir de aceites con viscosidad media - alta y fluidos similares a distancias medias-largas. Ideal para la transferencia de grasa a media y alta viscosidad. El caudal efectivo varía en función de las particulares aplicaciones y combinaciones. La presión de trabajo de las bombas puede variar entre un mínimo de 3 bar hasta un máximo de 8 bar. El doble efecto asegura la entrega de flujo continuo y constante, ideal para instalaciones en sistemas de distribución. Para optimizar el rendimiento y la durabilidad de nuestras bombas neumáticas, recomendamos el uso de aire filtrado y lubricado.



BOMBAS NEUMÁTICAS INDUSTRIALES DISJUNTA PARA ACEITE Y FLUIDOS INDUSTRIALES



Art. 021-0905-DT0

Bomba neumática industrial para aceite y productos químicos
Mod. 905D disjunta

R=5:1 doble efecto Caudal 50 l/min

Para la aplicación de pared o ubicaciones fijas

Juntas de teflón

Art. 021-0908-DT0

Bomba neumática industrial para aceite y productos químicos
Mod. 908D disjunta

R=8:1 doble efecto Caudal 40 l/min

Para la aplicación de pared o ubicaciones fijas

Juntas de teflón

Art. 021-0910-DT0

Bomba neumática industrial para aceite y productos químicos
Mod. 910D disjunta

R=10:1 doble efecto Caudal 35 l/min

Para la aplicación de pared o ubicaciones fijas

Juntas de teflón



021-0905-DT0	24,100	0,110	1
021-0908-DT0	23,000	0,110	1
021-0910-DT0	23,700	0,110	1

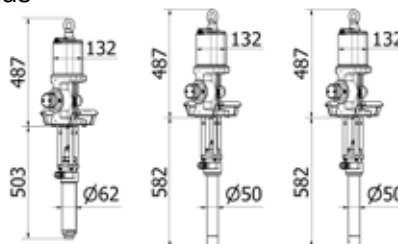

Datos técnicos		021-0905-DT0	021-0908-DT0	021-0910-DT0
Ratio		5:1	8:1	10:1
Presión de trabajo	bar	8	8	8
Consumo aire a 8 bar	m ³ /min	1,75	1,75	1,75
Conexión de entrada de aire	BSP	F 1/2" G	F 1/2" G	F 1/2" G
Conexión de la salida de fluido	BSP	M 3/4" G	M 3/4" G	M 3/4" G
Caudal fluido con 8 bar	l/min	50	40	35
Ruido	dB	80	80	80
Diámetro inmersión	mm	62	50	50
Longitud inmersión	mm	Modular F1"	Modular F1"	Modular F1"

El motor neumático del cuerpo y el grupo de inmersión se separan de manera que el fluido no entre en contacto directo con la carcasa del motor. Adecuadas para transferir aceites y fluidos industriales a medianas y largas distancias, garantizan un alto rendimiento tanto como caudal (l/min) cuánto como presión de uso.

El caudal efectivo varía en función de las aplicaciones particulares y combinaciones. La presión de trabajo de las bombas puede variar entre un mínimo de 3 y bar hasta un máximo de 8 bar. El doble efecto asegura la entrega de flujo continuo y constante, ideal para instalaciones en sistemas de distribución. Para optimizar el rendimiento y la durabilidad de las bombas neumáticas se recomienda el uso de aire filtrado y lubricado.

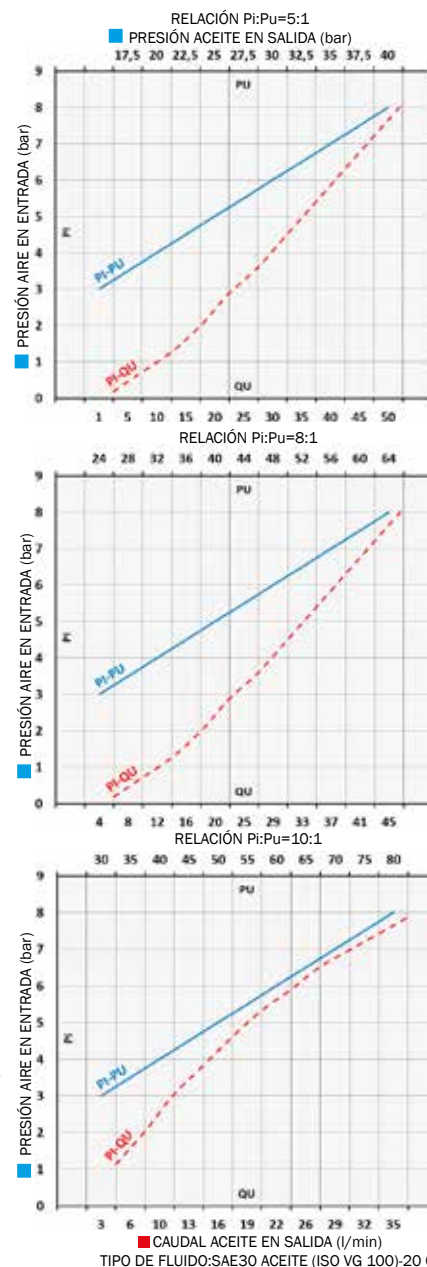



Art. 021-1210-DT0

Bomba neumática industrial para aceite y productos químicos

Mod. 1210D disjunta

R=10:1 doble efecto Caudal 45 l/min

Para la aplicación de pared o ubicaciones fijas

Juntas de teflón

Art. 021-1214-DT0

Bomba neumática industrial para aceite y productos químicos

Mod. 1214D disjunta

R=14:1 doble efecto Caudal 30 l/min

Para la aplicación de pared o ubicaciones fijas

Juntas de teflón

Art. 021-1218-DT0

Bomba neumática industrial para aceite y productos químicos

Mod. 1218D disjunta

R=18:1 doble efecto Caudal 25 l/min

Para la aplicación de pared o ubicaciones fijas

Juntas de teflón

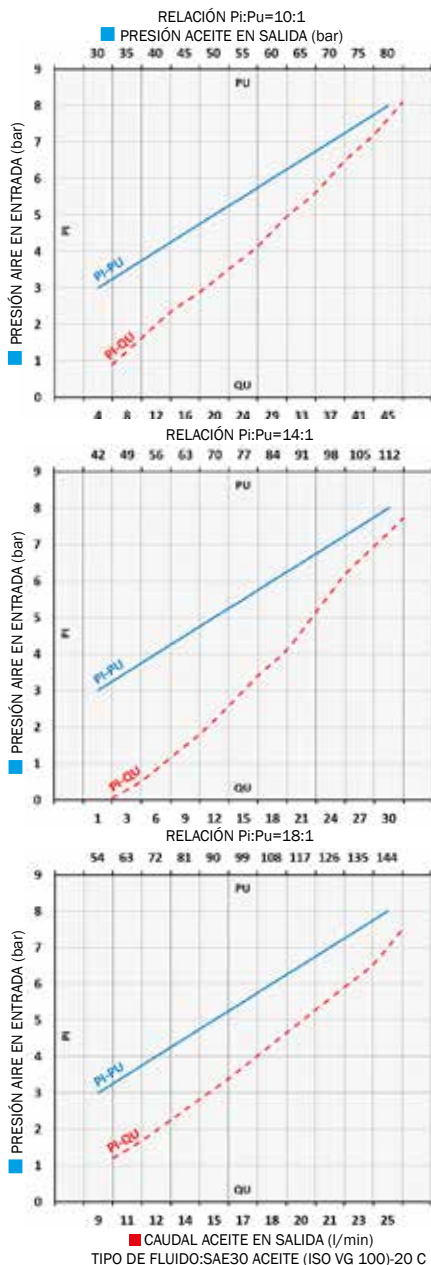

021-1210-DT0	25,100	0,110	1
021-1214-DT0	24,000	0,110	1
021-1218-DT0	24,700	0,110	1

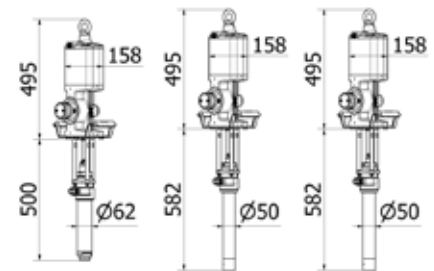

Datos técnicos	021-1210-DT0	021-1214-DT0	021-1218-DT0
Ratio	10:1	14:1	18:1
Presión de trabajo	bar	8	8
Consumo aire a 8 bar	m³/min	2,90	2,90
Conexión de entrada de aire	BSP	F 1/2" G	F 1/2" G
Conexión de la salida de fluido	BSP	M 3/4" G	M 3/4" G
Caudal fluido con 8 bar	l/min	45	30
Ruido	dB	80	80
Diámetro inmersión	mm	62	50
Longitud inmersión	mm	Modular F1"	Modular F1"

El motor neumático del cuerpo y el grupo de inmersión se separan de manera que el fluido no entre en contacto directo con la carcasa del motor. Adecuadas para transferir aceites y fluidos industriales a medianas y largas distancias, garantizan un alto rendimiento tanto como caudal (l/min) cuánto como presión de uso. El caudal efectivo varía en función de las aplicaciones particulares y combinaciones. La presión de trabajo de las bombas puede variar entre un mínimo de 3 y bar hasta un máximo de 8 bar. El doble efecto asegura la entrega de flujo continuo y constante, ideal para instalaciones en sistemas de distribución. Para optimizar el rendimiento y la durabilidad de las bombas neumáticas se recomienda el uso de aire filtrado y lubricado.

BOMBAS NEUMÁTICAS INDUSTRIALES GRAN CAUDAL PARA ACEITE Y FLUIDOS SIMILARES Mod.902D DISJUNTA

RATIO = 2:1 CAUDAL = 95 l/min



Art. 021-0902-DPO

Bomba neumática industrial GRAN CAUDAL para aceite y fluidos similares

Mod. 902D disjunta

R=2:1 doble efecto Caudal 95 l/min

Para la aplicación de pared o ubicaciones fijas

Juntas de poliuretano

Art. 021-0902-DVO

Bomba neumática industrial GRAN CAUDAL para fluidos industriales y químicos

Mod. 902D disjunta

R=2:1 doble efecto Caudal 95 l/min

Para la aplicación de pared o ubicaciones fijas

Juntas de vitón

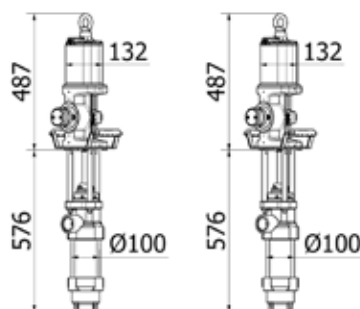

021-0902-DPO	38,200	0,110	1
021-0902-DVO	38,200	0,110	1

Datos técnicos		021-0902-DPO	021-0902-DVO
Ratio		2:1	2:1
Presión de trabajo	bar	8	8
Consumo aire a 8 bar	m³/min	1,75	1,75
Conexión de entrada de aire	BSP	F 1/2" G	F 1/2" G
Conexión de la salida de fluido	BSP	F 1.1/2" G	F 1.1/2" G
Caudal fluido con 8 bar	l/min	95	95
Ruido	dB	80	80
Diámetro inmersión	mm	100	100
Longitud inmersión	mm	Modular F2"	Modular F2"

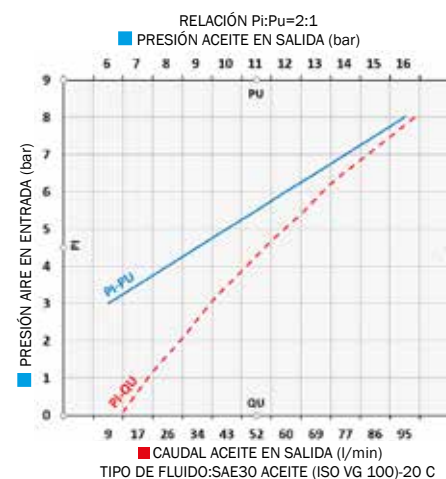

El motor neumático del cuerpo y el grupo de inmersión se separan de manera que el fluido no entre en contacto directo con la carcasa del motor. Adecuadas para transferir aceites y fluidos industriales a medianas y largas distancias, garantizan un alto rendimiento tanto como caudal (l/min) cuánto como presión de uso.

El caudal efectivo varía en función de las aplicaciones particulares y combinaciones. La presión de trabajo de las bombas puede variar entre un mínimo de 3 y bar hasta un máximo de 8 bar. El doble efecto asegura la entrega de flujo continuo y constante, ideal para instalaciones en sistemas de distribución. Para optimizar el rendimiento y la durabilidad de las bombas neumáticas se recomienda el uso de aire filtrado y lubricado.



Art. 021-1203-DPO

Bomba neumática industrial GRAN CAUDAL para aceite y fluidos similares

Mod. 1203D disjunta

R=3:1 doble efecto Caudal 100 l/min

Para la aplicación de pared o ubicaciones fijas

Juntas de poliuretano

Art. 021-1203-DVO

Bomba neumática industrial GRAN CAUDAL para fluidos industriales y químicos

Mod. 1203D disjunta

R=3:1 doble efecto Caudal 100 l/min

Para la aplicación de pared o ubicaciones fijas

Juntas de vitón



021-1203-DPO	39,200	0,110	1
021-1203-DVO	39,200	0,110	1

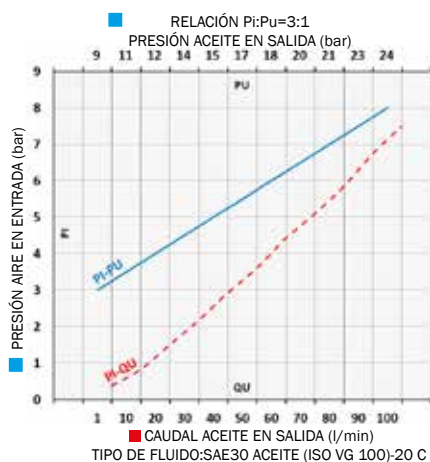
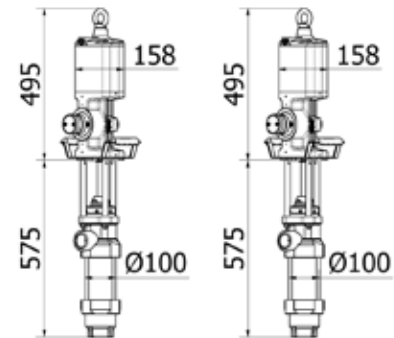

Datos técnicos	021-1203-DPO	021-1203-DVO
Ratio	3:1	3:1
Presión de trabajo	bar	8
Consumo aire a 8 bar	m³/min	2,90
Conexión de entrada de aire	BSP	F 1/2" G
Conexión de la salida de fluido	BSP	F 1.1/2" G
Caudal fluido con 8 bar	l/min	100
Ruido	dB	80
Diámetro inmersión	mm	100
Longitud inmersión	mm	Modular F2"

El motor neumático del cuerpo y el grupo de inmersión se separan de manera que el fluido no entre en contacto directo con la carcasa del motor. Adecuadas para transferir aceites y fluidos industriales a medianas y largas distancias, garantizan un alto rendimiento tanto como caudal (l/min) cuánto como presión de uso.

El caudal efectivo varía en función de las aplicaciones particulares y combinaciones. La presión de trabajo de las bombas puede variar entre un mínimo de 3 y bar hasta un máximo de 8 bar. El doble efecto asegura la entrega de flujo continuo y constante, ideal para instalaciones en sistemas de distribución. Para optimizar el rendimiento y la durabilidad de las bombas neumáticas se recomienda el uso de aire filtrado y lubricado.

BOMBAS NEUMÁTICAS INDUSTRIALES GRAN CAUDAL PARA ACEITE Y FLUIDOS SIMILARES Mod.1506D DISJUNTA

RATIO = 6:1 CAUDAL = 80 l/min



Art. 021-1506-DPO

Bomba neumática industrial GRAN CAUDAL para aceite y fluidos similares

Mod. 1506D disjunta

R=6:1 doble efecto Caudal 80 l/min

Para la aplicación de pared o ubicaciones fijas

Juntas de poliuretano

Art. 021-1506-DV0

Bomba neumática industrial GRAN CAUDAL para fluidos industriales y químicos

Mod. 1506D disjunta

R=6:1 doble efecto Caudal 80 l/min

Para la aplicación de pared o ubicaciones fijas

Juntas de vitón

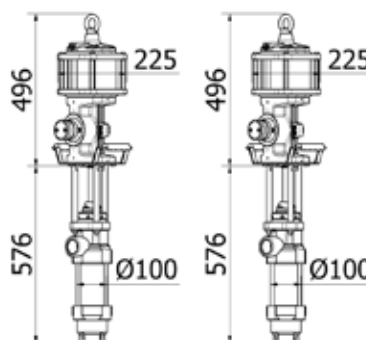

021-1506-DPO	41,800	0,110	1
021-1506-DV0	41,800	0,110	1

Datos técnicos		021-1506-DPO	021-1506-DV0
Ratio		6:1	6:1
Presión de trabajo	bar	8	8
Consumo aire a 8 bar	m³/min	3,50	3,50
Conexión de entrada de aire	BSP	F 1/2" G	F 1/2" G
Conexión de la salida de fluido	BSP	F 1.1/2" G	F 1.1/2" G
Caudal fluido con 8 bar	l/min	80	80
Ruido	dB	80	80
Diámetro inmersión	mm	100	100
Longitud inmersión	mm	Modular F2"	Modular F2"

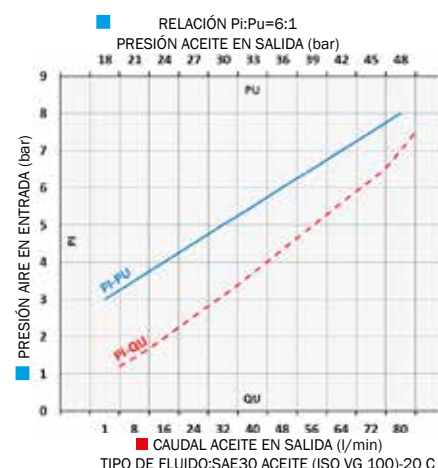

El motor neumático del cuerpo y el grupo de inmersión se separan de manera que el fluido no entre en contacto directo con la carcasa del motor. Adecuadas para transferir aceites y fluidos industriales a medianas y largas distancias, garantizan un alto rendimiento tanto como caudal (l/min) cuánto como presión de uso.

El caudal efectivo varía en función de las aplicaciones particulares y combinaciones. La presión de trabajo de las bombas puede variar entre un mínimo de 3 y bar hasta un máximo de 8 bar. El doble efecto asegura la entrega de flujo continuo y constante, ideal para instalaciones en sistemas de distribución. Para optimizar el rendimiento y la durabilidad de las bombas neumáticas se recomienda el uso de aire filtrado y lubricado.



Art. 012-1200-030

Presna-elevadora para bidones de 180-220 kg

Equipada con plato seguidor para bombas con Ø de inmersión de 30 mm

Art. 012-1200-042

Presna-elevadora para bidones de 180-220 kg

Equipada con plato seguidor para bombas con Ø de inmersión de 42 mm

Art. 012-1200-050

Presna-elevadora para bidones de 180-220 kg

Equipada con plato seguidor para bombas con Ø de inmersión de 50 mm

Art. 012-1200-200

Presna-elevadora para bidones de 180-220 kg

Equipada con plato seguidor para bombas con conexión F 2" G

012-1200-045



Artículo	Peso (Kg)	Volumen (m³)	Cantidad
012-1200-030	228,000	1,920	1
012-1200-042	228,000	1,920	1
012-1200-050	228,000	1,920	1
012-1200-200	228,000	1,920	1

Altura máxima	Altura mínimo	Presión máxima	Fuerza de empuje	Para bidones de	Viscosidad
2802 mm	1802 mm	8 bar	4 bar - 450 kg 6 bar - 650 kg 8 bar - 870 kg	180 - 220 kg	200 - 500 ASTM (25 °C)

Presna - elevadora de bombas industriales con dos columnas para lubricantes industriales y materiales viscosos con accionamiento neumático.

Por medio de una válvula de mando a 3 vías permite subir y bajar la bomba y el plato seguidor haciendo más fácil sustituir el bidón de 180-220kg (400 libras). Es particularmente adecuada para el uso de lubricantes y materiales de alta viscosidad (de 200 ASTM 500 ASTM). La membrana se presiona hacia abajo gracias a la presión creada por los cilindros neumáticos, evitando así cavidades de aire. Permite también recoger todo el producto que de otro modo permanecería en las paredes y en el fondo del bidón, facilitando la aspiración así del fluido.

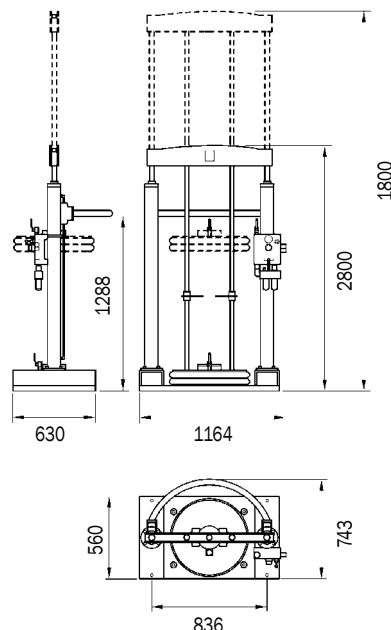
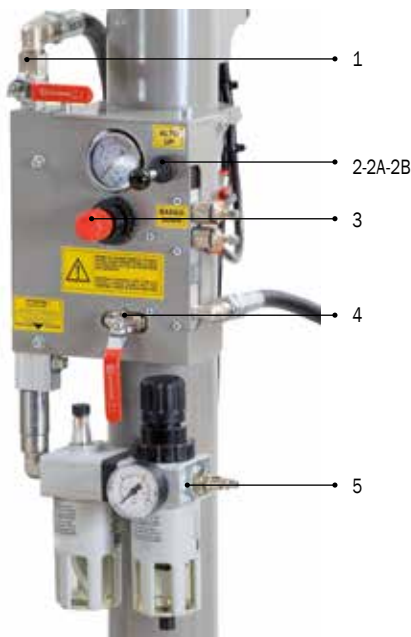

- | | | | |
|----|--|---|--|
| 1 | Grifo de alimentación aire bomba | 3 | Regulador de presión con manómetro para alimentación del aire del elevador |
| 2 | Posición de reposo | 4 | Grifo de alimentación del aire del levantamiento de la membrana |
| 2A | Posición alta elevación bomba y membrana | 5 | Entrada de alimentación del aire general en el filtro regulador y lubricador |
| 2B | Posición baja activación prensa-fluido | | |

Art. 022-1403-000

Kit Prensa-elevadora de lubricantes para bidones de 180-220 kg
Caudal 100 l/min

Equipada con:

Art.012-1200-200 Prensa-elevadora con 2 columnas + plato seguidor

Art.021-1203-DP0 Bomba neumática industrial disjunta **R=3:1**

Art.902-0323-010 Manguera caucho R6 3/8" longitud 1 m F-F 3/8"

Art.902-0424-010 Manguera caucho R6 1/2" longitud 1 m F-F 1/2"



022-1403-000

Art. 022-1408-000

Kit Prensa-elevadora de lubricantes para bidones de 180-220 kg
Caudal 40 l/min

Equipada con:

Art.012-1200-050 Prensa-elevadora con 2 columnas + plato seguidor

Art.021-0908-094 Bomba neumática industrial **R=8:1**

Art.902-0323-010 Manguera caucho R6 3/8" longitud 1 m F-F 3/8"

Art.902-0424-010 Manguera caucho R6 1/2" longitud 1 m F-F 1/2"

Art. 022-1410-000

Kit Prensa-elevadora de lubricantes para bidones de 180-220 kg
Caudal 35 l/min

Equipada con:

Art.012-1200-050 Prensa-elevadora con 2 columnas + plato seguidor

Art.021-0910-094 Bomba neumática industrial **R=10:1**

Art.902-0323-010 Manguera caucho R6 3/8" longitud 1 m F-F 3/8"

Art.902-0424-010 Manguera caucho R6 1/2" longitud 1 m F-F 1/2"

Art. 022-1414-000

Kit Prensa-elevadora de lubricantes para bidones de 180-220 kg
Caudal 30 l/min

Equipada con:

Art.012-1200-050 Prensa-elevadora con 2 columnas + plato seguidor

Art.021-1214-094 Bomba neumática industrial **R=14:1**

Art.902-0323-010 Manguera caucho R6 3/8" longitud 1 m F-F 3/8"

Art.902-0424-010 Manguera caucho R6 1/2" longitud 1 m F-F 1/2"



022-1414-000

Art. 022-1418-000

Kit Prensa-elevadora de lubricantes para bidones de 180-220 kg
Caudal 25 l/min

Equipada con:

Art.012-1200-050 Prensa-elevadora con 2 columnas + plato seguidor

Art.021-1218-094 Bomba neumática industrial **R=18:1**

Art.902-0323-010 Manguera caucho R6 3/8" longitud 1 m F-F 3/8"

Art.902-0424-010 Manguera caucho R6 1/2" longitud 1 m F-F 1/2"



022-1403-000	263,900	1,920	2
022-1408-000	250,000	1,920	2
022-1410-000	252,300	1,920	2
022-1414-000	251,100	1,920	2
022-1418-000	253,400	1,920	2



022-3100-000

Art. 022-3100-000

Kit aceite con bomba industrial para bidones de 180-220 l

Equipado con:

Art.021-0908-094 Bomba industrial para aceite **R=8:1 40 l/min**

Art.025-1264-000 Adaptador de fijación Ø 50 mm

Art.906-0505-030 Manguera 1SC M-F 3/4" longitud 3,0 m

Art.024-1245-G00 Pistola **digital** gran caudal distribución aceite



022-3100-000 31,000 0,137 2

Ø 550-600 mm

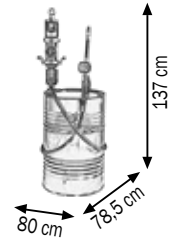

022-3110-000

Art. 022-3110-000

Kit aceite móvil con bomba industrial para bidones de 180-220 l

Equipado con:

Art.021-0908-094 Bomba industrial para aceite **R=8:1 40 l/min**

Art.025-1264-000 Adaptador de fijación Ø 50 mm

Art.030-1405-000 Carro con 4 ruedas

Art.906-0505-030 Manguera 1SC M-F 3/4" longitud 3,0 m

Art.024-1245-G00 Pistola **digital** gran caudal distribución aceite



022-3110-000 77,000 0,280 2

Ø 550-600 mm

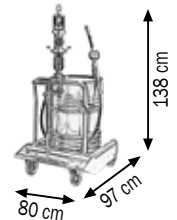

022-3125-000

Art. 022-3125-000

Kit aceite con bomba industrial de pared para bidones de 180-220 l

Equipado con:

Art.021-0908-000 Bomba industrial para aceite **R=8:1 40 l/min**

Art.025-1265-010 Soporte de pared con espaciadores de caucho antivibraciones

Art.025-1280-094 Tubo de aspiración Ø 50 longitud 940 mm

Art.025-1264-000 Adaptador de fijación Ø 50 mm

Art.906-0738-020 Manguera 1SC 1.1/4" F 1.1/2" - F 90° 1.1/2" lungh. 2,0 m

Art.F96-0100-806 Adaptador de conexión M 1.1/2" - M 1"



022-3125-000 39,730 0,176 3

Ø 550-600 mm

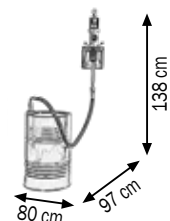

Art. 022-3130-000

Kit aceite con bomba industrial de pared para contenedores IBC de 1000 l

Equipado con:

- Art.021-0905-000 Bomba industrial para aceite **R=5:1 50 l/min**
- Art.025-1265-010 Soporte de pared con espaciadores de caucho antivibraciones
- Art.025-1280-125 Tubo de aspiración Ø 50 longitud 1250 mm
- Art.025-1264-000 Adaptador de fijación Ø 50 mm
- Art.906-0738-020 Manguera 1SC 1.1/4" F 1.1/2"- F 90° 1.1/2" lungh. 2,0 m
- Art.F96-0100-806 Adaptador de conexión M 1.1/2"- M 1"
- Art.025-1267-000 Soporte fijación para contenedor IBC



022-3130-000

el kit de aceite no incluye el contenedor IBC

			
022-3130-000	52,430	0,280	4

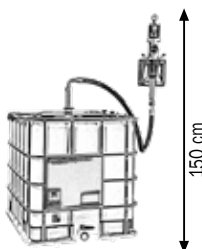

Art. 022-3135-000

Kit aceite con bomba industrial de pared para contenedores IBC de 1000 l





Equipado con:

- Art.021-0905-000 Bomba industrial para aceite **R=5:1 50 l/min**
- Art.025-1265-010 Soporte de pared con espaciadores de caucho antivibraciones
- Art.025-1280-125 Tubo de aspiración Ø 50 longitud 1250 mm
- Art.025-1264-000 Adaptador de fijación Ø 50 mm
- Art.906-0738-020 Manguera 1SC 1.1/4" F 1.1/2"- F 90° 1.1/2" long. 2,0 m
- Art.F96-0100-806 Adaptador de conexión M 1.1/2"- M 1"
- Art.025-1267-000 Soporte fijación para contenedor IBC
- Art.906-0525-015 Manguera 1SC 3/4" F 3/4" - F 90° 3/4" longitud 1,5 m
- Art.071-1406-515 Enrollador orientable 1SC 3/4" longitud 15,0 m
- Art.024-1245-G00 Pistola **digital** gran caudal distribución aceite
- Art.024-1785-000 Soporte antigoteo



022-3135-000

el kit de aceite no incluye el contenedor IBC

			
022-3135-000	94,000	0,450	6

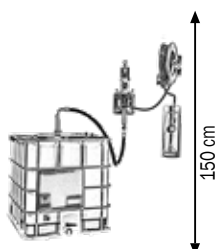

Es una solución modular que permite el suministro del aceite con conexión al sistema centralizado, al enrollador o directamente a la manguera de suministro.



022-3500-000

Art. 022-3500-000

Kit aceite con bomba eléctrica 12V para bidones de 180-220 l

Equipado con:

- Art.091-5480-010 Bomba eléctrica de aceite **12V** 10 l/min
- Art.025-1270-094 Kit tubo de inmersión para bidones de 180-220 l
- Art.906-0404-030 Manguera 1SC 1/2" M-F longitud 3,0 m
- Art.F96-0100-504 Adaptador de conexión M 3/4" BSP x M 1/2" BSP
- Art.R18-0855-255 Soporte manguera M3/4" Ø 25 mm
- Art.024-1231-C00 Pistola distribución aceite



022-3500-000 14,500 0,050 2



Ø 550-600 mm



Art. 022-3502-000

Kit aceite con bomba eléctrica 24V para bidones de 180-220 l

Equipado como Art.022-3500-000 pero con:

- Art.091-5482-010 Bomba eléctrica de aceite **24V** 10 l/min



022-3502-000 14,500 0,050 2



Ø 550-600 mm



Art. 022-3510-000

Kit aceite con bomba eléctrica 12V para bidones de 180-220 l

Equipado con:

- Art.091-5480-010 Bomba eléctrica de aceite **12V** 10 l/min
- Art.025-1270-094 Kit tubo de inmersión para bidones de 180-220 l
- Art.906-0404-030 Manguera 1SC 1/2" M-F longitud 3,0 m
- Art.F96-0100-504 Adaptador de conexión M 3/4" BSP x M 1/2" BSP
- Art.R18-0855-255 Soporte manguera M3/4" Ø 25 mm
- Art.024-1233-C00 Pistola **digital** distribución aceite



022-3510-000 15,100 0,050 2



Ø 550-600 mm



Art. 022-3512-000

Kit aceite con bomba eléctrica 24V para bidones de 180-220 l

Equipado como Art.022-3510-000 pero con:

- Art.091-5482-010 Bomba eléctrica de aceite **24V** 10 l/min



022-3512-000 15,100 0,050 2



Ø 550-600 mm



022-3510-000

Artículo	Caudal	Tensión	Potencia	Corriente	L.Cable	Entrada Salida	Ciclo de trabajo
Datos Técnicos	l/min	AC V.Hz DC Volt	W	A	m	BSPG	min
022-3500-000	10	12	300	35	2	F3/4"-F3/4"	S2 30 min
022-3502-000	10	24	300	18	2	F3/4"-F3/4"	S2 30 min
022-3510-000	10	12	300	35	2	F3/4"-F3/4"	S2 30 min
022-3512-000	10	24	300	18	2	F3/4"-F3/4"	S2 30 min

Art. 022-3525-000

Kit aceite móvil con bomba eléctrica 230V para bidones de 180-220 l

Equipado con:

Art.091-5500-025 Bomba eléctrica de aceite 230V 25 l/min

Art.030-1398-000 Carro con 3 ruedas

Art.025-1270-094 Kit tubo de inmersión para bidones de 180-220 l

Art.906-0404-030 Manguera 1SC 1/2" M-F longitud 3,0 m

Art.F96-0100-604 Adaptador de conexión M 1" BSP x M 1/2" BSP

Art.R18-0855-256 Soporte manguera M1" Ø 25 mm

Art.R18-1251-006 N.2 empalmes de acero inoxidable 90° F-F 1"

Art.024-1233-C00 Pistola digital distribución aceite

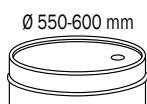

022-3525-000 45,000 0,225 3



022-3525-000

Art. 022-3550-000

Kit aceite móvil con bomba eléctrica 230V para bidones de 180-220 l

Equipado con:

Art.091-5500-050 Bomba eléctrica de aceite 230V 50 l/min

Art.030-1398-000 Carro con 3 ruedas

Art.092-5130-000 Contalitri digitale MGE-110

Art.F96-0100-606 Adaptador de conexión M 1" BSP x M 1" BSP

Art.R18-1251-006 N.2 empalmes de acero inoxidable 90° F-F 1"

Art.025-1270-094 Kit tubo de inmersión para bidones de 180-220 l

Art.908-0516-040 Manguera 10 bar 19x27 M-M 1" longitud 4,0 m

Art.R18-0855-256 Soporte manguera M1" Ø 25 mm

Art.093-5202-000 Pistola manual de aluminio MC100

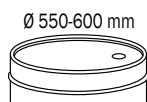

022-3550-000 47,300 0,225 3



022-3550-000

Art. 022-3560-000

Kit aceite con bomba eléctrica 230V para bidones de 180-220 l

contenedores IBC de de 1000 l Equipado con:

Art.091-5500-025 Bomba eléctrica de aceite 230V 25 l/min

Art.091-6000-000 Placa de soporte para bomba con mango

Art.025-1270-125 Kit tubo de inmersión para contenedores IBC de 1000 l

Art.906-0404-030 Manguera 1SC 1/2" M-F longitud 3,0 m

Art.F96-0100-604 Adaptador de conexión M 1" BSP x M 1/2" BSP

Art.R18-0855-256 Soporte manguera M1" Ø 25 mm

Art.024-1233-C00 Pistola digital distribución aceite

Art. 022-3565-000

Kit aceite con bomba eléctrica 230V para bidones de 180-220 l

contenedores IBC de 1000 l Equipado como Art.022-3560-000

pero con: Art.024-1231-C00 Pistola erogación aceite

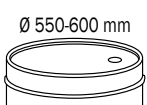

022-3560-000 30,000 0,070 3

022-3565-000 29,300 0,070 3



022-3560-000

el kit de aceite no incluye el contenedor IBC

Artículo	Caudal	Tensión	Potencia	Corriente	L.Cable	Entrada Salida	Ciclo de trabajo
Datos Técnicos	l/min	AC V.Hz	W	A	m	BSPG	min
091-5500-025	25	230/250	828	4,6	2	F 1"-F 1"	continuo
091-5500-050	50	230/50	1081	7	2	F 1"-F 1"	continuo



Art. 090-8070-000

Art. 090-8070-000

Depósito doble pared Multitank 700 I

Depósito de HDPE con chapa de acero galvanizado integrada, base palet y con doble pared, incluye indicador de nivel, detector visual de fugas y asas de transporte integradas.

Depósito adecuado para el almacenamiento de aceites, gasoil y bio-gasoil, para uso profesional y privado.

Aprobadas para la instalación en interiores.



090-8070-000 65,000 1,030 1

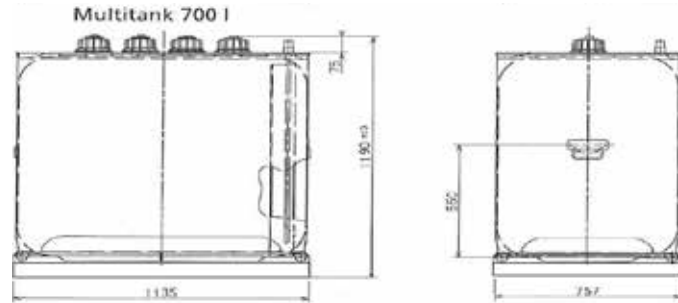

Art. 090-8100-000

Art. 090-8100-000

Depósito doble pared Multitank 1000 I

Depósito de HDPE con chapa de acero galvanizado integrada, base palet y con doble pared, incluye indicador de nivel, detector visual de fugas y asas de transporte integradas.

Depósito adecuado para el almacenamiento de aceites, gasoil y bio-gasoil, para uso profesional y privado.

Aprobadas para la instalación en interiores.



090-8100-000 80,000 1,370 1

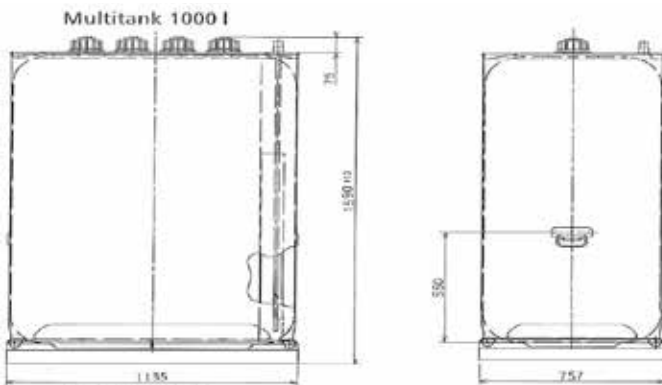

090-8200-030

Art. 090-8200-030

Soporte para aplicación de bomba y enrollador.

En acero pintado con adaptador F 2" G

Enrollador, bomba, pistola y accesorios no incluidos



090-8200-030 12,500 0,044 1

Artículo	Descripción	Capacidad	Anchura	Profundidad	Altura	Peso	Embalaje
		l	mm	mm	mm	kg	mm
090-8070-000	Multitank	700	1135	757	1190	65	113x757x1190
090-8100-000	Multitank	1000	1135	757	1590	80	113x757x1590
090-8200-030	Sop.de acero	-	727	370	114	12,5	745X390X150

Art. 090-9100-000

Depósito de polietileno doble pared Tank in Tank 1000 l

Depósito de polietileno rígido para aceite, gasoil, bio-gasoil y AdBlue® para uso profesional y privado, cubeto de retención integrado, protección UV, barrera contra olores SMP y banda metálica de seguridad.



090-9100-000 59,000 1,580 1



1000 l



1500 l

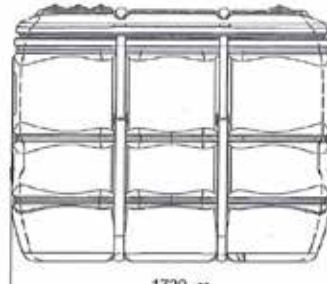

Art. 090-9100-000

Art. 090-9150-000

Depósito de polietileno doble pared Tank in Tank 1500 l

Depósito de polietileno rígido para aceite, gasoil, bio-gasoil y AdBlue® para uso profesional y privado, cubeto de retención integrado, protección UV, barrera contra olores SMP y banda metálica de seguridad.



090-9150-000 90,000 2,280 1

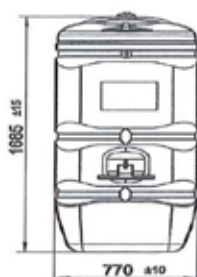
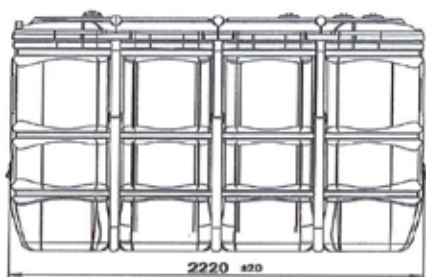

2000 l



Art. 090-9150-000

Art. 090-9200-000

Depósito de polietileno doble pared Tank in Tank 2000 l

Depósito de polietileno rígido para aceite, gasoil, bio-gasoil y AdBlue® para uso profesional y privado, cubeto de retención integrado, protección UV, barrera contra olores SMP y banda metálica de seguridad.



090-9200-000 145,00 2,860 1



Art. 090-9200-000

Artículo	Descripción	Capacidad	Anchura	Profundidad	Altura	Peso	Embalaje
		l	mm	mm	mm	kg	mm
090-9100-000	Tank in Tank	1000	1420	660	1685	59	1420x660x1685
090-9150-000	Tank in Tank	1500	1720	770	1700	90	1720x770x1720
090-9200-000	Tank in Tank	2000	2200	770	1685	145	2200x770x1685



023-1805-000

Art. 023-1805-000

Tina de polietileno para 1 bidón 180-220 l

Equipado con:

rejilla removible de polipropileno

Capacidad tina: 225 l

Dimensiones: 925 X 800 X H 420 mm



023-1805-000 20,00 0,311 1

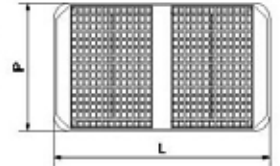
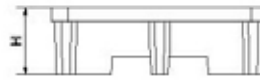

023-1810-000

Art. 023-1810-000

Tina de polietileno para 2 bidones 180-220 l

Equipado con:

rejilla removible de polipropileno

Capacidad tina: 305 l

Dimensiones: 1350 X 800 X H 420 mm



023-1810-000 35,00 0,454 1

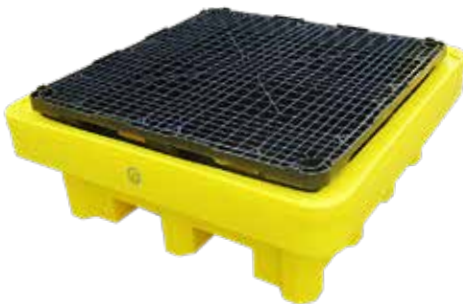
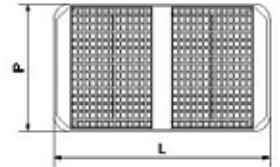

023-1814-000

Art. 023-1814-000

Tina de polietileno para 4 bidones 180-220 l

Equipado con:

rejilla removible de polipropileno

Capacidad tina: 500 l

Dimensiones: 1350 X 1350 X H 490 mm



023-1814-000 52,00 0,735 1

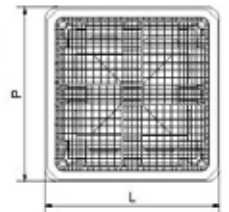
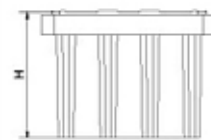

023-1815-000

Art. 023-1815-000

Tina de polietileno para 1 contenedor IBC DA 1000 l

Equipado con:

rejilla removible de polipropileno

Capacidad tina: 1050 l

Dimensiones: 1350 X 1350 X H 970 mm



023-1815-000 90,00 1,77 1

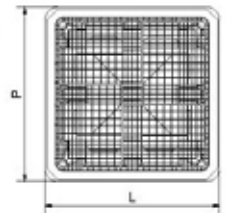
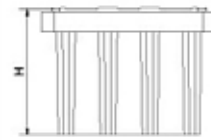

Tinas de recolección y almacenamiento de polietileno de alta densidad para bidones o tanques.

Las tinas tienen un tratamiento para resistir a los rayos U.V. y están equipadas con rejilla removible de polipropileno. Están diseñadas para poderlas limpiar y mover fácilmente cuando están vacías. De acuerdo con las nuevas normativas, el almacenamiento de los bidones lubricantes en ambientes industriales y en los talleres, necesita de un recipiente capaz de recoger cualquier pérdida accidental evitando la dispersión. Es importante poner el depósito en una superficie plana, protegida contra la lluvia.

En presencia de almacenamiento de sustancias distintas, las mismas deberán ser compatibles entre ellas.

Art. 023-1825-000

Soporte horizontal en polietileno para 1 bidón de 50/220 l
 Se puede colocar directamente sobre las tinas de seguridad para colocar un bidón de 220 l en horizontal o, dándole la vuelta, un bidón de 50 l



Art. 023-1825-000

023-1825-000	10,00	0,12	1

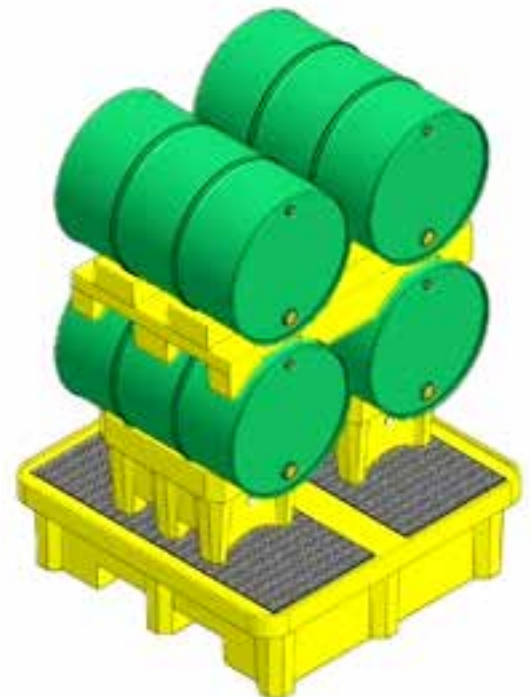
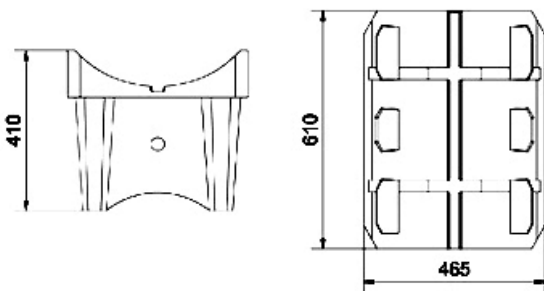

Art. 023-1830-000

Soporte horizontal en polietileno para 2 bidón de 180/220 l
 Se puede colocar directamente sobre las tinas de seguridad para colocar 2 bidones de 220 l horizontalmente utilizable junto con el modelo 50/220 para apilar bidones de 220 l

023-1830-000	30,00	0,24	1

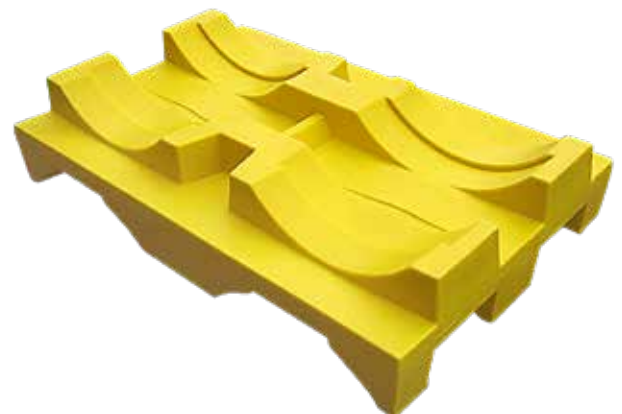
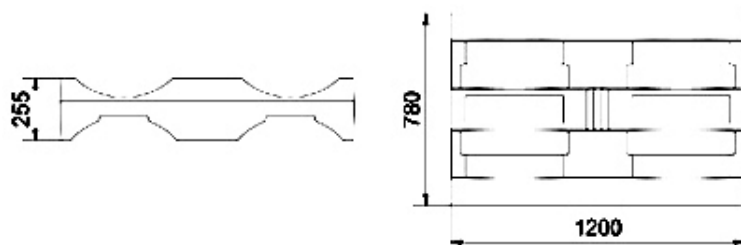

Art. 023-1830-000



023-1905-000

Art. 023-1905-000

Tina de recolección y almacenamiento para 1 bidón de 180-220 l



023-1905-000 49,300 0,270 1



023-1910-000

Art. 023-1910-000

Tina de recolección y almacenamiento para 2 bidones de 180-220 l



023-1910-000 62,600 0,363 1



023-1914-000

Art. 023-1914-000

Tina de recogida y almacenamiento para 4 bidones de 180-220 l



023-1914-000 119,000 0,573 1



023-1915-000

Art. 023-1915-000

Tina de recolección y almacenamiento para 1 cisterna de 1000 l



023-1915-000 182,500 1,422 1

Datos técnicos		023-1905-000	023-1910-000	023-1914-000	023-1915-000
Capacidad de almacenamiento	n°	1 bidón de 180/220 l	2 bidones de 180/220 l	4 bidones de 180/220 l	1 contenedor de 1000 l
Dimensiones	mm	1000x850 H 300	1350x850 H 300	1350x1350 H 300	1650x1350 H 620



023-1920-000

Art. 023-1920-000

Soporte horizontal para 1 bidón de 180-220 l



023-1920-000 14,500 0,145 1



023-1921-000

Art. 023-1921-000

Soporte horizontal para 2 bidones de 180-220 l



023-1921-000 22,000 0,283 1



023-1922-000

Art. 023-1922-000

Soporte horizontal para 3 bidones de 50-60 l



023-1922-000 22,200 0,283 1

Datos técnicos		023-1920-000	023-1921-000	023-1922-000
Capacidad de almacenamiento	n°	1 bidón de 180/220 l	2 bidones de 180/220 l	3 bidones de 50/60 l
Dimensiones	mm	600x600 H 380	1180x600 H 380	1180x600 H 380

Tinas de acero adecuadas para el almacenamiento en seguridad los tambores metálicos de lubricantes fácilmente transportables con carro elevador o transpaleta. La tina de recolección hermética está construida con una resistente lámina reforzada con chasis, las rejillas son galvanizadas. De acuerdo con las nuevas normativas, el almacenamiento de los tambores lubricantes en ambientes industriales y en los talleres, necesita de un recipiente capaz de recoger cualquier pérdida accidental evitando la dispersión. Es importante poner el depósito en una superficie plana, protegida por la lluvia. En presencia de almacenamiento de sustancias distintas, las mismas deberán ser compatibles entre ellas.

Art. 023-1925-000

Tina de recolección con estructura portante para instalaciones con 1 estación para la aplicación de enrollador mod. F-400 F-460 CF-500

Equipada con:

Art.023-1905-S00 Tina de recogida para 1 bidón de 180-220 l

Art.023-1916-000 N.2 Mastiles verticales H. 2,20 m

Art.023-1918-000 N.2 Paneles perforados horizontales 770x240 mm

023-1925-000	82,200	0,304	2

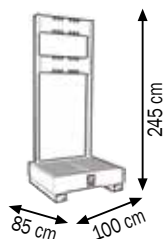
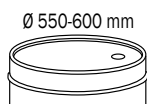

023-1925-000

Art. 023-1930-000

Tina de recolección con estructura portante para instalaciones con 2 estación para la aplicación de enrolladores mod. F-400 F-460 CF-500

Equipada con:

Art.023-1910-S00 Tina de recogida para 2 bidón de 180-220 l

Art.023-1916-000 N.2 Mastiles verticales H. 2,20 m

Art.023-1919-000 N.2 Paneles perforados horizontales 1110x240 mm

023-1930-000	97,700	0,405	2

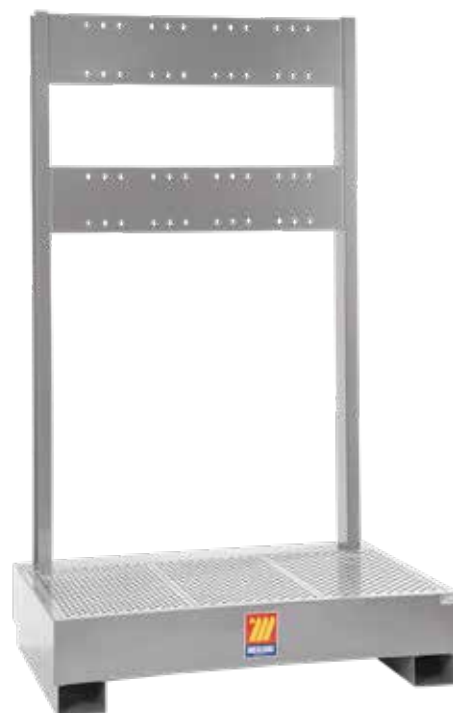
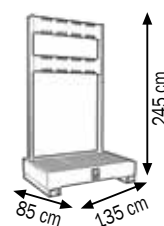
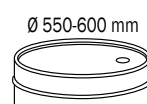

023-1930-000

Tinas de acero adecuadas para el almacenamiento en seguridad los tambores metálicos de lubricantes fácilmente transportables con carro elevador o transpaleta. La tina de recolección hermética está construida con una resistente lámina reforzada con chasis, las rejillas son galvanizadas. De acuerdo con las nuevas normativas, el almacenamiento de los tambores lubricantes en ambientes industriales y en los talleres, necesita de un recipiente capaz de recoger cualquier pérdida accidental evitando la dispersión. Es importante poner el depósito en una superficie plana, protegida por la lluvia. En presencia de almacenamiento de sustancias distintas, las mismas deberán ser compatibles entre ellas. Esta cuba con estructura portante está adecuada para soportar equipos para la distribución de los aceites lubricantes para diferentes empleos.



023-1935-000

Art. 023-1935-000

Instalación completa con 1 estación para bidones de 180-220 l

Equipada con:

Art.023-1925-000 Tina de recogida Kit de estructura

Art.020-1195-000 Bomba neumática para aceite **R=3:1 30 l/min**

Art.070-1206-410 Enrollador con Manguera 1SC 1/2" F-F longitud 10,0 m

Art.906-0424-015 Manguera 1SC 1/2" F-F longitud 1,5 m

Art.024-1233-C00 Pistola **digital** distribución aceite

Art. 023-1937-000

Instalación completa con 1 estación para bidones de 180-220 l

Equipada como Art.023-1935-000 pero con:

Art.020-1205-000 Bomba para aceite **R=5:1 28 l/min**



023-1935-000	109,500	0,387	5
023-1937-000	109,600	0,387	5

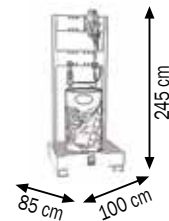
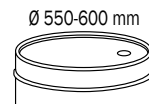

Art. 023-1940-000

Instalación completa con 1 estación para bidones de 180-220 l

Equipada con:

Art.023-1925-000 Tina de recogida Kit de estructura

Art.020-1188-000 Bomba neumática para aceite **R=3:1 30 l/min**

Art.074-4506-410 Enrollador carenado manguera 1SC 1/2" longitud 10,0 m

Art.025-1265-000 Soporte fijación

Art.025-1268-094 Tubo de inmersión Ø 42 mm longitud 940 mm

Art.025-1262-000 Adaptador de fijación bombas Ø 42 mm

Art.910-0600-020 Manguera flexible Ø 25 longitud 2,0 m

Art.B27-1132-035 N.2 Abrazaderas para manguera en inox 32-35

Art.906-0434-008 Manguera 1SC 1/2 " F-F 90° longitud 0,8 m

Art.024-1233-C00 Pistola **digital** distribución aceite

Art. 023-1942-000

Instalación completa con 1 estación para bidones de 180-220 l

Equipada como Art.023-1940-000 pero con:

Art. 020-1198-000 Bomba neumática para aceite **R=5:1 28 l/min**



023-1940-000	123,000	0,414	5
023-1942-000	123,200	0,414	5

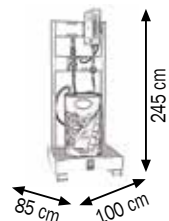
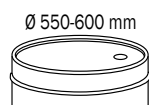

Estaciones fijas completas capaces de proveer una estación de trabajo independiente. Permiten una ubicación óptima dentro de los ambientes industriales y talleres. Aseguran un suministro práctico, limpio y sin dispersiones de aceites lubricantes para diferentes empleos.

Art. 023-1945-000

Instalación completa con 2 estaciones para bidones de 180-220 l

Equipada con:

- Art.023-1930-000 N.1 Tina de recogida Kit de estructura
- Art.020-1195-000 N.2 Bombas neumáticas para aceite **R=3:1 30 l/min**
- Art.070-1206-410 N.2 Enrolladores con manguera 1SC 1/2" longitud 10,0 m
- Art.906-0424-015 N.2 Mangueras 1SC 1/2" F-F longitud 1,5 m
- Art.024-1233-C00 N.2 Pistolas **digitales** distribución aceite

Art. 023-1947-000

Instalación completa con 2 estaciones para bidones de 180-220 l

Equipada como Art.023-1945-000 pero con:

- Art.020-1205-000 N.2 Bombas neumáticas para aceite **R=5:1 28 l/min**

023-1945-000	152,100	0,553	7	
023-1947-000	152,800	0,553	7	

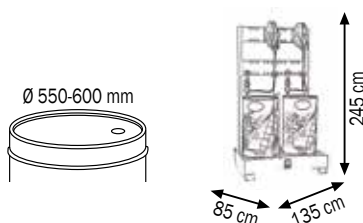

023-1945-000

Art. 023-1950-000

Instalación completa con 2 estaciones para bidones de 180-220 l

Equipada con:

- Art.023-1930-000 N.1 Tina de recogida Kit de estructura
- Art.020-1188-000 N.2 Bombas neumáticas para aceite **R=3:1 30 l/min**
- Art.074-4506-410 N.2 Enrolladores carenados Manguera 1SC 1/2" longitud 10,0 m
- Art.025-1265-000 N.2 Soportes de fijación
- Art.025-1268-094 N.2 Tubo de inmersión Ø 42 mm longitud 940 mm
- Art.025-1262-000 N.2 Adaptadores de fijación bombas Ø 42 mm
- Art.910-0600-020 N.2 Mangueras flex Ø 1" longitud 2,0 m
- Art.B27-1132-035 N.4 Abrazaderas para manguera en inox 32-35
- Art.906-0434-008 N.2 Mangueras 1SC 1/2" F-F 90° longitud 0,8 m
- Art.024-1233-C00 N.2 Pistolas **digitales** distribución aceite

Art. 023-1952-000

Instalación completa con 2 estaciones para bidones de 180-220 l

Equipada como Art.023-1950-000 pero con:

- Art.020-1198-000 N.2 Bombas neumáticas para aceite **R=5:1 28 l/min**

023-1950-000	179,300	0,607	7	
023-1952-000	179,700	0,607	7	

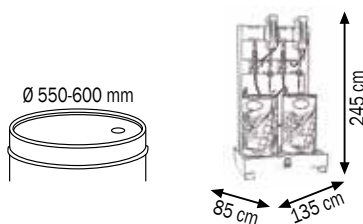

023-1950-000

Estaciones fijas completas capaces de proveer una estación de trabajo independiente. Permiten una ubicación óptima dentro de los ambientes industriales y talleres. Aseguran un suministro práctico, limpio y sin dispersiones de aceites lubricantes para diferentes empleos.



023-1963-004

Los enrolladores no están incluidos con la estructura

Art. 023-1963-004

Estructura soporte para 4 enrolladores Mod. F-400 F-460 CF-500

Equipada con:

Tina con rejilla antigoteo

Plano de apoyo con rejilla

Dimensiones 1113X600 H.2500 mm



023-1963-004 192,000 0,900 2

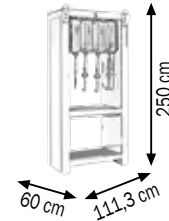

Art. 023-1964-006

Estructura soporte para 6 enrolladores Mod. F-400 F-460 CF-500

Equipada con:

Tina con rejilla antigoteo

Plano de apoyo con rejilla

Dimensiones 1550X600 H.2500 mm



023-1964-006 215,000 1,000 2

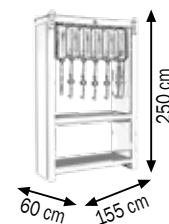

023-1964-006

Estas instalaciones se proveen exclusivamente con el color GRIS RAL 9007

Estaciones fijas completas capaces de proveer una estación de trabajo independiente. Permiten una ubicación óptima dentro de los ambientes industriales y talleres. Aseguran un suministro práctico, limpio y sin dispersiones de aceites lubricantes para diferentes empleos. Conectadas con una central de distribución, son estaciones de trabajo independientes.

Art. 023-1963-C04

Estructura armario soporte para 4 enrolladores Mod. F-400 F-460 CF-500

Equipada con:

Tina con rejilla antigoteo

Plano de apoyo con rejilla

2 Puertas con cerradura

Dimensiones 1113X600 H.2500 mm

			
023-1963-C04	234,000	1,000	3

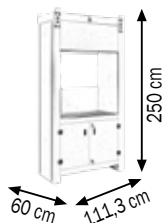

023-1963-C04

Art. 023-1964-C06

Estructura armario soporte para 6 enrolladores Mod. F-400 F-460 CF-500

Equipada con:

Tina con rejilla antigoteo

Plano de apoyo con rejilla

2 Puertas con cerradura

Dimensiones 1550X600 H.2500 mm

			
023-1964-C06	262,000	1,100	3



023-1964-C06

Estas instalaciones se proveen exclusivamente con el color GRIS RAL 9007

Estructuras armario fijas completas capaces de proveer una estación de trabajo independiente. Permiten una ubicación óptima dentro de los ambientes industriales y talleres. Aseguran un suministro práctico, limpio y sin dispersiones de aceites lubricantes para diferentes empleos. Conectadas con una central de distribución, son estaciones de trabajo independientes.



023-1965-004

Art. 023-1965-004

Estructura soporte para 4 enrolladores Mod. F-550 F-555

Equipada con:

Tina con rejilla antigoteo

Plano de apoyo con rejilla

Dimensiones 1650X600 H.2500 mm



023-1965-004 225,00 1,000 2

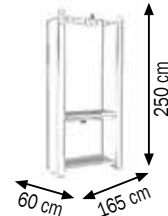

023-1965-006

Art. 023-1965-006

Estructura soporte para 6 enrolladores Mod. F-550 F-555

Equipada con:

Tina con rejilla antigoteo

Plano de apoyo con rejilla

Dimensiones 2310X600 H.2500 mm



023-1965-006 245,00 1,100 2

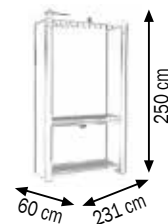

Estas instalaciones se proveen exclusivamente con el color GRIS RAL 9007

Estaciones fijas completas capaces de proveer una estación de trabajo independiente. Permiten una ubicación óptima dentro de los ambientes industriales y talleres. Aseguran un suministro práctico, limpio y sin dispersiones de aceites lubricantes para diferentes empleos. Conectadas con una central de distribución, son estaciones de trabajo independientes.

Art. 023-1966-000

Estructura armario soporte para 4 enrolladores Mod. F-400 F-460 CF-500

Equipada con:

Tina de recolección para 2 bidones de 180-220 L

2 Puerta con cerradura alojamiento bidones

Plano de trabajo 1600X700 mm

Panel para enganche herramientas

Dimensiones 1600X700 H 2500 mm

			
023-1966-000	316,000	1,170	2

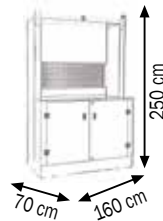

023-1966-000

Art. 023-1967-000

Instalación armario completa para distribución aceite con 2 estaciones para bidones de 180-220 l

Equipada con:

Art.023-1966-000 N.1 Estructura armario

Art.020-1195-000 N.2 Bombas neumáticas para aceite R=3:1 30 l/min

Art.074-4506-410 N.2 Enrolladores carenados 1SC 1/2" 10 m

Art.906-0424-015 N.2 Mangueras 1SC 1/2" F-F longitud 1,5 m

Art.053-1537-000 N.2 Mangueras espiral rilsan 6X8 10 m

Art.024-1233-C00 N.2 Pistolas digitales distribución aceite

Art.014-1048-B00 N.1 Regulador con filtro y lubricador 1/2"

			
023-1967-000	392,000	2,970	7

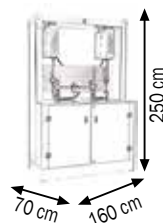

023-1967-000

Estructuras armario de distribución de aceite capaces de proveer una estación de trabajo independiente. Permiten una ubicación ideal dentro de ambientes industriales y talleres. Aseguran un suministro práctico, limpio y sin dispersiones de aceites lubricantes para diferentes empleos. La básica se compone de una tina de recolección y almacenamiento para el alojamiento de 2 bidones de 180 con 220 l de acuerdo con las nuevas normativas. Las estructuras están diseñadas para un máximo de 4 enrolladores y tiene un plan de trabajo para 1600x700 mm.

Art. 023-1968-001

Columna de servicio frontal para 1 enrollador F-400 F-460 CF-500

Está predispuesta con perforaciones universales que permiten la aplicación de bomba enrolladora y soporte antigoteo

Art. 023-1968-002

Columna de servicio frontal para 2 enrolladores F-400 F-460 CF-500

Equipada con:

Art.023-1968-001 Columna de servicio frontal

Art.079-1779-002 Panel de soporte 2 enrolladores

Art.023-1960-002 Pareja de soportes para 2 soportes antigoteo

023-1968-001



023-1968-002



023-1968-001	62,000	0,36	2
023-1968-002	64,300	0,38	2

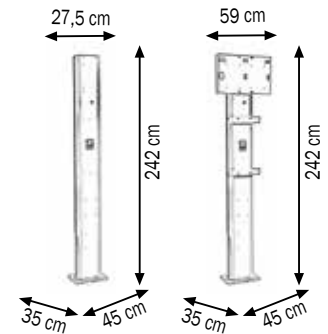

Art. 023-1968-003

Columna de servicio frontal para 3 enrolladores F-400 F-460 CF-500

Equipada con:

Art.023-1968-001 Columna de servicio frontal

Art.079-1779-003 Panel de soporte 3 enrolladores

Art.023-1960-003 Pareja de soportes para 3 soportes antigoteo

Art. 023-1968-004

Columna de servicio frontal para 4 enrolladores F-400 F-460 CF-500

Equipada con:

Art.023-1968-001 Columna de servicio frontal

Art.079-1779-004 Panel de soporte 4 enrolladores

Art.023-1960-004 Pareja de soportes para 4 soportes antigoteo

023-1968-003

023-1968-004



023-1968-003	67,800	0,39	2
023-1968-004	76,500	0,40	2

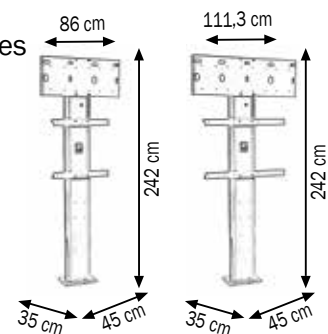

Columnas fijas frontales capaces de proporcionar una estación de trabajo independiente. Permiten una ubicación óptima dentro de los ambientes industriales y garajes. Aseguran un suministro práctico, limpio y sin dilapidaciones de aceites lubricantes para diferentes empleos.

Art. 023-1970-000

Columna de servicio con 3 lados

para la aplicación de enrolladores mod. F-400 F-460 CF-500

Está predispuesta con perforaciones universales que permiten la aplicación de enrolladores, bombas y soportes antigoteo

Art. 023-1972-000

Columna de servicio para distribución aceite con 1 estación

Equipada con:

Art.023-1970-000 Columna de servicio

Art.070-1206-410 Enrollador fijo con manguera 1SC 1/2" longitud 10,0 m

Art.906-0424-006 Manguera 1SC 1/2" F-F longitud 0,6 m

Art.024-1233-C00 Pistola digital distribución aceite

Art.024-1785-000 Soporte antigoteo

023-1970-000	77,000	0,560	1	
023-1972-000	102,350	0,650	3	

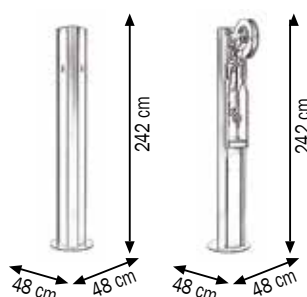

Art. 023-1974-000

Columna de servicio para distribución aceite con 2 estación

Equipada con:

Art.023-1970-000 N.1 Columna de servicio

Art.070-1206-410 N.2 Enrolladores fijos con manguera 1SC 1/2" F-F longitud 10,0 m

Art.906-0424-006 N.2 Mangueras 1SC 1/2" F-F longitud 0,6 m

Art.024-1233-C00 N.2 Pistolas digital distribución aceite

Art.024-1785-000 N.2 Soportes antigoteo

023-1974-000	126,450	0,700	5	

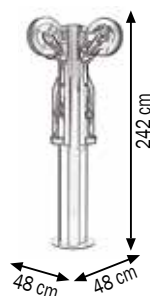

Columnas fijas capaces de proporcionar una estación de trabajo independiente. Permiten una ubicación óptima dentro de los ambientes industriales y talleres. Aseguran un suministro práctico, limpio y sin dilapidaciones de aceites lubricantes para diferentes empleos.



023-1969-008

Art. 023-1969-008

Columna de servicio bilateral para 8 enrolladores F-400 F-460 CF-500

Equipada con:

Columna de soporte central

Mástil de fijación para 8 enrolladores

N.2 Tinajas con rejilla antigoteo

Dimensiones 2500x500xH2600 mm



023-1969-008	295,00	1,03	2
--------------	--------	------	---

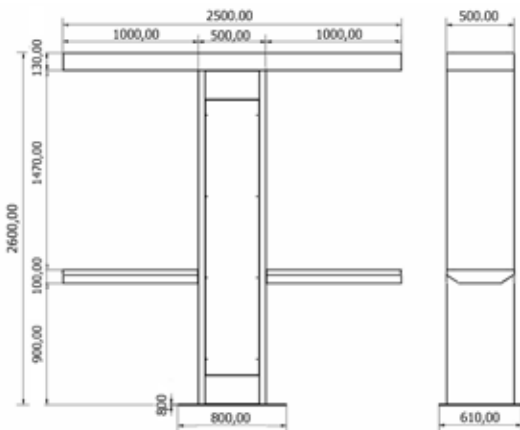

Columna de servicio bilateral soporte 8 enrolladores, capaz de proporcionar una estación de trabajo independiente. Permite una ubicación óptima dentro de los ambientes industriales y garajes. Asegura un suministro práctico, limpio y sin dilapidaciones de aceites lubricantes para diferentes empleos.

PISTOLAS PARA DISTRIBUCIÓN Y MEDICIÓN DE ACEITE Y FLUIDOS SIMILARES





024-1231-000

Art. 024-1231-000

Empuñadura para pistola distribución aceite

Equipada con:

Cuerpo en aleación de aluminio

Botón de bloqueo de palanca

Junto giratorio F 1/2"



024-1231-A00

Art. 024-1231-A00

Pistola distribución aceite

Equipada con:

Empuñadura con junto giratorio F 1/2"

Extensión flexible 105°

Válvula manual antigoteo Ø 12 mm



024-1231-B00

Art. 024-1231-B00

Pistola distribución aceite

Equipada con:

Empuñadura con junto giratorio F 1/2"

Extensión rígida 45°

Válvula manual antigoteo Ø 12 mm



024-1231-C00

Art. 024-1231-C00

Pistola distribución aceite

Equipada con:

Empuñadura con junto giratorio F 1/2"

Extensión flexible 105°

Válvula antigoteo automática Ø 14 mm



024-1231-D00

Art. 024-1231-D00

Pistola distribución aceite

Equipada con:

Empuñadura con junto giratorio F 1/2"

Extensión rígida 45°

Válvula antigoteo automática Ø 14 mm



024-1232-F00

Art. 024-1232-F00

Pistola distribución aceite

Equipada con:

Empuñadura con junto giratorio F 1/2"

Extensión flexible 105°

Válvula manual antigoteo Ø 12 mm



024-1232-G00

Art. 024-1232-G00

Pistola distribución aceite

Equipada con:

Empuñadura con junto giratorio F 3/8"

Extensión rígida 30°

Válvula antigoteo automática Ø 14 mm



024-1232-E00

Art. 024-1232-E00

Pistola distribución aceite

Equipada con:

Empuñadura con junto giratorio F 3/8"

Extensión flexible recta

Válvula manual antigoteo Ø 12 mm

Art. 024-1233-A00

Pistola digital distribución aceite

Equipada con:

Contador digital (Art.024-1234-000)

Protección de goma

Empuñadura con junto giratorio F 1/2"

Extensión flexible 105°

Válvula manual antigoteo Ø 12 mm



024-1233-A00

Art. 024-1233-B00

Pistola digital distribución aceite

Equipada con:

Contador digital (Art.024-1234-000)

Protección de goma

Empuñadura con junto giratorio F 1/2"

Extensión rígida 45°

Válvula manual antigoteo Ø 12 mm



024-1233-B00

Art. 024-1233-C00

Pistola digital distribución aceite

Equipada con:

Contador digital (Art.024-1234-000)

Protección de goma

Empuñadura con junto giratorio F 1/2"

Extensión flexible 105°

Válvula antigoteo automática Ø 14 mm



024-1233-C00

Art. 024-1233-D00

Pistola digital distribución aceite

Equipada con:

Contador digital (Art.024-1234-000)

Protección de goma

Empuñadura con junto giratorio F 1/2"

Extensión rígida 45°

Válvula antigoteo automática Ø 14 mm



024-1233-D00

Art. 024-1234-000

Contador digital para aceite

Está equipado con dos totalizadores uno de los cuales es parcialmente resetable y uno no resetable que evidencia el total del fluido dispensado



024-1234-000

Datos técnicos	024-1234-000
Conexión entrada/salida	F 1/2" BSP
Presión min/max	0,35 - 70 bar
Caudal min/max	1 - 30 l/min
Temperatura	-10° + 50° C
Tolerancia	+/- 0,5%
Alimentación: Batería al litio	2 x 1,5V AAA

CARACTERÍSTICAS

- Facilidad de calibración
- Doble totalizador
- Reinicio electrónico
- Alta precisión
- Empuñadura ergonómica
- Botón de bloqueo de palanca
- Bajo consumo de batería
- Se pueden seleccionar varias unidades de medida: litros, pintas, cuartos o galones.
- No aprobado para uso público



024-1243-A00

Art. 024-1243-A00

Pistola recalibrable para aceite

Equipada con:

Contador digital (Art.024-1246-000)

Protección de goma

Empuñadura con junto giratorio F 1/2"

Extensión flexible 105°

Válvula manual antigoteo Ø 12 mm



024-1243-B00

Art. 024-1243-B00

Pistola recalibrable para aceite

Equipada con:

Contador digital (Art.024-1246-000)

Protección de goma

Empuñadura con junto giratorio F 1/2"

Extensión rígida 45°

Válvula manual antigoteo Ø 12 mm



024-1243-C00

Art. 024-1243-C00

Pistola recalibrable para aceite

Equipada con:

Contador digital (Art.024-1246-000)

Protección de goma

Empuñadura con junto giratorio F 1/2"

Extensión flexible 105°

Válvula antigoteo automática Ø 14 mm



024-1243-D00

Art. 024-1243-D00

Pistola recalibrable para aceite

Equipada con:

Contador digital (Art.024-1246-000)

Protección de goma

Empuñadura con junto giratorio F 1/2"

Extensión rígida 45°

Válvula antigoteo automática Ø 14 mm



024-1246-000

Art. 024-1246-000

Contador digital recalibrable para aceite

Está equipado con dos totalizadores:

uno es parcialmente resetable y uno

no resetable que evidencia el total del fluido

dispensado

CARACTERÍSTICAS

- Facilidad de calibración
- Doble totalizador
- Reinicio electrónico
- Alta precisión
- Empuñadura ergonómica
- Botón de bloqueo de palanca
- Bajo consumo de batería
- Se pueden seleccionar varias unidades de medida: litros, pintas, cuartos o galones.
- No aprobado para uso público

Datos técnicos

024-1246-000

Conexión entrada/salida	F 1/2" BSP
Presión min/max	0,35 - 100 bar
Caudal min/max	1 - 35 l/min
Temperatura	-10° + 50° C
Tolerancia	+/- 0,5%
Alimentación: Batería al litio	1 x 3V CR123A

Art. 024-1241-E00

Pistola digital distribución aceite certificada MID

Equipada con:

Contador digital (Art.024-1241-MID)

Protección de goma

Empuñadura con junto giratorio F 1/2"

Extensión rígida 30° longitud 138 mm

Válvula antigoteo automática



024-1241-E00

Art. 024-1241-C00

Pistola para aceite certificada MID

Equipada con:

Contador digital (Art.024-1241-MID)

Protección de goma

Empuñadura con junto giratorio F 1/2"

Extensión flexible 105°

Válvula antigoteo automática Ø 14 mm



024-1241-C00

Art. 024-1242-DX0

Pistola digital para refrigerante y limpiacristales certificada MID

Equipada con:

Contador digital (Art.024-1242-MID)

Protección de goma

Empuñadura con junto giratorio F 1/2"

Extensión rígida 45° de acero inoxidable

Válvula antigoteo automática Ø 13,5 mm



024-1242-DX0

Art. 024-1242-C00

Pistola digital para refrigerante y limpiacristales certificada MID

Equipada con:

Contador digital (Art.024-1242-MID)

Protección de goma

Empuñadura con junto giratorio F 1/2"

Extensión flexible 105°

Válvula antigoteo automática Ø 12 mm



024-1242-C00

Art. 024-1241-MID

Contador digital para aceite certificado MID

Está equipado con dos totalizadores:

uno es parcialmente resetable y uno no resetable

que evidencia el total del fluido dispensado



024-1241-MID

Art. 024-1242-MID

Contador digital para refrigerante y limpiacristales certificado MID

Está equipado con dos totalizadores:

uno es parcialmente resetable y uno no resetable

que evidencia el total del fluido dispensado



024-1242-MID

Datos técnicos	024-1241-MID	024-1242-MID
Conexión entrada/salida	F 1/2" BSP	F 1/2" BSP
Presión min/max	0,35 - 100 bar	0,35 - 100 bar
Caudal min/max	1 - 10 l/min	1 - 10 l/min
Temperatura	-10° + 50° C	-10° + 50° C
Tolerancia	+/- 0,3%	+/- 0,3%
Alimentación: Batería al litio	1 x 3V CR123A	1 x 3V CR123A

Todos los digitales están pre-probados "OIML R117-1", calibrados y suministrados con el certificado de verificación (MID).

Registro interno de datos (mantiene memoria de 500 suministros con fecha y hora)

Control de pulsos (detecta bolsas de aire dentro del tubo)

Pantalla electrónica con 3 dígitos decimales

A prueba de manipulaciones gracias al sellado de la cámara de medición

Se pueden seleccionar varias unidades de medida: litros, pintas, cuartos o galones.



024-1244-G00



024-1244-H00



024-1245-G00



024-1245-H00



024-1245-005

CARACTERÍSTICAS

- Facilidad de calibración
- Doble totalizador
- Reinicio electrónico
- Alta precisión
- Empuñadura ergonómica
- Botón de bloqueo de palanca
- Bajo consumo de batería
- Se pueden seleccionar varias unidades de medida: litros, pintas, cuartos o galones.
- No aprobado para uso público

Art. 024-1244-G00

Pistola de gran caudal para distribución de aceite

Caudal 90 l/min presión max 100 bar

Equipada con:

Empuñadura con junto giratorio F 3/4"

Bloqueo de palanca

Extensión flexible M 3/4" l 380 mm

Válvula antigoteo semiautomática Ø 35 mm

Art. 024-1244-H00

Pistola de gran caudal para distribución de aceite

Caudal 90 l/min press.max 100 bar

Equipada con:

Empuñadura con junto giratorio F 3/4"

Bloqueo de palanca

Extensión rígida 30°

Válvula antigoteo semiautomática Ø 35 mm

Art. 024-1245-G00

Pistola digital de gran caudal para distribución de aceite

Caudal 60 l/min presión max. 70 bar

Equipada con:

Contador digital (Art.024-1245-005)

Protección de goma

Empuñadura con junto giratorio F 3/4"

Extensión flexible M 3/4" l 380 mm

Válvula antigoteo semiautomática Ø 35 mm

Art. 024-1245-H00

Pistola digital de gran caudal para distribución de aceite

Caudal 60 l/min presión max. 70 bar

Equipada con:

Contador digital (Art.024-1245-005)

Protección de goma

Empuñadura con junto giratorio F 3/4"

Extensión rígida 30° l 210 mm

Válvula antigoteo semiautomática Ø 35 mm

Art. 024-1245-005

Contador digital de gran caudal para aceite

Está equipado con dos totalizadores:

uno de los cuales es parcialmente resetable a 5 dígitos y uno no resetable a 8 dígitos que evidencia el total del fluido dispensado

Datos técnicos

024-1245-005

Conexión entrada/salida

F 3/4" BSP

Presión min/max

0,35 - 70 bar

Caudal min/max

6 - 60 l/min

Temperatura

-10° + 50° C

Tolerancia

+/- 0,5%

Alimentación: Batería al litio

2 x 1,5V AAA

Art. 024-1247-A00

Pistola digital con preselección para distribución de aceite

Equipada con:

Contador digital con erogación preseleccionada

Empuñadura con junto giratorio F 1/2"

Extensión flexible 105°

Válvula antigoteo manual Ø 12 mm



024-1247-A00

Art. 024-1247-B00

Pistola digital con preselección para distribución de aceite

Equipada con:

Contador digital con erogación preseleccionada

Empuñadura con junto giratorio F 1/2"

Extensión rígida 45°

Válvula antigoteo manual Ø 12 mm



024-1247-B00

Art. 024-1247-C00

Pistola digital con preselección para distribución de aceite

Equipada con:

Contador digital con erogación preseleccionada

Empuñadura con junto giratorio F 1/2"

Extensión flexible 105°

Válvula antigoteo automática Ø 14 mm



024-1247-C00

Art. 024-1247-D00

Pistola digital con preselección para distribución de aceite

Equipada con:

Contador digital con erogación preseleccionada

Empuñadura con junto giratorio F 1/2"

Extensión rígida 45°

Válvula antigoteo automática Ø 14 mm



024-1247-D00

Art. 024-1247-P00

Pistola digital con preselección para distribución de aceite

Equipada con:

Contador digital con erogación preseleccionada

Empuñadura con junto giratorio F 1/2"

Extensión articulada

Válvula antigoteo automática Ø 14 mm



024-1247-P00

Datos técnicos	024-1247-A/B/C/D00	024-1247-P00
Conexión entrada/salida	F 1/2" BSP	F 1/2" BSP
Presión min/max	0,35 - 70 bar	0,35 - 70 bar
Caudal min/max	1 - 35 l/min	1 - 30 l/min
Temperatura	-5° + 50° C	-5° + 50° C
Tolerancia	+/- 0,5%	+/- 0,5%
Alimentación: Batería al litio	4 x 1,5V AA	4 x 1,5V AA

Pistola contador digital con erogación con PRESELECCIÓN o manual . El usuario la puede programar en las varias unidades de medida (litros, galones, pintas). Está suministrada calibrada en litros, pero puede ser fácilmente calibrada por el operador.



024-1249-A00



024-1249-B00



024-1249-C00



024-1249-D00



024-1249-000

Art. 024-1249-A00

Pistola mecánica para aceite - Equipada con:
Contador mecánico (Art.024-1249-000)
Empuñadura con junto giratorio F 1/2"
Extensión flexible 105°
Válvula antigoteo manual Ø 12 mm

Art. 024-1249-AG0

Pistola mecánica para aceite en galones

Art. 024-1249-B00

Pistola mecánica para aceite - Equipada con:
Contador mecánico (Art.024-1249-000)
Empuñadura con junto giratorio F 1/2"
Extensión rígida 45°
Válvula antigoteo manual Ø 12 mm

Art. 024-1249-BG0

Pistola mecánica para aceite en galones

Art. 024-1249-C00

Pistola mecánica para aceite - Equipada con:
Contador mecánico (Art.024-1249-000)
Empuñadura con junto giratorio F 1/2"
Extensión flexible 105°
Válvula antigoteo automática Ø 14 mm

Art. 024-1249-CG0

Pistola mecánica para aceite en galones

Art. 024-1249-D00

Pistola mecánica para aceite - Equipada con:
Contador mecánico (Art.024-1249-000)
Empuñadura con junto giratorio F 1/2"
Extensión rígida 45°
Válvula antigoteo automática Ø 14 mm

Art. 024-1249-DG0

Pistola mecánica para aceite en galones

Art. 024-1249-000

Contador mecánico para aceite
Equipado con un parcial de 3 dígitos + 1 decimal
Totalizador de 6 dígitos reseteable

Art. 024-1249-G00

Contador mecánico para aceite en galones

Datos técnicos	024-1249-000	024-1249-G00
Conexión entrada/salida	F 1/2" BSP	F 1/2" BSP
Presión min/max	0,35 - 70 bar	5 - 1000 Psi
Caudal min/max	1 - 30 l/min	0,20 - 8 gal/min
Tolerancia	+/- 0,1%	+/- 0,1%

CARACTERÍSTICAS

- No necesita calibración
- Reinicio fácil
- Totalizador parcial y total
- Totalizador no reinicialable
- No necesita batería
- Botón de reinicio mecánico
- No aprobado para uso público

Art. 024-1232-H00

Pistola distribución agua y líquido refrigerante

Equipada con:

Empuñadura con junto giratorio F 3/8"

Extensión rígida 30°



024-1232-H00

Art. 024-1237-000

Pistola distribución líquido refrigerante

Equipada con:

Empuñadura con junto giratorio F 1/2"

Extensión flexible 105°

Válvula antigoteo manual Ø 12 mm



024-1237-000

Art. 024-1237-V00

Pistola distribución líquido limpiacristales

Equipada con:

Empuñadura con junto giratorio F 1/2"

Extensión rígida 30° INOX



024-1237-V00

Art. 024-1237-A00

Pistola digital distribución líquido refrigerante

Equipada con:

Contador digital (Art.024-1238-000)

Protección de goma

Empuñadura con junto giratorio F 1/2"

Extensión flexible 105°

Válvula antigoteo manual Ø 12 mm



024-1237-A00

Art. 024-1237-W00

Pistola digital distribución líquido limpiacristales

Equipada con:

Contador digital (Art.024-1238-000)

Protección de goma

Empuñadura con junto giratorio F 1/2"

Extensión rígida 30° INOX



024-1237-W00

Art. 024-1238-000

Contador digital distribución líquido refrigerante y limpiacristales

Equipado con dos totalizadores unos

de los cuales es parcialmente reseteable y uno no,

lo que evidencia el total del fluido dispensado



024-1238-000

Datos técnicos	024-1238-000
Conexión entrada/salida	F 1/2" BSP
Presión min/max	0,35 - 25 bar
Caudal min/max	1 - 30 l/min
Temperatura	-10° + 50° C
Tolerancia	+/- 0,5%
Alimentación: Batería al litio	2 x 1,5V AAA

CARACTERÍSTICAS

- Facilidad de calibración
- Doble totalizador
- Reinicio electrónico
- Alta precisión
- Empuñadura ergonómica
- Botón de bloqueo de palanca
- Bajo consumo de batería
- Se pueden seleccionar varias unidades de medida: litros, pintas, cuartos o galones.
- No aprobado para uso público



024-1251-000

Art. 024-1251-000

Contador digital para aceite

Caudal max **60 l/min**

Está equipado con dos totalizadores, uno de los cuales parcial y resetable a 5 dígitos y uno no resetable a 8 dígitos que indica el líquido total dispensado



092-5130-000

Art. 092-5130-000

Contador digital de engranajes MGE-110

min-max Caudal **5-110 l/min** (lubricantes)

6 cifras totalizador (no se puede poner a cero)

6 cifras parcial (se puede poner a cero)

Fluidos admitidos: diésel, aceite y fluidos similares



092-5140-000

Art. 092-5140-000

Contador digital de engranajes MGE-250

min-max Caudal **10-250 l/min** (lubricantes)

6 cifras totalizador (no se puede poner a cero)

6 cifras parcial (se puede poner a cero)

Fluidos admitidos: diésel, aceite y fluidos similares



092-5150-000

Art. 092-5150-000

Contador digital de engranajes MGE-400

min-max Caudal **15-400 l/min** (lubricantes)

6 cifras totalizador (no se puede poner a cero)

6 cifras parcial (se puede poner a cero)

Fluidos admitidos: diésel, aceite y fluidos similares

Datos técnicos	024-1251-000	092-5130-000	092-5140-000	092-5150-000
Conexión entrada/salida	F 3/4"-1" BSP	F 1" BSP	F 1.1/2" BSP	F 2" BSP
Presión min/max	1 - 70 bar	1 - 55 bar	1 - 50 bar	1 - 50 bar
Caudal min/max	6 - 60 l/min	5 - 110 l/min	10 - 150 l/min	15 - 300 l/min
Temperatura	-10° + 50° C	-10° + 50° C	-10° + 50° C	-10° + 50° C
Tolerancia	+/- 0,5%	+/- 0,5%	+/- 0,5%	+/- 0,5%
Alimentación: Batería al litio	2 x 1,5V AAA	1 x 3V CR 2450N	1 x 3V CR 2450N	1 x 3V CR 2450N

Los contadores digitales permiten visualizar correctamente el caudal instantáneo, tiene dos contadores uno de los cuales está parcialmente resetable y uno no lo es, evidenciando la cantidad total de fluido dispensado. Están adecuados para diferentes tipos de aceites a baja, mediana y alta viscosidad.

Art. 024-1255-A00

Extensión flexible 105° M 1/2" longitud 256 mm
Válvula antigoteo manual Ø 12 mm



024-1255-A00

Art. 024-1255-B00

Extensión rígida 45° M 1/2" longitud 256 mm
Válvula antigoteo manual Ø 12 mm



024-1255-B00

Art. 024-1255-C00

Extensión flexible 105° M 1/2" longitud 256 mm
Válvula antigoteo automática Ø 14 mm



024-1255-C00

Art. 024-1255-D00

Extensión rígida 45° M 1/2" longitud 256 mm
Válvula antigoteo automática Ø 14 mm



024-1255-D00

Art. 024-1255-DX0

Extensión rígida 45° de acero inoxidable M 1/2" longitud 210 mm
Válvula antigoteo automática Ø 13,5 mm



024-1255-DX0

Art. 024-1255-E00

Extensión rígida 30° M 1/2" longitud 138 mm
Válvula antigoteo automática Ø 13,5 mm



024-1255-E00

Art. 024-1256-G00

Extensión flexible gran caudal M 3/4" longitud 310 mm
Válvula antigoteo semiautomática Ø 35 mm



024-1256-G00

Art. 024-1256-H00

Extensión rígida gran caudal 30° M 3/4" longitud 210 mm
Válvula antigoteo semiautomática Ø 35 mm



024-1256-H00

Art. 024-1257-000

Válvula antigoteo manual Ø 12 mm
con rosca entrada F 1/4" BSP



024-1257-000

Art. 024-1258-000

Válvula antigoteo automática Ø 14 mm
con rosca entrada F 1/4" BSP



024-1258-000

Art. 024-1258-G00

Válvula antigoteo semi automática gran caudal Ø 35 mm
con rosca entrada F 3/4" BSP



024-1258-G00

Junto giratorio para pistolas de aceite

Artículo	Entrada	Salida	Caudal max
024-1259-004	M 1/2" BSP	F 1/2" BSP	100
024-1259-005	M 3/4" BSP	F 3/4" BSP	100



024-1259-004



024-1785-000

Art. 024-1785-000

Soporte antigoteo para pistola de aceite

Equipado con:

Gancho para colgar la pistola aceite

Cubeta antigoteo desmontable

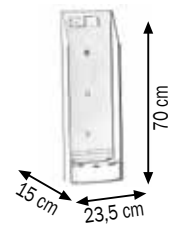

025-1260-000

Art. 025-1260-000

Adaptador de fijación de bombas M 2" tubo de inmersión Ø 30 mm

Para fijar las bombas al bidón o al

soporte de fijación (Art.025-1265-000)



025-1262-000

Art. 025-1262-000

Adaptador de fijación de bombas M 2" tubo de inmersión Ø 42 mm

Para fijar las bombas al bidón o al

soporte de fijación (Art.025-1265-000)



025-1264-000

Art. 025-1264-000

Adaptador de fijación de bombas M 2" tubo de inmersión Ø 50 mm

Para fijar las bombas al bidón o al

soporte de fijación (Art.025-1265-000)



025-1265-000

Art. 025-1265-000

Soporte de pared de acero pintado

Anillo central F 2"G

Para fijación mural de bombas Mod.500-600-800



025-1265-010

Art. 025-1265-010

Soporte de pared de acero pintado

Con espaciadores de caucho antivibraciones

Para fijación mural de bombas industriales disjuntas con bridas



025-1267-000

Art. 025-1267-000

Soporte fijación para contenedor IBC

Adaptador central F 2"G

Para bomba-enrollador



025-1267-B00

Art. 025-1267-B00

Kit soportes fijación lateral a contenedor IBC

Para soporte antigoteo (Art.024-1785-000)

Art. 025-1270-094

Kit de aspiración para bombas de pared

Equipado con:

Art.025-1268-094 Tubo de inmersión Ø 42 longitud 940 mm

Art.025-1262-000 Adaptador de fijación para bidones M2" Ø 42 mm

Art.910-0600-020 Manguera flexible Ø 25 longitud 2,0 m

Art.B27-1132-035 N.2 Abrazaderas para manguera de acero inox. 32-35



025-1270-094

Art. 025-1270-125

Kit de aspiración para bombas de pared

Equipado con:

Art.025-1268-125 Tubo de inmersión Ø 42 longitud 1250 mm

Art.025-1262-000 Adaptador de fijación para bidones M2" Ø 42 mm

Art.910-0600-020 Manguera flexible Ø 25 longitud 2,0 m

Art.B27-1132-035 N.2 Abrazaderas para manguera de acero inox. 32-35

Art. 025-1271-094

Kit de aspiración de acero inoxidable para bombas de pared

Equipado con:

Art.025-1269-094 Tubo de inmersión de acero inox. Ø 42 longitud 940 mm

Art.025-1262-000 Adaptador de fijación para bidones M2" Ø 42 mm

Art.911-0600-020 Manguera flexible azul Ø 25 longitud 2,0 m

Art.B27-1132-035 N.2 Abrazaderas para manguera de acero inox. 32-35



025-1271-094

Art. 025-1271-125

Kit de aspiración de acero inoxidable para bombas de pared

Equipado con:

Art.025-1269-125 Tubo de inmersión de acero inox. Ø 42 longitud 1250 mm

Art.025-1262-000 Adaptador de fijación para bidones M2" Ø 42 mm

Art.911-0600-020 Manguera flexible azul Ø 25 longitud 2,0 m

Art.B27-1132-035 N.2 Abrazaderas para manguera de acero inox. 32-35

Art. 025-1285-094

Kit de aspiración para bombas industrial de pared

Equipado con:

Art.025-1280-094 Tubo de inmersión Ø 50 longitud 940 mm

Art.025-1264-000 Adaptador de fijación para bidones M2" Ø 50 mm

Art.906-0738-020 Tubo 1SC 1.1/4" F1.1/2" F 90° 1.1/2" longitud 2,0 m



025-1285-094

Art. 025-1285-125

Kit de aspiración para bombas industrial de pared

Equipado con:

Art.025-1280-125 Tubo de inmersión Ø 50 longitud 1250 mm

Art.025-1264-000 Adaptador de fijación para bidones M2" Ø 50 mm

Art.906-0738-020 Tubo 1SC 1.1/4" F1.1/2" F 90° 1.1/2" longitud 2,0 m



025-1272-000



025-1274-000

Art. 025-1272-000

Conexión superior M 1" G - M 40X1,25

Conecta la bomba a los tubos de extensión modulares

Art. 025-1274-000

Racor de conexión M-M 40X1,25

Permite la conexión entre los tubos de extensión modulares

Art. 025-1275-025

Tubo de extensión Ø 42 mm longitud 250 mm

Rosca F-F M 40X1,25

Art. 025-1275-050

Tubo de extensión Ø 42 mm longitud 500 mm

Rosca F-F M 40X1,25

Art. 025-1275-092

Tubo de extensión Ø 42 mm longitud 912 mm

Rosca F-F M 40X1,25

Art. 025-1275-122

Tubo de extensión Ø 42 mm longitud 1212 mm

Rosca F-F M 40X1,25

Art. 025-1276-000

Válvula de pie con filtro Ø 42 mm

Rosca M 40X1,25

025-1276-000



025-1275-025



025-1275-050



025-1275-092



025-1275-122



R18-1210-006



R18-1211-006

Codos de Latón en L 90°

Artículo	Entrada-Salida	Caudal max	Metal	Peso
R18-1210-006	M1" - F1"	100 bar	Latón	0,150 kg
R18-1211-006	F1" - F1"	100 bar	Latón	0,170 kg



R18-1250-006



R18-1251-006

Codos de acero inoxidable en L 90°

Artículo	Entrada-Salida	Caudal max	Metal	Peso
R18-1250-006	M1" - F1"	100 bar	Inox AISI 316	0,137 kg
R18-1251-006	F1" - F1"	100 bar	Inox AISI 316	0,158 kg

Racor de acero inoxidable para manguera

Artículo	Entrada	Ø tubo	Metal	Peso
R18-0821-256	M1"	25 mm	Inox AISI 316	0,137 kg

Racor de latón para manguera

Artículo	Entrada	Ø tubo	Metal	Peso
R18-0855-255	M3/4"	25 mm	Latón	0,084 kg
R18-0855-206	M1"	20 mm	Latón	0,095 kg
R18-0855-256	M1"	25 mm	Latón	0,126 kg

Racor de acero galvanizado para manguera

Artículo	Entrada	Ø tubo	Metal	Peso
R18-0803-206	M1"	20 mm	Acero galvanizado	0,095 kg
R18-0803-256	M1"	25 mm	Acero galvanizado	0,105 kg



R18-0855-256



R18-0821-256



R18-0803-206



R18-0803-256

Filtro de línea Y de latón niquelado

Artículo	Entrada-Salida	Caudal max	Filtro	Peso
R34-0002-004	F1/2"- F1/2"	100 bar	400 µm	0,160 kg
R34-0002-005	F3/4"- F3/4"	100 bar	400 µm	0,220 kg
R34-0002-006	F1"- F1"	100 bar	400 µm	0,330 kg



R34-0002-006

Válvulas de bola de 2 vías con palanca de paso total

Artículo	Entrada-Salida	Presión max	Caudal max	Peso
R30-0400-004	F1/2"-F1/2"	70 bar	80 l/min	0,20 kg
R30-0400-005	F3/4"-F3/4"	50 bar	120 l/min	0,31 kg
R30-0400-006	F1"-F1"	50 bar	160 l/min	0,43 kg



R30-0400-004

Válvulas de control de sobrepresión del sistema

Artículo	Entrada-Salida	Calibración min-max	Caudal max	Peso
F96-0900-424	F1/2"-F1/2"	5-50 bar	80 l/min	0,50 kg
F96-0900-525	F3/4"-F3/4"	5-50 bar	120 l/min	0,80 kg
F96-0900-626	F1"-F1"	5-50 bar	150 l/min	2,76 kg



F96-0900-525

Válvula de evacuación a 4 vías

Artículo	Entrada-Salida	Presión max	Juntas	Peso
F96-0800-006	F1"-F1"	14 bar-200 psi	viton®	3,900 kg

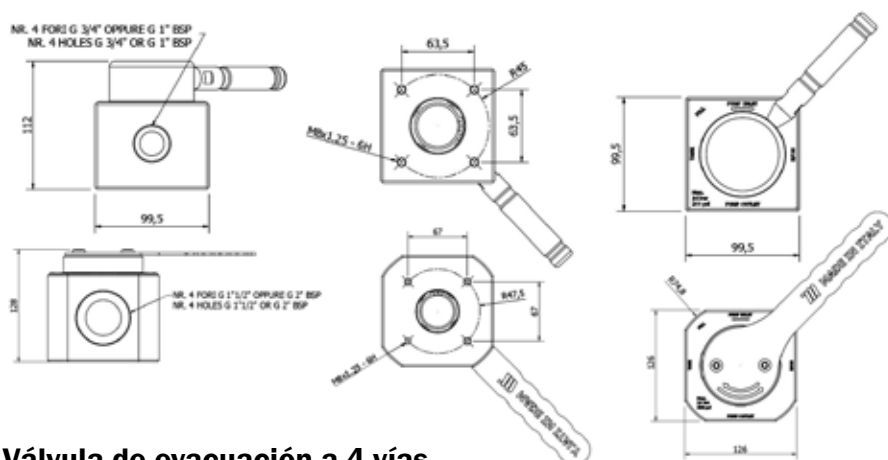

F96-0800-006

Válvula de evacuación a 4 vías

Artículo	Entrada-Salida	Presión max	Juntas	Peso
F96-0800-009	F2"-F2"	14 bar-200 psi	viton®	5,500 kg

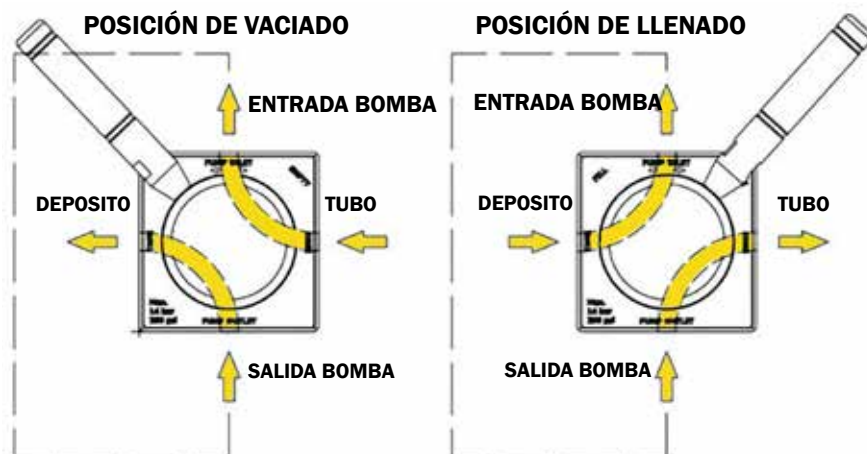

F96-0800-009

Válvula de evacuación a 4 vías con cuerpo de aluminio anodizado, se utiliza principalmente para la descarga y la aspiración de aceites usados como aceite hidráulico, aceite de caja de cambios, aceite motor, etc.

Adaptador de conexión BSP-BSP



Artículo	Rosca
F96-0100-202	M1/4" BSP - M1/4" BSP
F96-0100-303	M3/8" BSP - M3/8" BSP
F96-0100-404	M1/2" BSP - M1/2" BSP
F96-0100-505	M3/4" BSP - M3/4" BSP
F96-0100-606	M1" BSP - M1" BSP
F96-0100-707	M1.1/4" BSP - M1.1/4" BSP
F96-0100-808	M1.1/2" BSP - M1.1/2" BSP
F96-0100-909	M2" BSP - M2" BSP

Adaptador de conexión BSP-NPTF



Artículo	Rosca
F96-0110-202	M1/4" BSP - M1/4" NPTF
F96-0110-303	M3/8" BSP - M3/8" NPTF
F96-0110-404	M1/2" BSP - M1/2" NPTF
F96-0110-505	M3/4" BSP - M3/4" NPTF
F96-0110-606	M1" BSP - M1" NPTF
F96-0110-707	M1.1/4" BSP - M1.1/4" NPTF
F96-0110-808	M1.1/2" BSP - M1.1/2" NPTF
F96-0110-909	M2" BSP - M2" NPTF

Adaptador reducido de conexión BSP-BSP



Artículo	Rosca
F96-0100-302	M3/8" BSP - M1/4" BSP
F96-0100-402	M1/2" BSP - M1/4" BSP
F96-0100-403	M1/2" BSP - M3/8" BSP
F96-0100-504	M3/4" BSP - M1/2" BSP
F96-0100-604	M1" BSP - M1/2" BSP
F96-0100-605	M1" BSP - M3/4" BSP
F96-0100-806	M1.1/2" BSP - M1" BSP
F96-0100-807	M1.1/2" BSP - M1.1/4" BSP
F96-0100-907	M2" BSP - M1.1/4" BSP
F96-0100-908	M2" BSP - M1.1/2" BSP

Adaptador reducido de conexión BSP-NPTF



Artículo	Rosca
F96-0110-204	M1/4" BSP - M1/2" NPTF
F96-0110-302	M3/8" BSP - M1/4" NPTF
F96-0110-304	M3/8" BSP - M1/2" NPTF
F96-0110-305	M3/8" BSP - M3/4" NPTF
F96-0110-403	M1/2" BSP - M3/8" NPTF
F96-0110-405	M1/2" BSP - M3/4" NPTF
F96-0110-504	M3/4" BSP - M1/2" NPTF
F96-0110-604	M1" BSP - M1/2" NPTF
F96-0110-605	M1" BSP - M3/4" NPTF
F96-0110-806	M1.1/2" BSP - M1" NPTF
F96-0110-807	M1.1/2" BSP - M1.1/4" NPTF
F96-0110-907	M2" BSP - M1.1/4" NPTF
F96-0110-908	M2" BSP - M1.1/2" NPTF

Extensión de conexión BSP-BSP



Artículo	Rosca
F96-0210-404	M1/2" BSP - F1/2" BSP
F96-0210-505	M3/4" BSP - F3/4" BSP

Extensión de conexión NPTF-BSP



Artículo	Rosca
F96-0212-404	M1/2" NPTF - F1/2" BSP
F96-0212-505	M3/4" NPTF - F3/4" BSP

Extensión reducida de conexión BSP-BSP



Artículo	Rosca
F96-0210-203	M1/4" BSP - F3/8" BSP
F96-0210-304	M3/8" BSP - F1/2" BSP
F96-0210-305	M3/8" BSP - F3/4" BSP
F96-0210-405	M1/2" BSP - F3/4" BSP
F96-0210-506	M3/4" BSP - F1" BSP

Extensión reducida de conexión NPTF-BSP



Artículo	Rosca
F96-0212-304	M3/8" NPTF - F1/2" BSP
F96-0212-305	M3/8" NPTF - F3/4" BSP
F96-0212-405	M1/2" NPTF - F3/4" BSP
F96-0212-506	M3/4" NPTF - F1" BSP

Reducción de conexión BSP-BSP



Artículo	Rosca
F96-0300-201	M1/4" BSP - F1/8" BSP
F96-0300-302	M3/8" BSP - F1/4" BSP
F96-0300-403	M1/2" BSP - F3/8" BSP
F96-0300-504	M3/4" BSP - F1/2" BSP
F96-0300-604	M1" BSP - F1/2" BSP
F96-0300-605	M1" BSP - F3/4" BSP
F96-0300-908	M2" BSP - F1.1/2" BSP

Reducción de conexión NPTF-BSP



Artículo	Rosca
F96-0302-403	M1/2" NPTF - F3/8" BSP
F96-0302-504	M3/4" NPTF - F1/2" BSP
F96-0302-605	M1" NPTF - F3/4" BSP

Acople rapido hidráulico hembra

Artículo	Entrada	Presión	Caudal	Iso
F96-0500-004	F 1/2"	250 bar	41 l/min	7241-A
F96-0500-005	F 3/4"	250 bar	81 l/min	7241-A
F96-0500-006	F 1"	230 bar	140 l/min	7241-A



F96-0500-004

Acople rapido hidráulico macho

Artículo	Entrada	Presión	Caudal	Iso
F96-0502-004	F 1/2"	250 bar	41 l/min	7241-A
F96-0502-005	F 3/4"	250 bar	81 l/min	7241-A
F96-0502-006	F 1"	230 bar	140 l/min	7241-A



F96-0502-004

Art. 025-1280-004

Compensador de control de flujo F 1/2"

elimina los cambios de presión asegurando un flujo regular

Equipado con:

Válvula de retención unidireccional

Adecuado para bombas de relación **R=1:1 - 3:1 - 5:1**

Presión máxima 80 bar



025-1280-004

Art. 910-0600-020

Manguera flex de aspiración 1" Ø 25 mm longitud 2 m

De caucho negro spiralcabur 10 bar con manguito

Para bombas de pared



910-0600-020

Art. 911-0600-020

Manguera flex de aspiración 1" Ø 25 mm longitud 2 m

De caucho azul spiralcabur 10 bar con manguito

Para bombas de pared de acero inoxidable



911-0600-020

Art. 906-0738-020

Manguera flex de aspiración 1SC 1.1/4" F1.1/2" F 90° 1.1/2" | 2,0 m

De caucho negro 88 bar Ø 41

Para bombas murales industriales



906-0738-020

Mangueras flexibles de conexión

Artículo	Características	Presión	Explosión	Longitud
906-0424-015	1SC 1/2" F - F	W.P.160 bar	640 bar	1,5 m
906-0424-020	1SC 1/2" F - F	W.P.160 bar	640 bar	2,0 m
906-0404-030	1SC 1/2" M - F	W.P.160 bar	640 bar	3,0 m
906-0404-040	1SC 1/2" M - F	W.P.160 bar	640 bar	4,0 m
906-0404-050	1SC 1/2" M - F	W.P.160 bar	640 bar	5,0 m
906-0404-060	1SC 1/2" M - F	W.P.160 bar	640 bar	6,0 m
906-0404-075	1SC 1/2" M - F	W.P.160 bar	640 bar	7,5 m
906-0404-080	1SC 1/2" M - F	W.P.160 bar	640 bar	8,0 m
906-0404-100	1SC 1/2" M - F	W.P.160 bar	640 bar	10,0 m
906-0525-010	1SC 3/4" F - F	W.P.105 bar	420 bar	1,0 m
906-0525-015	1SC 3/4" F - F	W.P.105 bar	420 bar	1,5 m
906-0525-020	1SC 3/4" F - F	W.P.105 bar	420 bar	2,0 m
906-0505-030	1SC 3/4" M - F	W.P.105 bar	420 bar	3,0 m
906-0505-040	1SC 3/4" M - F	W.P.105 bar	420 bar	4,0 m
906-0505-050	1SC 3/4" M - F	W.P.105 bar	420 bar	5,0 m
906-0626-010	1SC 1" F - F	W.P.88 bar	352 bar	1,0 m
906-0626-020	1SC 1" F - F	W.P.88 bar	352 bar	2,0 m
906-0606-030	1SC 1" M - F	W.P.88 bar	352 bar	3,0 m



El FMS Compact es un sistema de gestión de fluidos compacto y fácil que se puede utilizar con hasta 4 puntos de dispensación (gestión de tanque). El sistema está equipado con impresora integrada, teclado alfanumérico y pantalla gráfica interna.

Gracias a su control inteligente, el sistema permite su uso únicamente introduciendo un código personal (hasta 99 operadores autorizados). Imprime un "recibo" después de cada operación y almacena hasta 1600 transacciones en la memoria para su futura descarga en un PC. Todos los comandos en entrada y salida del sistema son transmitidos por terminales instalados en el interior que aseguran una fácil instalación "plug & play" sin necesidad de abrir la parte externa.

La cobertura exterior de acero resistente y la alta calidad de las conexiones garantizan un funcionamiento fiable incluso en condiciones de trabajo difíciles. Las versiones personalizadas con adaptación de firmware, medidor de pulsos LCR o aislador de pulsos están disponibles bajo pedido.

El FMS Compact se puede utilizar como sistema de gestión de tanque y lotes. Puede combinarse y gestionarse con multitud de caudalímetros mecánicos y electrónicos a través de la entrada/salida de impulsos, ofreciendo una amplia gama de aplicaciones - desde la gestión de aceites y fluidos similares.



SISTEMA DE GESTIÓN CENTRALIZADO CON 4 PUNTOS DE SUMINISTRO DE FLUIDOS “FMS Compact”

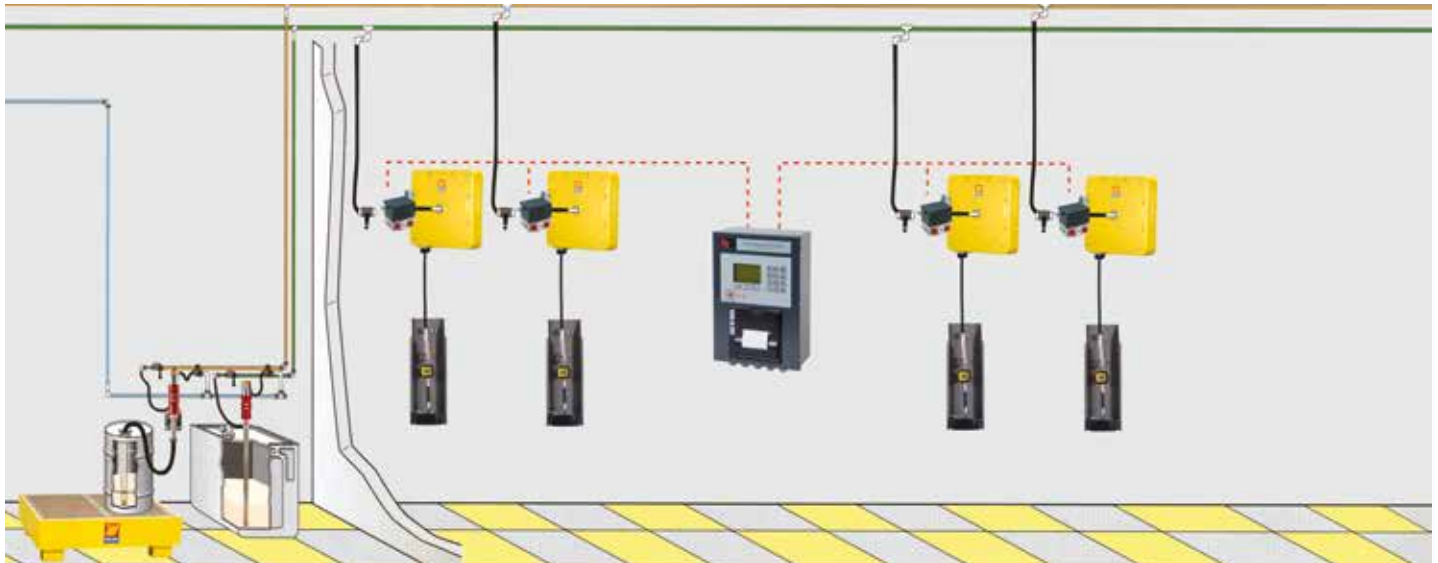

Art. 026-1950-000

Unidad de control FMS compact

Para el manejo de fluidos hasta:
4 puntos de suministro con 4 productos diferentes
Impresora de recibos integrada
Teclado alfanumérico
Puerto serial RS 232 para PC o impresoras
Conexión para lector de código de barras
Clase de protección IP 42



026-1950-000

Electroválvula 24V DC 8W latón para aceites y fluidos similares

Artículo	Entrada Salida	Caudal max	Presión min-max	Visosidad max
026-1960-004	F 1/2"	60 l/min	0.15 - 25 bar	25 cST



026-1960-004

Electroválvula 24V DC 8W acero inoxidable AISI 316L para líquido refrigerante y limpiacristales

Artículo	Entrada Salida	Caudal max	Presión min-max	Visosidad max
026-1965-004	F 1/2"	60 l/min	0.15 - 25 bar	25 cST



026-1965-004

Transmisor de pulsos para aceites y fluidos similares

Artículo	Entrada Salida	Caudal max	Presión min-max	Pulsos/litro
026-1970-004	F 1/2"	1-35 l/min	0.35 - 100 bar	100



026-1970-004

Transmisor de pulsos para líquido refrigerante y limpiacristales

Artículo	Entrada Salida	Caudal max	Presión min-max	Pulsos/litro
026-1975-004	F 1/2"	1-35 l/min	0.35 - 100 bar	100



026-1975-004

Artículo	Entrada Salida	Caudal min-max	Presión min-max	Temperatura	Tolerancia	Pulsos por litro
026-1970-004	F 1/2" BSP	1 - 35 l/min	0.35 - 100 bar	-10° + 50° C	+/- 0,5%	100
026-1975-004	F 1/2" BSP	1 - 35 l/min	0.35 - 100 bar	-10° + 60° C	+/- 0,5%	100

El sistema de gestión de aceites MDS 2000 ha sido diseñado para controlar y gestionar los lubricantes y tener bajo control los costes del centro de servicio. El sistema está especialmente diseñado para talleres pequeños o grandes, flotas de vehículos, transportadores e industria.

Básicamente el sistema consta de un teclado alfanumérico, conectado en red a una unidad de control I/O, que controla hasta 8 puntos de suministro, cada uno de los cuales con el mismo tipo de fluido. Los datos de cada operación se registran en una impresora serial estándar. El sistema se puede actualizar/mejorar fácilmente controlando hasta 64 puntos de suministro, todos trabajando simultáneamente con teclados multiacceso.

Las impresoras de cada suministro se pueden conectar a cada teclado de tal manera que el mecánico responsable pueda tener y/o imprimir los datos en diferentes departamentos del taller. Los datos se pueden archivar, restaurar y exportar a la computadora principal del taller. El sistema puede comunicarse con cualquier computadora host en el taller a través de una interfaz RS 232 programable gratuita.

- Tecnología CAN-Bus
- Compatible con asanet
- Conexión al software del taller
- Clase de protección IP 42
- Aprobación PTB

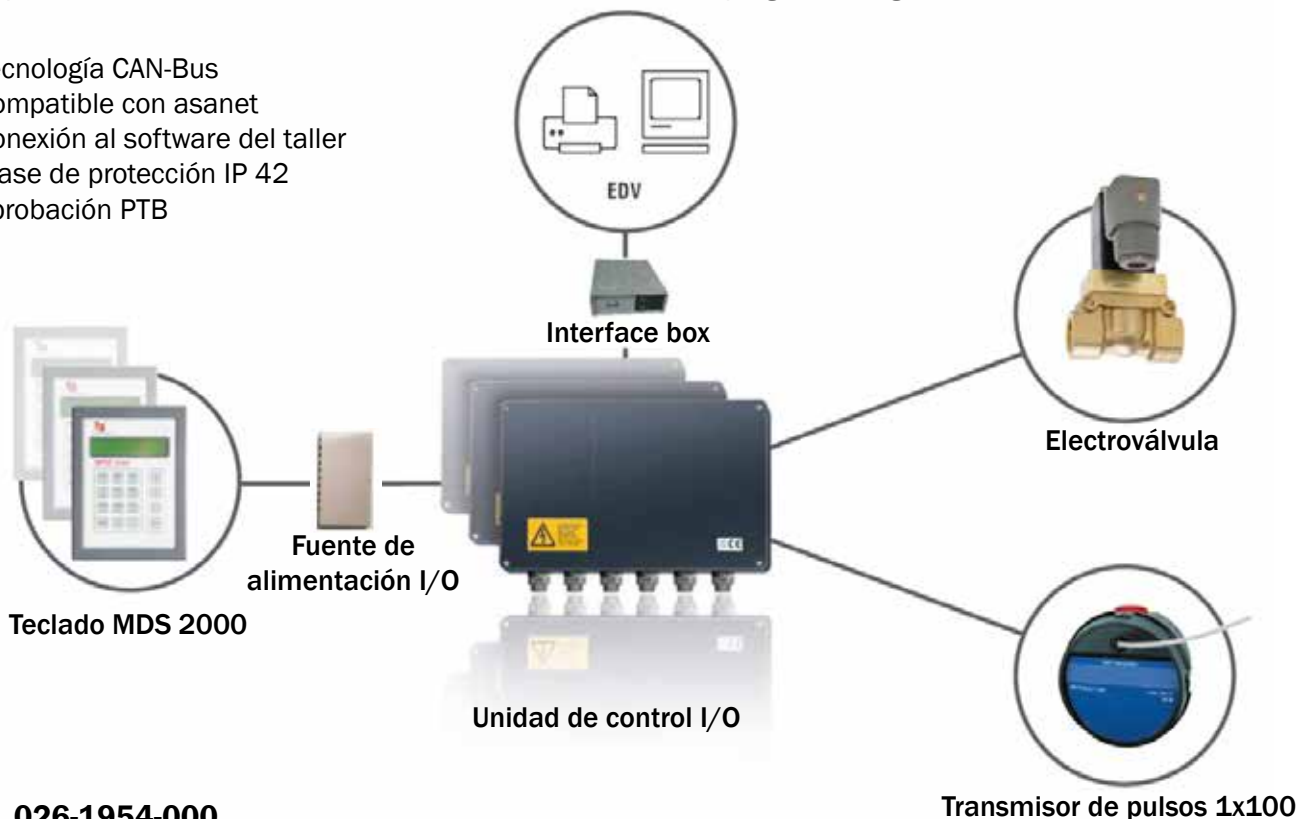

Art. 026-1954-000

Teclado alfanumérico MDS 2000

Diseñado para controlar y monitorear aceites y otros fluidos obteniendo de spacho con una tolerancia de +/- 0.5%

Se pueden conectar 8 unidades de control en serie para la gestión de hasta 64 puntos de distribución



026-1954-000

Art. 026-1955-000

Fuente de alimentación I/O para MDS 2000

Entrada: 230 V CA, 6,3 A, 360 VA

Salida: fuente de alimentación de E / S 1-2



026-1955-000

Art. 026-1956-000

Interfaz box-7 para MDS 2000

con conexión RS 232 CAN-BUS

Art. 026-1958-000

Unidad de control I/O

Es el corazón del sistema MDS y gestiona el control de todas las operaciones



026-1958-000

Electroválvula 24V DC 8W latón
para aceites y fluidos similares

Artículo	Entrada Salida	Caudal max	Presión min-max	Visosidad max
026-1960-004	F 1/2"	60 l/min	0.15 - 25 bar	25 cST
026-1960-005	F 3/4"	90 l/min	0.15 - 25 bar	25 cST



026-1960-004

Electroválvula 24V DC 8W acero inoxidable AISI 316L
para líquido refrigerante y limpiacristales

Artículo	Entrada Salida	Caudal max	Presión min-max	Visosidad max
026-1965-004	F 1/2"	60 l/min	0.15 - 25 bar	25 cST
026-1965-005	F 3/4"	90 l/min	0.15 - 25 bar	25 cST



026-1965-004

Transmisor de pulsos
para aceites y fluidos similares

Artículo	Entrada Salida	Caudal max	Presión min-max	Pulsos/litro
026-1970-004	F 1/2"	1-35 l/min	0.35 - 100 bar	100
026-1970-005	F 3/4"	3-60 l/min	0.35 - 100 bar	66,75



026-1970-004

Transmisor de pulsos
para líquido refrigerante y limpiacristales

Artículo	Entrada Salida	Caudal max	Presión min-max	Pulsos/litro
026-1975-004	F 1/2"	1-35 l/min	0.35 - 100 bar	100
026-1975-005	F 3/4"	3-60 l/min	0.35 - 100 bar	66,75



026-1975-004

Transmisor de pulsos “certificado MID”
para aceites y fluidos similares

Artículo	Entrada Salida	Caudal max	Presión min-max	Pulsos/litro
026-1971-MID	F 1/2"	1-35 l/min	0.35 - 100 bar	100



026-1971-MID

Transmisor de pulsos “certificado MID”
para líquido refrigerante

Artículo	Entrada Salida	Caudal max	Presión min-max	Pulsos/litro
026-1976-MID	F 1/2"	1-35 l/min	0.35 - 100 bar	100



026-1976-MID

Artículo	Entrada Salida	Fluidos	Caudal min-max	Presión min-max	Temperatura	Tolerancia	Pulsos por litro
026-1970-004	F 1/2" BSP	aceite	1 - 35 l/min	0.35 - 100 bar	-10° + 50° C	+/- 0,5%	100
026-1970-005	F 3/4" BSP	aceite	3 - 60 l/min	0.35 - 100 bar	-10° + 60° C	+/- 0,75%	66,75
026-1975-004	F 1/2" BSP	refrigerante limpiacristales	1 - 35 l/min	0.35 - 100 bar	-10° + 50° C	+/- 0,5%	100
026-1975-005	F 3/4" BSP	refrigerante limpiacristales	3 - 60 l/min	0.35 - 100 bar	-10° + 60° C	+/- 0,75%	66,75
026-1971-MID	F 1/2" BSP	aceite	1 - 10 l/min	0.35 - 100 bar	-10° + 50° C	+/- 0,3%	100
026-1976-MID	F 1/2" BSP	refrigerante	1 - 10 l/min	0.35 - 100 bar	-10° + 50° C	+/- 0,3%	100

SISTEMA DE GESTIÓN DE FLUIDOS

Los sistemas de gestión de aceites que suministran volúmenes de fluidos en talleres requieren medidores y transmisores de pulsos muy precisos, un manejo seguro y sin problemas de equipos de transmisión remota, así como una memoria de datos duradera capaz de extraer datos de suministro, cantidades y tipos de aceite en todo momento. El sistema de radiofrecuencia aprobado MID ofrece la ventaja de la comunicación inalámbrica entre el terminal de suministro y la pistola.

SISTEMA LMS RFZ

SISTEMAS INALÁMBRICOS DE GESTIÓN DE ACEITES CON TECNOLOGÍA ZigBee®

El sistema de gestión de aceite LMS-RFZ ofrece comunicación inalámbrica entre todos los terminales y pistolas, utilizando la tecnología ZigBee. Todos los terminales crean una red dinámica de radiofrecuencia en el taller, lo que optimiza la cobertura de radio y también le permite cubrir largas distancias. Los carros móviles se pueden conectar fácilmente a él. El sistema se puede conectar al sistema de gestión (database) del distribuidor mediante una interfaz HOST gratuita y programable.

SISTEMA BÁSICO LMS-RFZ (2.5 GHz)

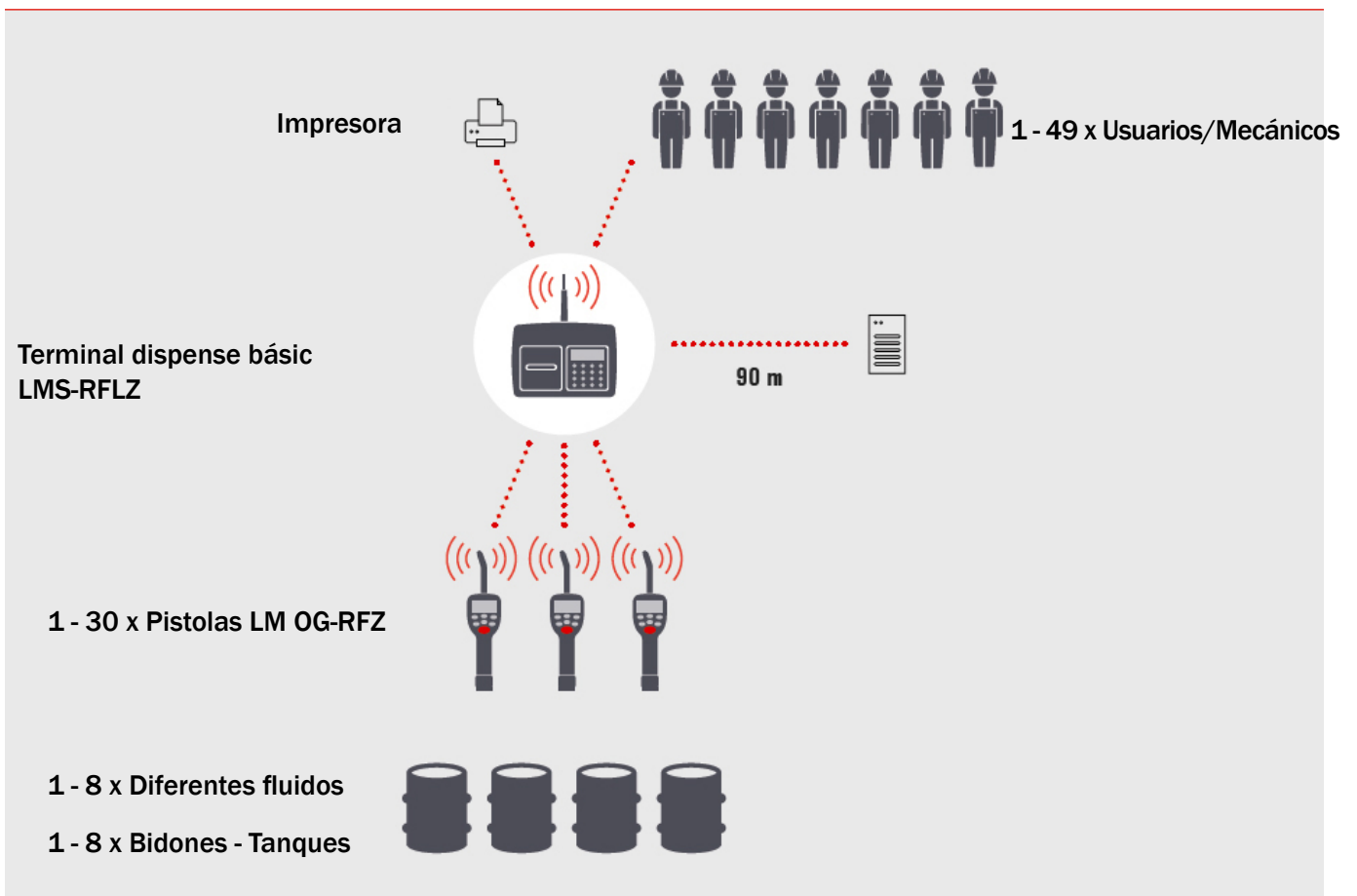

• SISTEMA BÁSICO

Hasta 49 posibles usuarios/mecánicos

Es posible la integración con el escaneo de códigos de barras

- Instalación rápida, sin necesidad de cortar tuberías existentes
- Tecnología ZigBee de 2,4 GHz
- Comunicación RF encriptada
- Fácilmente actualizable

Art. 026-2010-000

Terminal Dispense-Basic LMS-RFLZ WIRELESS

Equipado con:

Teclado numérico con 12 botones

pantalla LCD

impresora integrada



026-2010-000

Art. 026-2015-A00

Pistola digital de radiofrecuencia LM OG-RFZ

Para aceite y fluidos similares equipado con:

Cuentalitros digital con entrega preseleccionada

Empuñadura con junto giratorio F 1/2 "BSP

Extensión flexible 105° Válvula antigoteo manual Ø 12mm



026-2015-A00

Art. 026-2015-C00

Pistola digital de radiofrecuencia LM OG-RFZ

Para aceite y fluidos similares equipado con:

Cuentalitros digital con entrega preseleccionada

Empuñadura con junto giratorio F 1/2 "BSP

Extensión flexible 105° válvula antigoteo automática Ø 14mm



026-2015-C00

Art. 026-2015-D00

Pistola digital de radiofrecuencia LM OG-RFZ

Para aceite y fluidos similares equipado con:

Cuentalitros digital con entrega preseleccionada

Empuñadura con junto giratorio F 1/2 "BSP

Extensión rígida 45° válvula antigoteo automática Ø 14mm



026-2015-D00

Art. 026-2015-DX0

Pistola digital de radiofrecuencia LM OG-RFZ

Para fluidos refrigerante y limpiacristales equipado con:

Cuentalitros digital con entrega preseleccionada

Empuñadura con junto giratorio F 1/2 "BSP

Extensión rígida 45° de acero inoxidable válvula antigoteo automática Ø 13,5mm



026-2015-DX0

Artículo	Entrada Salida	Fluidos	Caudal min-max	Presión min-max	Temperatura	Tolerancia	Alimentación
026-2015-A00	F 1/2" BSP	aceite	1 - 30 l/min	0.35 - 70 bar	-5° + 50° C	+/- 0,5%	4 x 1,5V AA
026-2015-C00	F 1/2" BSP	aceite	1 - 30 l/min	0.35 - 70 bar	-5° + 50° C	+/- 0,5%	4 x 1,5V AA
026-2015-D00	F 1/2" BSP	aceite	1 - 30 l/min	0.35 - 70 bar	-5° + 50° C	+/- 0,5%	4 x 1,5V AA
026-2015-DX0	F 1/2" BSP	refrigerante limpiacristales	1 - 30 l/min	0.35 - 70 bar	-5° + 50° C	+/- 0,5%	4 x 1,5V AA

SISTEMA BÁSICO

El sistema de gestión de aceites RF está diseñado para controlar y monitorear los niveles de consumo y stock de fluidos relacionados con el taller, con costos mínimos de instalación y programación.

El sistema utiliza la comunicación RF entre el terminal con teclado y la pistola. El kit de montaje a pared consta de un terminal con teclado numérico de 12 botones, pantalla LCD e impresora incluida. El sistema puede controlar hasta 30 pistolas y monitorear 8 fluidos y tanques diferentes, enviando y recibiendo datos hasta a 90 metros (300 pies) en una instalación de servicio.

Una característica única y patentada es que el gatillo de la pistola permanece bloqueado hasta que recibe la autorización del teclado. Después del suministro, el usuario puede completarlo y la cantidad real se registra en el terminal.

La pistola luego vuelve al estado de bloqueo. Además, la pistola se puede instalar en sistemas móviles con carros que ofrecen control de productos lubricantes, a menudo costosos.

SISTEMA HIGH END

El sistema HIGH END consta de un terminal denominado “master” y al menos un terminal definido “Dispense”, así como al menos una pistola de radiofrecuencia con preselección. El terminal master gestiona las comunicaciones seriales entre el PC o un server host (sistema ERP) y la comunicación RF con los terminales dispense de la red.

El sistema verifica el código PIN del operador y valida el número de orden de trabajo, la cantidad de fluidos y la pistola/manguera válida.

El terminal master puede comunicarse con hasta 36 terminales dispense que se pueden colocar de manera que faciliten el trabajo. Cada terminal dispense puede controlar hasta 24 pistolas, para un total de 250 pistolas. El sistema, por configuración, admite hasta 16 tanques y 16 fluidos. También admite 250 perfiles únicos y PIN de operador. El sistema utiliza tecnología RF con un espectro de secuencia de difusión directa para evitar problemas de comunicación con otros equipos en el sitio. El sistema de RF buscará un canal despejado para la transmisión para garantizar que haya una conexión confiable en todo momento. Las distancias de comunicación suelen ser de 100 metros, pero pueden ser de hasta 300 metros si no hay barreras. Una antena remota está disponible para situaciones en las que hay muchos edificios en la instalación.

Sistema HIGH END

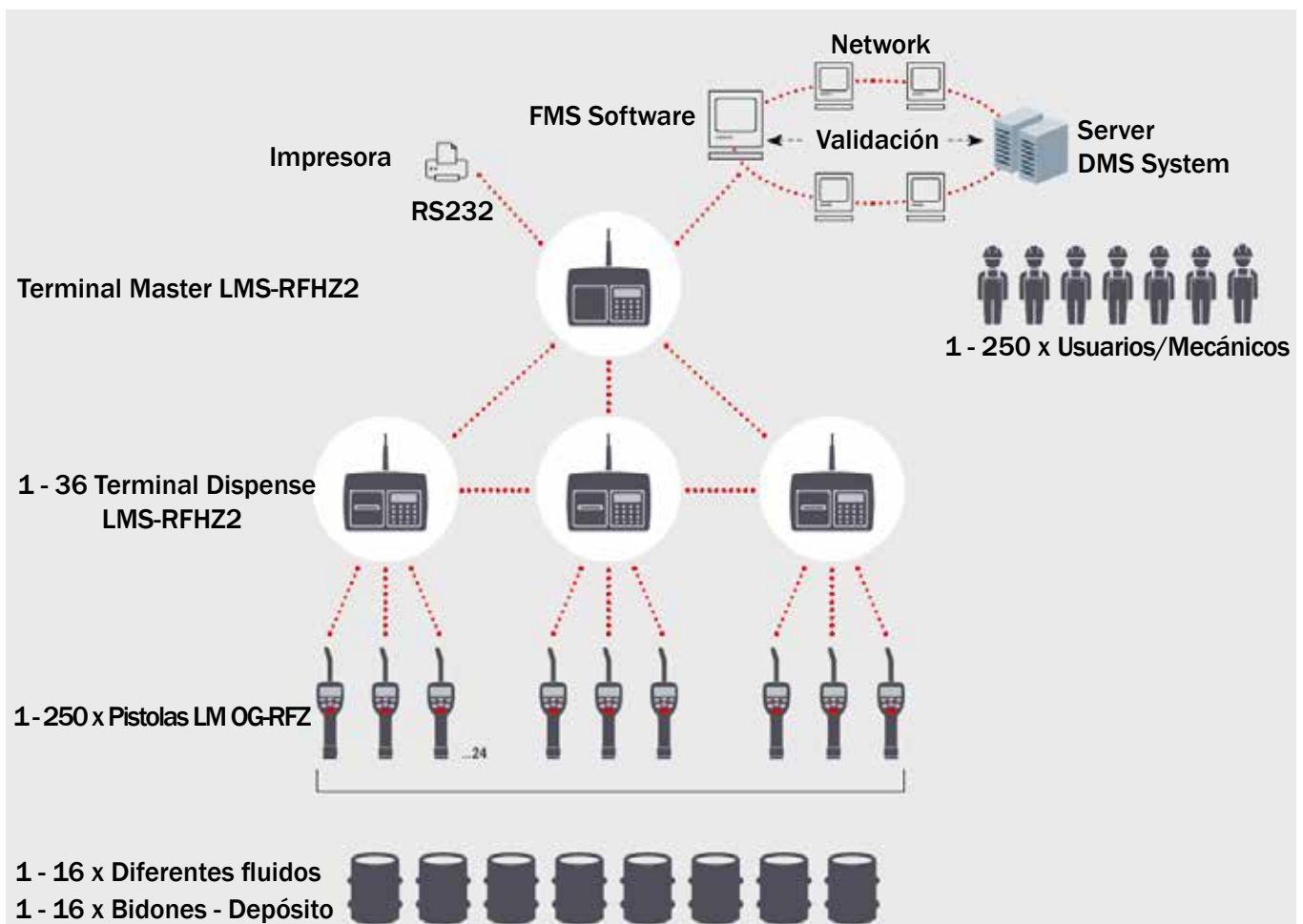

- Hasta 250 posibles usuarios/mecánicos
- Es posible conectarse a las interfaces para los equipos del taller (ASA-Network, Autoline, Vaudis, Alphaplus, Cross y muchos otros).
- Es posible la integración con el escaneo de códigos de barras
- Instalación rápida, sin necesidad de cortar tuberías existentes
- Tecnología ZigBee de 2,4 GHz
- Comunicación RF encriptada
- Fácilmente actualizable
- Incluye paquete de software para PC (Sistema high end)

Art. 026-2012-000

Unidad de control Master LMS-RFHZ2 WIRELESS

Equipada con:

Teclado numérico con 12 botones

pantalla LCD

impresora integrada

Conexión RS232 a PC o impresora

Conexión RS232 a Server (Sistema MDS)

software FMS de administración



026-2012-000

Art. 026-2013-000

Terminal Dispense LMS-RFHZ2 WIRELESS

Equipado con:

Teclado numérico con 12 botones

pantalla LCD

Art. 026-2014-000

Terminal Dispense LMS-RFHZ2-PRT WIRELESS

Equipado como Art.026-2013-000 pero con:

Impresora integrada



026-2013-000

Art. 026-2015-C00

Pistola digital de radiofrecuencia LM OG-RFZ

Para aceite y fluidos similares equipada con:

Cuentalitros digital con entrega preseleccionada

Empuñadura con junto giratorio F 1/2 "BSP

Extensión flexible 105° válvula antigoteo automática Ø 12mm

Art. 026-2015-A00

Pistola digital de radiofrecuencia LM OG-RFZ

Equipado como Art.026-2015-C00 pero con:

Extensión flexible 105° válvula antigoteo manual Ø 14mm



026-2015-C00

Art. 026-2015-D00

Pistola digital de radiofrecuencia LM OG-RFZ

Para aceite y fluidos similares equipada con:

Cuentalitros digital con entrega preseleccionada

Empuñadura con junto giratorio F 1/2 "BSP

Extensión rígida 45° válvula antigoteo automática Ø 14mm



026-2015-D00

Art. 026-2015-DX0

Pistola digital de radiofrecuencia LM OG-RFZ

Para fluidos refrigerante y limpiacristales equipada con:

Cuentalitros digital con entrega preseleccionada

Empuñadura con junto giratorio F 1/2 "BSP

Extensión rígida 45° de acero inoxidable válvula antigoteo automática Ø 13,5mm



026-2015-DX0

Artículo	Entrada Salida	Fluidos	Caudal min-max	Presión min-max	Temperatura	Tolerancia	Alimentación
026-2015-A00	F 1/2" BSP	aceite	1 - 30 l/min	0.35 - 70 bar	-5° + 50° C	+/- 0,5%	4 x 1,5V AA
026-2015-C00	F 1/2" BSP	aceite	1 - 30 l/min	0.35 - 70 bar	-5° + 50° C	+/- 0,5%	4 x 1,5V AA
026-2015-D00	F 1/2" BSP	aceite	1 - 30 l/min	0.35 - 70 bar	-5° + 50° C	+/- 0,5%	4 x 1,5V AA
026-2015-DX0	F 1/2" BSP	refrigerante limpiacristales	1 - 30 l/min	0.35 - 70 bar	-5° + 50° C	+/- 0,5%	4 x 1,5V AA



026-2040-000

Art. 026-2040-000

DMS interfaz - software

Interfaz para sistema de gestión



026-2030-004

Art. 026-2030-004

MONITOREO DE TANQUE SmartBox 4 LAN

El sistema de gestión de fluidos (FMS) se puede conectar a un sistema de control de tanques SmartBox 4 LAN.

Se puede utilizar para control de nivel remoto en tanques despresurizados que contienen líquidos.

Además del registro del contenido del tanque y la transferencia remota de datos, se pueden agregar otras funciones a través de las mejoras del sistema. Dispone de display LCD de dos líneas, 4 input de medida para conectar las sondas, un input de mensaje de error y una conexión de red integrada para la transmisión remota de datos.

- Se pueden conectar 4 sondas a un LAN PRO SmartBox.
- Se pueden agregar más unidades para cubrir 16 tanques
- Software de administración adicional disponible
- El software FMS puede enviar una advertencia sobre el nivel del tanque por correo electrónico a múltiples destinatarios
- El nivel en carros móviles se puede calcular en función del consumo



026-2035-000

Art. 026-2035-000

Sensor de detección para SmartBox 4 LAN

Para comprobar el nivel de líquidos en tanques

Art. 026-1900-000

Indicador de nivel electrónico MEC 200 para bidones de 180-208 l

Unidad de medida: litros

No utilice el dispositivo con líquidos inflamables.

Art. 026-1900-G00

Indicador de nivel electrónico MEC 200 para bidones de 48-55 gal

Unidad de medida: galones

No utilice el dispositivo con líquidos inflamables.

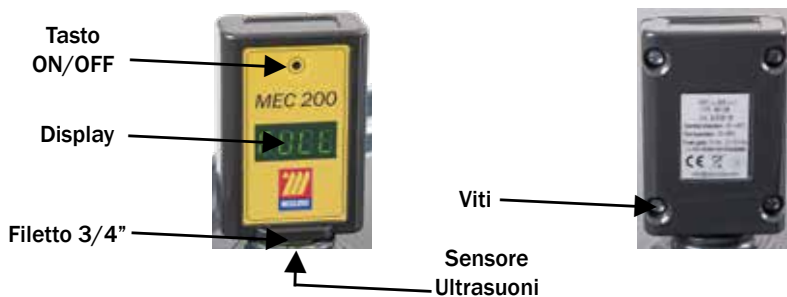

DESCRIPCIÓN

El MEC 200 es un dispositivo electrónico que, mediante ultrasonidos, calcula la distancia entre un líquido y un sólido, y la transforma en volumen. Con la calibración preestablecida, MEC 200 es capaz de medir el nivel del líquido contenido dentro de un tambor de tamaños estándar de 180/208 l.

OPERACIÓN

ENCENDER APAGAR

Pulse el botón encima de la pantalla durante más de 3 segundos para que cuando se encienda aparezca el mensaje 'On' y 'OFF' si está apagado.

MEDICIÓN AUTOMÁTICA

Una vez encendido, cada 20 minutos MEC 200 tomará medidas del nivel dentro del tambor, sin mostrar los valores en la pantalla. Cuando aparece el mensaje parpadeante "ALL 20 l" se advierte al operador que el nivel de producto disponible detectado en el interior del bidón está entre 20 y 10 litros. Esta primera alarma, el dispositivo continuará mostrando el estado de alarma hasta que se presione rápidamente el botón de encendido/apagado, luego aparecerá una sola lectura cada vez que se presione el botón.

Cuando aparece el mensaje parpadeante "ALL. 10 l" se advierte al operador que el nivel de producto disponible detectado en el interior del bidón está entre 10 y 0 litros. A esta segunda alarma, el dispositivo continuará señalando la alarma hasta que se apague el dispositivo MEC 200 y/o se reemplace el bidón vacío por uno lleno.

MEDGÓN INSTANTÁNEA

Si es necesario, presionando rápidamente el botón de encendido / apagado, si aparece el mensaje "FULL" en la pantalla del dispositivo, se informará al operador que hay más de 145 litros dentro del tambor, o si el nivel de contenido del tambor está entre 145 y 20 litros, se indicarán al operador los litros reales de producto, por debajo de 20 litros se indicarán al operador los distintos niveles de alarmas de stock de producto.

BATERÍA BAJA

Cuando las baterías del dispositivo están bajas, el dispositivo entra en alarma de batería. Este estado se muestra con los 4 puntos parpadeando a intervalos de 5 segundos, en este estado de alarma el MEC 200 no realiza ninguna medición, es necesario apagar el equipo y reemplazar las baterías (2X1,5V AAA)

ADVERTENCIAS

- No ponga el dispositivo en contacto directo con el contenido del bidón
- No mueva el barril con el dispositivo montado
- No utilice el dispositivo montado en tambores inclinados
- No utilice el dispositivo con líquidos inflamables



027-1305-000

Art. 027-1305-000

Distribuidor neumático de aceite de 24 l

Equipado con:

Depósito capacidad 24 l (con indicador de nivel)

Manguera de erogación: espiral PU longitud 3 m (Art.027-1303-030)

Pistola de erogación con extensión flexible (Art.024-1232-E00)

Válvula manual antigoteo Ø 12 mm

Embudo de plástico para llenar el deposito



027-1305-000 11,700 0,074 1

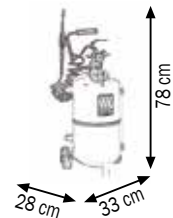

027-1307-000

Art. 027-1307-000

Distribuidor neumático de aceite de 24 l INOXIDABLE

Equipado con:

Depósito capacidad 24 l (con indicador de nivel)

Manguera de erogación: espiral PU longitud 3 m (Art.027-1303-030)

Pistola de erogación con extensión flexible (Art.024-1232-E00)

Válvula manual antigoteo Ø 12 mm

Embudo de plástico para llenar el deposito



027-1307-000 10,400 0,074 1

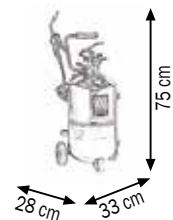

027-1310-000

Art. 027-1310-000

Distribuidor neumático de aceite de 50 l

Equipado con:

Depósito capacidad 50 l (con indicador de nivel)

Manguera de erogación: espiral PU longitud 3 m (Art.027-1303-030)

Pistola de erogación con extensión flexible (Art.024-1232-E00)

Válvula manual antigoteo Ø 12 mm

Embudo de plástico para llenar el deposito



027-1310-000 23,100 0,152 1

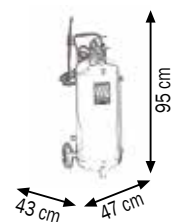

Se recomiendan para el llenado y el rellenado de aceites. El depósito tiene que ser llenado para los 4/5 de su capacidad y cargado con aire a 6-8 bar. Funciona de forma independiente y no necesita de conexión continua al aire comprimido.

Art. 027-1306-000

Distribuidor neumático de aceite de 24 l

Equipado con:

Depósito capacidad 24 l (con indicador de nivel)

Manguera de erogación: espiral PU longitud 3 m (Art.027-1303-030)

Pistola digital (Art.024-1233-A00)

con extensión flexible válvula manual antigoteo \varnothing 12 mm

Embudo de plástico para llenar el depósito



027-1306-000 12,900 0,074 1

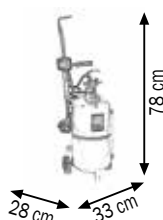

027-1306-000

Art. 027-1308-000

Distribuidor neumático de aceite de 24 l INOXIDABLE

Equipado con:

Depósito capacidad 24 l (con indicador de nivel)

Manguera de erogación: espiral PU longitud 3 m (Art.027-1303-030)

Pistola digital (Art.024-1233-A00)

con extensión flexible válvula manual antigoteo \varnothing 12 mm

Embudo de plástico para llenar el depósito



027-1308-000 11,600 0,074 1

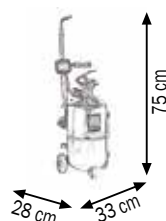

027-1308-000

Art. 027-1312-000

Distribuidor neumático de aceite de 50 l

Equipado con:

Depósito capacidad 50 l (con indicador de nivel)

Manguera de erogación: espiral PU longitud 3 m (Art.027-1303-030)

Pistola digital (Art.024-1233-A00)

con extensión flexible válvula antigoteo \varnothing 12 mm

Embudo de plástico para llenar el depósito



027-1312-000 24,100 0,152 1

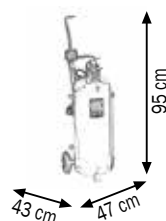

027-1312-000

Se recomiendan para el llenado y el rellenado de aceites. El depósito tiene que ser llenado para los 4/5 de su capacidad y cargado con aire a 6-8 bar. Funciona de forma independiente y no necesita de conexión continua al aire comprimido.



027-1314-000

Art. 027-1314-000

Distribuidor neumático de aceite de 65 l

Equipado con:

Depósito capacidad 65 l (con indicador de nivel)

Art.024-1231-C00 Pistola con manguera flexible y válvula antigoteo Aut.

Art.906-0404-030 Manguera de erogación 1SC 1/2 l. 3 m

Art.020-1190-000 Bomba para aceite **R=3:1 30 l/min**

Art. 027-1315-000

Distribuidor neumático de aceite de 65 l

Equipado como Art.027-1314-000 pero con:

Art.020-1200-000 Bomba para aceite **R=5:1 28 l/min**



027-1314-000	29,000	0,210	2
027-1315-000	30,100	0,210	2

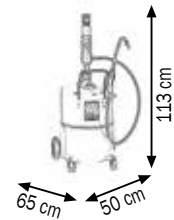

027-1316-000

Art. 027-1316-000

Distribuidor neumático de aceite de 65 l con pistola digital

Equipado con:

Depósito capacidad 65 l (con indicador de nivel)

Art.024-1233-C00 Pistola **digital** con manguera flexible y válvula antigoteo aut.

Art.906-0404-030 Manguera de erogación 1SC 1/2 longitud 3 m

Art.020-1190-000 Bomba para aceite **R=3:1 30 l/min**

Art.027-1317-000

Distribuidor neumático aceite de 65 l con pistola digital

Equipado como Art.027-1316-000 pero con:

Art.020-1200-000 Bomba para aceite **R=5:1 28 l/min**



027-1316-000	30,800	0,210	2
027-1317-000	31,000	0,210	2

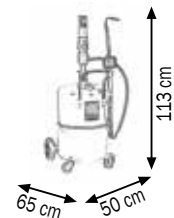

027-1329-000

Art. 027-1329-000

Distribuidor aceite de 65 l

Equipado con:

Depósito capacidad 65 l (con indicador de nivel)

Art.024-1232-F00 Pistola Extensión flex y válvula antigoteo

Art.902-0414-020 Manguera R6 1/2" M 1/2"- M 1/4" longitud 2 m

Bomba con doble efecto

cantidad que se puede suministrar por cada accionamiento de la palanca 220 g



027-1329-000	24,600	0,190	1
---------------------	--------	-------	---

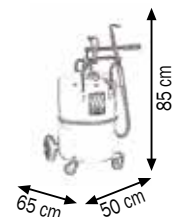

Equipos con bomba neumática o manual. Se recomiendan para el llenado y el rellenado de aceites de cualquier densidad. La presión de trabajo puede oscilar entre los 3,5 - 8,5 bar obteniendo un caudal promedio de 13 l/min





027-1320-000

Art. 027-1320-000

Distribuidor aceite de 16 l

Equipado por:

Depósito capacidad 16 l

Bomba manual

Manguera de erogación longitud 2,0 m

Con válvula con palanca, extensión rígida 30°



027-1320-000 10,000 0,090 1

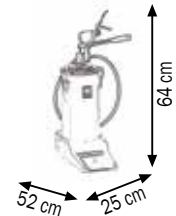

027-1322-000

Art. 027-1322-000

Distribuidor móvil de aceite de 16 l

Equipado por:

Depósito capacidad 16 l

Bomba manual

Manguera de erogación longitud 2,0 m

Con válvula con palanca, extensión rígida 30°



027-1322-000 11,900 0,090 1

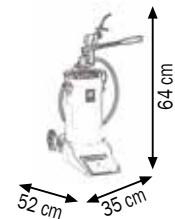

027-1326-000

Art. 027-1326-000

Distribuidor aceite de 24 l

Equipado con:

Depósito capacidad 24 l (con indicador de nivel)

Bomba manual con doble efecto

Pistola extensión flex (Art.024-1232-F00)

Válvula antigoteo Ø 12 mm

Manguera de erogación longitud 2,0 m



027-1326-000 14,300 0,074 1

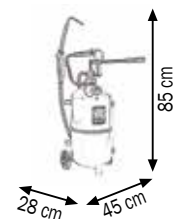

027-1328-000

Art. 027-1328-000

Distribuidor aceite de 50 l

Equipado con:

Depósito capacidad 50 l (con indicador de nivel)

Bomba manual con doble efecto

Pistola extensión flex (Art.024-1232-F00)

Válvula antigoteo Ø 12 mm

Manguera de erogación longitud 2,0 m



027-1328-000 26,200 0,196 1

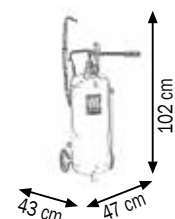

Distribuidores de aceite con bomba manual de doble efecto, adecuados para aceites con baja y alta viscosidad (SAE 15-220). Se recomiendan para el llenado y el rellenado de aceites de los motores, transmisiones, diferenciales, generadores de energía hidráulica, etc..

Art. 027-1336-000

Bomba para aceite con doble efecto para bidones de 50-220 l

Equipado con:

Art.025-1262-000 Adaptador fijación al bidón M 2" Ø 42 mm

Art.024-1232-F00 Pistola Extensión flex y válvula manual antigoteo Ø 12 mm

Art.902-0414-020 Manguera de erogación R 6 1/2" MM longitud 2 m

Art.095-5284-000 Tubo telescópico de aspiración con válvula de pie longitud min 495 max 885 mm entrada BSP-G M 1"

Cantidad de aceite que puede ser suministrada por ciclo 250 gr



027-1336-000	6,200	0,031	1
--------------	-------	-------	---



027-1336-000

Art. 027-1338-000

Bomba manual para aceite con doble efecto para bidones de 30-60 l con carro

Equipado con:

Art.027-1336-000 Bomba manual

Art.030-1395-000 Carro 4 ruedas



027-1338-000	19,800	0,076	1
--------------	--------	-------	---

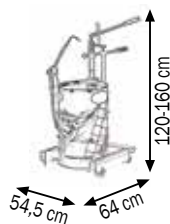

027-1338-000

Art. 027-1325-000

Bomba trasvase aceite y diésel

Tubo de succión telescópico para bidones de 30-220 l

Caudal 30 l/min

Art. 027-1325-A00

Bomba trasvase para refrigerante y solventes

Tubo de succión telescópico para bidones de 30-220 l

Caudal 30 l/min



027-1325-000	2,300	0,008	1
--------------	-------	-------	---

027-1325-A00	2,300	0,008	1
--------------	-------	-------	---



027-1325-000

Adecuadas para la distribución de aceite con baja y alta viscosidad (SAE 15 con 220); están diseñadas para la aplicación directamente al bidón del aceite.



027-3500-125

Art. 027-3500-125

Inyectores de latón para aceite

Capacidad 125 cc

Extensión de latón curva 30°

Cuerpo Ø 30 mm longitud 240 mm



027-3500-125 0,600 0,001 1



027-3500-250

Art. 027-3500-250

Inyectores de latón para aceite

Capacidad 250 cc

Extensión de latón curva 30°

Cuerpo Ø 40 mm longitud 300 mm



027-3500-250 0,700 0,001 1



027-3500-500

Art. 027-3500-500

Inyectores de latón para aceite

Capacidad 500 cc

Extensión de latón curva 30°

Cuerpo Ø 50 mm longitud 340 mm



027-3500-500 0,850 0,002 1



027-3515-500

Art. 027-3515-500

Inyectores de acero niquelado para aceite alta viscosidad

Mod. Professional

Capacidad 500 cc

Extensión rígida recta y curva 90°

Cuerpo Ø 50 mm longitud 410 mm



027-3515-500 1,800 0,003 1



027-3521-000

Art. 027-3521-000

Inyectores de acero niquelado para aceite alta viscosidad

Mod. Professional

Capacidad 1000 cc

Extensión rígida recta y curva 90°

Cuerpo Ø 57 mm longitud 530 mm



027-3521-000 2,200 0,003 1

Aceiteras de bomba con extensión de salida rígida

Depósito y empuñadura de plástico

Bomba de polipropileno

Artículo	Capacidad	Longitud de extensión
027-3600-200	200 cc	160 mm
027-3600-300	300 cc	160 mm
027-3600-500	500 cc	160 mm



027-3600-200

Aceiteras de bomba con extensión de salida flexible

Depósito y empuñadura de plástico

Bomba de polipropileno

Artículo	Capacidad	Longitud de extensión
027-3610-200	200 cc	170 mm
027-3610-300	300 cc	170 mm
027-3610-500	500 cc	170 mm



027-3610-200

Aceiteras de bomba con extensión de salida rígida

Depósito y empuñadura de acero

Bomba de latón

Artículo	Capacidad	Longitud de extensión
027-3620-200	200 cc	125 mm
027-3620-300	300 cc	125 mm
027-3620-500	500 cc	150 mm



027-3620-200

Aceiteras de bomba con extensión de salida flexible

Depósito y empuñadura de acero

Bomba de latón

Artículo	Capacidad	Longitud de extensión
027-3630-200	200 cc	150 mm
027-3630-300	300 cc	150 mm
027-3630-500	500 cc	175 mm



027-3630-200

Extensión de salida rígida de latón para aceteiras Art.027-3600-200/300/500

Artículo	Extensión	Longitud de extensión
027-3640-160	Rígida	160 mm



027-3640-160

Extensión de salida flexible de acero para aceteiras Art.027-3610-200/300/500

Artículo	Extensión	Longitud de extensión
027-3642-170	Flexible	170 mm



027-3642-170

Extensión de salida rígida de acero para aceteiras Art.027-3620-200/300/500

Artículo	Extensión	Longitud de extensión
027-3650-125	Rígida	125 mm
027-3650-150	Rígida	150 mm
027-3650-175	Rígida	175 mm



027-3650-125

Extensión de salida flexible de acero para aceteiras Art.027-3630-200/300/500

Artículo	Extensión	Longitud de extensión
027-3660-150	Flexible	150 mm
027-3660-175	Flexible	175 mm
027-3660-225	Flexible	225 mm



027-3660-150



027-3680-020

Aceiteras a presión

Depósito y tapa de polietileno
extensión de salida de latón

Artículo	Capacidad	Ø Depósito	Altura total
027-3680-020	20 cc	22 mm	160 mm
027-3680-050	50 cc	36 mm	160 mm



027-3690-100

Aceiteras a presión

Depósito y tapa de polietileno
extensión de salida de latón

Artículo	Capacidad	Ø Depósito	Altura total
027-3690-100	100 cc	45 mm	210 mm
027-3690-250	250 cc	60 mm	235 mm
027-3690-300	300 cc	65 mm	240 mm



Garrafas graduados en polietileno

Con tapa y extensión flexible

Artículo	Capacidad	Longitud de extensión
027-1354-000	1 l	185 mm
027-1355-000	2 l	185 mm
027-1356-000	5 l	185 mm

027-1354-000 027-1355-000 027-1356-000

027-1354-010	Extensión flexible para garrafas 1-2 l	185 mm
027-1356-010	Extensión flexible para garrafas 5 l	185 mm



027-1359-000

Embudo de polietileno

Con filtro y extensión flexible

Artículo	Ø Imbudo	Longitud de extensión
027-1359-000	190 mm	185 mm

BOMBAS NEUMÁTICAS DE ACERO INOXIDABLE PARA LÍQUIDO REFRIGERANTE Y LIMPIACRISTALES



MECLUBE
MADE IN ITALY

Art. 029-0978-000

Bomba neumática de acero inoxidable para el transvase de líquido refrigerante y limpiacristales

Mod. 501X R=1:1 Caudal 35 l/min

Para la aplicación de pared o ubicaciones fijas

A través de los accesorios especiales permiten múltiples posibilidades de aplicación

Juntas de vitón

Art. 029-0985-000

Bomba neumática de acero inoxidable para el transvase de líquido refrigerante y limpiacristales

Mod. 501X R=1:1 Caudal 35 l/min

Para bidones comerciales de 180-220 l

(longitud de inmersión 940 mm)

Juntas de vitón

Art. 029-0986-000

Bomba neumática de acero inoxidable para el transvase de líquido refrigerante y limpiacristales

Mod. 501X R=1:1 Caudal 35 l/min

Para contenedores IBC de 1000 l

(longitud de inmersión 1250 mm)

Juntas de vitón



Equipadas con adaptadores de fijación al bidón



029-0978-000	5,100	0,007	1
029-0985-000	6,800	0,016	1
029-0986-000	7,500	0,019	1

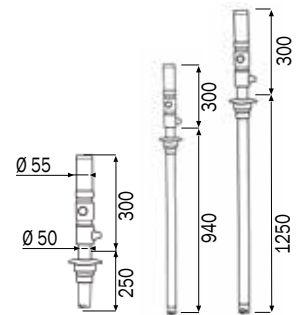

Datos técnicos

		029-0978-000	029-0985-000	029-0986-000
Ratio		1:1	1:1	1:1
Presión de trabajo	bar	6-8	6-8	6-8
Consumo aire	l/min	200	200	200
Conexión de entrada de aire	BSP	F 1/4" G	F 1/4" G	F 1/4" G
Conexión de la salida aceite	BSP	M 1/2" G	M 1/2" G	M 1/2" G
Caudal aceite con 6 bar	l/min	35	35	35
Ruido	dB	80	80	80
Diámetro inmersión	mm	50	50	50
Longitud inmersión	mm	245	940	1250
Para bidones de	l	-	180-220	1000 IBC

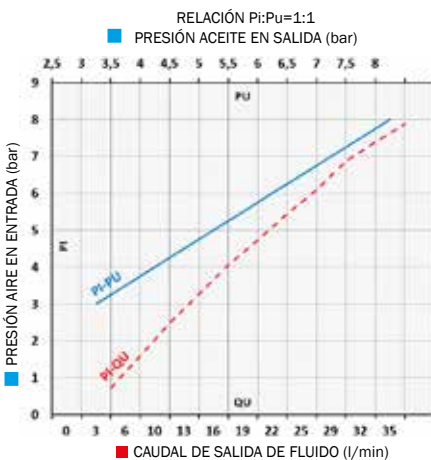

Son particularmente adecuadas para el trasvase rápido de **refrigerante y limpiacristales**. El caudal efectivo de una bomba varía de acuerdo con determinadas combinaciones y aplicaciones: presión del aire con la que está alimentada; tamaño de la manguera de erogación; tamaño de las conexiones y de la pistola utilizada.

La presión de trabajo de las bombas puede variar entre un mínimo de 3 bar hasta un máximo de 8 bar.

Para optimizar el rendimiento y la durabilidad de las bombas neumáticas se recomienda el uso de aire filtrado y lubricado.

BOMBAS NEUMATICAS DE ACERO INOXIDABLE PARA LÍQUIDO REFRIGERANTE Y LIMPIACRISTALES Mod. 603X

RATIO = 3:1

CAUDAL= 30 l/min



Art. 029-1374-000

Bomba neumática de acero inoxidable para el transvase de líquido refrigerante y limpiacristales

Mod. 603X R=3:1 Caudal 30 l/min

Para la aplicación de pared o ubicaciones fijas

A través de los accesorios especiales permiten múltiples posibilidades de aplicación

Juntas de vitón

Art. 029-1376-000

Bomba neumática de acero inoxidable para el transvase de líquido refrigerante y limpiacristales

Mod. 603X R=3:1 Caudal 30 l/min

Para bidones comerciales de 180-220 l

(longitud de inmersión 940 mm)

Juntas de vitón

Art. 029-1376-125

Bomba neumática de acero inoxidable para el transvase de líquido refrigerante y limpiacristales

Mod. 603X R=3:1 Caudal 30 l/min

Para contenedores IBC de 1000 l

(longitud de inmersión 1250 mm)

Juntas de vitón

Equipadas con adaptadores de fijación al bidón

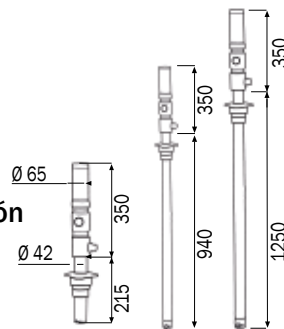

Artículo	Peso (Kg)	Volumen (m³)	Cantidad
029-1374-000	8,200	0,007	1
029-1376-000	10,200	0,016	1
029-1376-125	11,000	0,019	1

Datos técnicos	029-1374-000	029-1376-000	029-1376-125
Ratio	3:1	3:1	3:1
Presión de trabajo	bar	6-8	6-8
Consumo aire	l/min	220	220
Conexión de entrada de aire	BSP	F 1/4" G	F 1/4" G
Conexión de la salida aceite	BSP	M 1/2" G	M 1/2" G
Caudal aceite con 6 bar	l/min	30	30
Ruido	dB	80	80
Diámetro inmersión	mm	42	42
Longitud inmersión	mm	215	940
Para bidones de	l	-	180-220
			1000 IBC

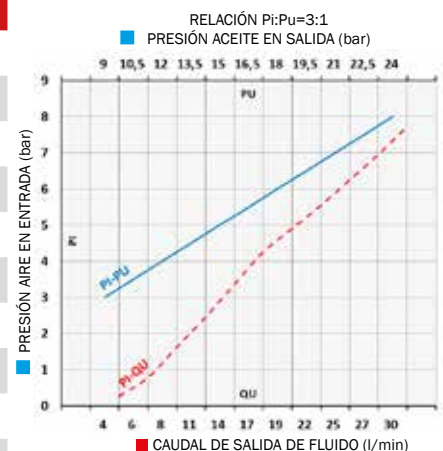

Son particularmente adecuadas para el trasvase rápido de refrigerante y limpiacristales. El caudal efectivo de una bomba varía de acuerdo con determinadas combinaciones y aplicaciones: presión del aire con la que está alimentada; tamaño de la manguera de erogación; tamaño de las conexiones y de la pistola utilizada.

La presión de trabajo de las bombas puede variar entre un mínimo de 3 bar hasta un máximo de 8 bar.

Para optimizar el rendimiento y la durabilidad de las bombas neumáticas se recomienda el uso de aire filtrado y lubricado.



Art. 021-0905-XDT

Bomba neumática industrial de acero INOXIDABLE AISI 304

Para productos químicos

R=5:1 Caudal 50 l/min

Mod. 905XD disjuntas con doble efecto

Para aplicación de pared o estaciones fijas

Juntas de teflón

Art. 021-1210-XDT

Bomba neumática industrial de acero INOXIDABLE AISI 304

Para productos químicos

R=10:1 Caudal 42 l/min

Mod. 1210XD disjuntas con doble efecto

Para aplicación de pared o estaciones fijas

Juntas de teflón

Art. 021-1520-XDT

Bomba neumática industrial de acero INOXIDABLE AISI 304

Para productos químicos

R=20:1 Caudal 40 l/min

Mod. 1520XD disjuntas con doble efecto

Para aplicación de pared o estaciones fijas

Juntas de teflón

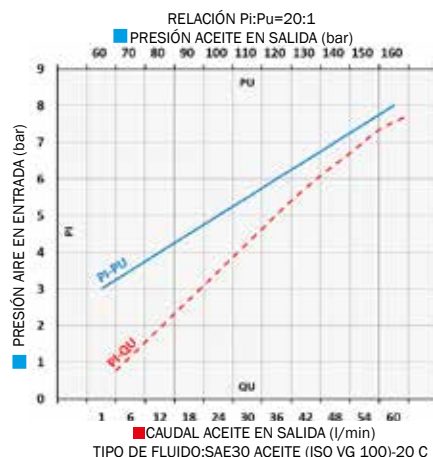
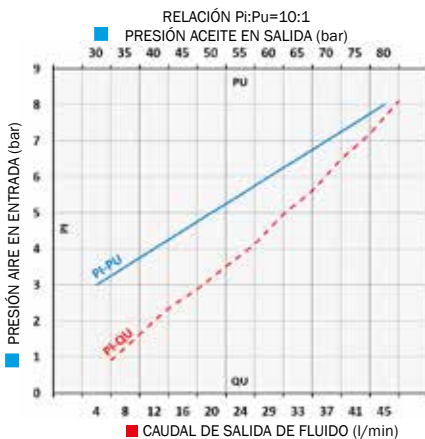
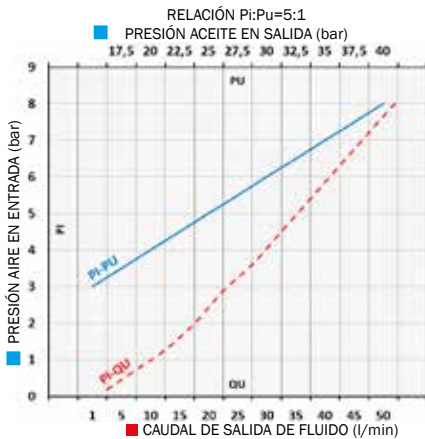

021-0905-XDT	24,100	0,110	1
021-1210-XDT	25,100	0,110	1
021-1520-XDT	27,900	0,110	1

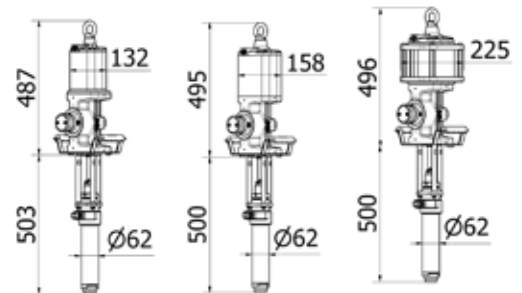

Datos técnicos	021-0905-XDT	021-1210-XDT	021-1520-XDT	
Ratio	5:1	10:1	20:1	
Presión de trabajo	bar	6-8	6-8	8
Consumo aire	m³/min	1,70	2,90	3,50
Conexión de entrada de aire	BSP	F 1/2" G	F 1/2" G	F 1/2" G
Conexión de la salida aceite	BSP	M 3/4" G	M 3/4" G	M 3/4" G
Caudal aceite con 6 bar	l/min	50	42	40
Ruido	dB	80	80	80
Diámetro inmersión	mm	62	62	62
Longitud inmersión	mm	Modular F1"	Modular F1"	Modular F1"

El cuerpo del motor neumático y el grupo de inmersión están separados de manera que el líquido no entre en contacto con la carcasa del motor. Adecuadas para transferir fluidos agresivos y sustancias químicas compatibles con los materiales de la bomba con los que entran en contacto (**acero inoxidable y teflón**). El alcance real puede variar dependiendo de las aplicaciones y combinaciones específicas. La presión de trabajo de las bombas puede variar entre un mínimo de 3 bar hasta un máximo de 8 bar.

Para optimizar el rendimiento y la durabilidad de las bombas neumáticas se recomienda el uso de aire filtrado y lubricado.

KIT PARA LA DISTRIBUCIÓN DE LÍQUIDO REFRIGERANTE Y LIMPIACRISTALES



Art. 029-1380-000

Kit mural para líquido refrigerante y limpiacristales

Equipado con:

Art.029-0978-000 Bomba neumática de acero **INOXIDABLE R=1:1 35 l/min**

Art.025-1265-000 Soporte fijación mural

Art.025-1269-094 Tubo de acero **INOXIDABLE** Ø 42mm longitud 940 mm

Art.025-1262-000 Adaptadores de fijación de bombas f Ø 42 mm

Art.911-0600-020 Manguera flexible azul Ø 25 longitud 2,0 m

Art.B27-1132-035 N.2 Abrazaderas para manguera de inox 32-35

Art. 029-1382-000

Kit mural para líquido refrigerante y limpiacristales

Equipado con:

Art.029-1374-000 Bomba neumática de acero **INOXIDABLE R=3:1 30 l/min**

Art.025-1265-000 Soporte fijación mural

Art.025-1269-094 Tubo de acero **INOXIDABLE** Ø 42mm longitud 940 mm

Art.025-1262-000 Adaptadores de fijación de bombas Ø 42 mm

Art.911-0600-020 Manguera flexible azul Ø 25 longitud 2,0 m

Art.B27-1132-035 N.2 Abrazaderas para manguera de inox 32-35

029-1380-000	11,700	0,310	1
029-1382-000	14,800	0,310	1

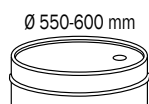

029-1380-000

Art. 029-1384-000

Kit para líquido refrigerante para bidones de 180-220 l

Equipado con:

Art.029-0985-000 Bomba neumática de acero **INOXIDABLE R=1:1 35 l/min**

Art.902-0404-030 Manguera R6 1/2" M-F longitud 3,0 m

Art.024-1237-A00 Pistola **digital** distribución líquido refrigerante

Art. 029-1383-000

Kit para líquido refrigerante para bidones de 180-220 l

Equipado como Art.029-1384-000 pero con:

Art.024-1237-000 Pistola distribución líquido refrigerante

029-1384-000	10,200	0,040	2
029-1383-000	9,600	0,040	2

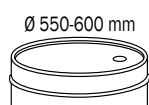

029-1384-000

Art. 029-1386-000

Kit para líquido limpiacristales para bidones de 180-220 l

Equipado con:

Art.029-0985-000 Bomba neumática de acero **INOXIDABLE R=1:1 35 l/min**

Art.902-0404-030 Manguera R6 1/2" M-F longitud 3,0 m

Art.024-1237-W00 Pistola **digital** distribución líquido limpiacristales

Art. 029-1385-000

Kit para líquido limpiacristales para bidones de 180-220 l

Equipado como Art.029-1386-000 pero con:

Art.024-1237-V00 Pistola distribución líquido limpiacristales

029-1386-000	9,300	0,040	2
029-1385-000	8,600	0,040	2

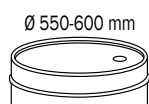

029-1386-000

Art. 029-1388-000

Kit móvil para líquido refrigerante bidones de 180-220 l

Equipado con:

Art.029-0985-000 Bomba neumática de acero INOXIDABLE R=1:1 35 l/min

Art.902-0404-030 Manguera R6 1/2" M-F longitud 3,0 m

Art.024-1237-A00 Pistola **digital** para erogación de líquido refrigerante

Art.030-1400-000 Carro para bidones de 180-220 l

Art. 029-1387-000

Kit móvil para líquido refrigerante bidones de 180-220 l

Equipado como Art.029-1388-000 pero con:

Art.024-1237-000 Pistola para erogación de líquido refrigerante



029-1388-000



029-1388-000	47,200	0,186	2
029-1387-000	46,600	0,186	2

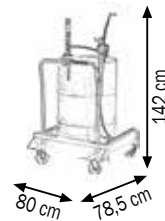

Art. 029-1390-000

Kit móvil para líquido limpiacristales bidones de 180-220 l

Composto da:

Art.029-0985-000 Bomba neumática de acero INOXIDABLE R=1:1 35 l/min

Art.902-0404-030 Manguera R6 1/2" M-F longitud 3,0 m

Art.024-1237-W00 Pistola **digital** para erogación de líquido limpiacristales

Art.030-1400-000 Carro para bidones de 180-220 l

Art. 029-1389-000

Kit móvil para líquido limpiacristales bidones de 180-220 l

Equipado como Art.029-1390-000 pero con:

Art.024-1237-V00 Pistola para erogación de líquido limpiacristales



029-1389-000



029-1390-000	46,300	0,186	2
029-1389-000	45,600	0,186	2

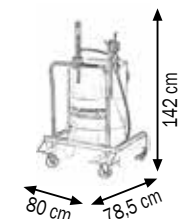
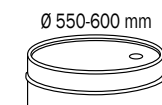

KIT PARA LA DISTRIBUCIÓN DE LÍQUIDO REFRIGERANTE Y LIMPIACRISTALES PARA CONTENEDORES IBC



Art. 029-1410-000

Kit para líquido refrigerante contenedores IBC de 1000 l

Equipado con:

Art.029-0986-000 Bomba neumática de acero **INOXIDABLE R=1:1 35 l/min**

Art.014-1048-000 Regulador de presión con filtro y lubricador 1/4"

Art.902-0202-020 Manguera R6 8x13 1/4" M-F longitud 2,0 m

Art.909-0424-010 Manguera EPDM 1/2" F-F 1/2" inox longitud 1,0 m

Art.070-1209-410 Enrollador F-400 EPDM 1/2" longitud 10,0 m

Art.024-1237-A00 Pistola **digital** distribución líquido refrigerante

Art.024-1785-000 Soporte antigoteo

Art.025-1267-000 Soporte fijación para contenedor IBC

Art.025-1267-B00 Kit soporte de fijación para antigoteo



029-1410-000

el kit de aceite no incluye el contenedor IBC

Art. 029-1412-000

Kit para líquido refrigerante contenedores IBC de 1000 l

Equipado como Art.029-1410-000 pero con:

Art.024-1237-000 Pistola distribución líquido refrigerante

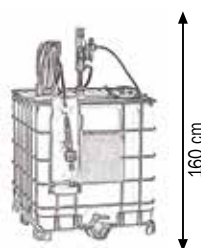

029-1410-000	43,500	0,120	4
029-1412-000	42,900	0,120	4

Art. 029-1415-000

Kit para líquido limpiacristales contenedores IBC de 1000 l

Equipado con:

Art.029-0986-000 Bomba neumática de acero **INOXIDABLE R=1:1 35 l/min**

Art.014-1048-000 Regulador de presión con filtro y lubricador 1/4"

Art.902-0202-020 Manguera R6 8x13 1/4" M-F longitud 2,0 m

Art.909-0424-010 Manguera EPDM 1/2" F-F 1/2" inox longitud 1,0 m

Art.070-1209-410 Enrollador F-400 EPDM 1/2" longitud 10,0 m

Art.024-1237-W00 Pistola **digital** distribución líquido limpiacristales

Art.024-1785-000 Soporte antigoteo

Art.025-1267-000 Soporte fijación para contenedor IBC

Art.025-1267-B00 Kit soporte de fijación para antigoteo



029-1415-000

el kit de aceite no incluye el contenedor IBC

Art. 029-1416-000

Kit para líquido limpiacristales contenedores IBC de 1000 l

Equipado como Art.029-1415-000 pero con:

Art.024-1237-V00 Pistola distribución líquido limpiacristales

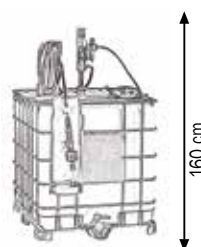

029-1415-000	43,200	0,120	4
029-1416-000	42,400	0,120	4



029-1500-000

Art. 029-1500-000

Kit líquido refrigerante con bomba de membrana para bidones de 200 l
Equipado con:

- Art.028-P055-TB3 Bomba membrana de polipropileno **R=1:1 55 l/min**
tubo de inmersión POM-C adaptador M 1/2" l 940 mm
- Art.902-0404-030 Manguera R6 1/2" M-F longitud 3,0 m
- Art.024-1237-A00 Pistola **digital** distribución líquido refrigerante

Art. 029-1502-000

Kit líquido refrigerante con bomba de membrana para bidones de 200 l
Equipado como Art.029-1500-000 pero con:

Art.024-1237-000 Pistola distribución líquido refrigerante



029-1500-000	8,300	0,043	2
029-1502-000	7,600	0,043	2

Ø 550-600 mm

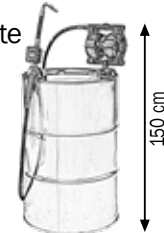

Art. 029-1510-000

Kit líquido limpiacristales con bomba de membrana para bidones de 200 l
Equipado con:

- Art.028-P055-TB3 Bomba membrana de polipropileno **R=1:1 55 l/min**
tubo de inmersión POM-C adaptador M 1/2" l 940 mm
- Art.902-0404-030 Manguera R6 1/2" M-F longitud 3,0 m
- Art.024-1237-W00 Pistola **digital** para erogación de líquido limpiacristales

Art. 029-1512-000

Kit líquido limpiacristales con bomba de membrana para bidones de 200 l
Equipado como Art.029-1510-000 pero con:

Art.024-1237-V00 Pistola distribución líquido limpiacristales



029-1510-000	7,800	0,043	2
029-1512-000	7,100	0,043	2

Ø 550-600 mm



029-1510-000

Art. 029-1520-000

Kit líquido refrigerante, limpiacristales y AdBlue® con bomba de membrana montaje de pared para contenedores IBC de 1000 l

Equipado con:

- Art.028-P110-AB2 Bomba membrana P110 **R=1:1 110 l/min**
- Art.025-1266-001 Soporte fijación mural
- Art.025-1271-125 Kits de aspiración de acero INOX. Ø42 l 1250 mm flex l 2,0 m
- Art.R18-0821-256 Racor de acero inoxidable para manguera M1" Ø25
- Art.909-0500-060 Manguera EPDM Ø19 longitud 6,0 m
- Art.B27-1120-032 N.2 Abrazaderas para manguera en inox 20-32
- Art.R1-9102-2006 Racor de plástico para manguera 90° M 3/4" Ø20
- Art.099-5199-000 Pistola manual de plástico AD90

Art. 029-1522-000

Kit líquido refrigerante, limpiacristales y AdBlue® con bomba de membrana montaje de pared para contenedores IBC de 1000 l

Equipado como Art.029-1520-000 pero con:

Art.099-5205-000 Pistola **automática** extremidad inox AP80



029-1520-000	18,300	0,060	3
029-1522-000	18,800	0,060	3

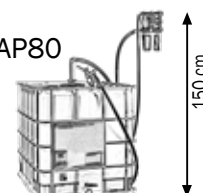

029-1520-000

el kit de aceite no incluye el contenedor IBC

Equipos neumático de acero inoxidable y electricos, para purgar los frenos y embragues hidráulicos en cualquier vehículo. Están equipados con una membrana interna que permite la separación total entre aire y aceite, evitando el riesgo de emulsión.

Dichos equipos (ART.080-1788-000 - 080-1792-000) están equipados con una tercera cámara de reserva aire que se carga a una presión máxima de 8 bar. Por medio de un reductor de presión permite que se ejecute en una presión constante (1-3 bar) un número mayor de operaciones de purga sin más recargas de aceite y aire. Para los vehículos equipados con un sistema de frenos con ABS y corrector da frenado, la presión máxima es de 1 bar.



Art. 080-1788-000

Sangrador de frenos-embrague de 3 cámaras de acero inoxidable de 6 l

Equipado con:

Depósito capacidad 6 l

Manguera espiral Rilsan 4 m

2 tanques de plástico para recuperación de aceite de 1 l

con manguera PVC y la pipeta 90 ° de caucho

1 embudo de plástico Ø 120



080-1789-000

Art. 080-1789-000

Sangrador de frenos-embrague de 3 cámaras de acero inoxidable de 6 l

Compuesto como Art.080-1788-000, pero con:

taponés estándar (modelo 1-4-6-9-18-25)



080-1788-000	7,400	0,060	1
080-1789-000	8,000	0,060	1

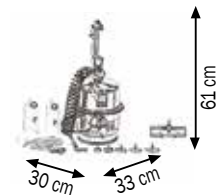

Art. 080-1790-000

Sangrador de frenos-embrague de 2 cámaras de acero inoxidable de 10 l

Equipado con:

Depósito capacidad 10 l

Manguera espiral Rilsan 4 m

2 tanques de plástico para recuperación de aceite de 1 l

con manguera PVC y la pipeta 90 ° de caucho

1 embudo de plástico Ø 120



080-1791-000

Art. 080-1791-000

Sangrador de frenos-embrague de 2 cámaras de acero inoxidable de 10 l

Compuesto como Art.080-1790-000, pero con:

taponés estándar (modelo 1-4-6-9-18-25)



080-1790-000	8,000	0,074	1
080-1791-000	8,600	0,074	1

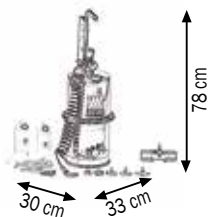

Art. 080-1792-000

Sangrador de frenos-embrague de 3 cámaras de acero inoxidable 10 l

Equipado con:

Depósito capacidad 10 l

Manguera espiral Rilsan 4 m

2 tanques de plástico para recuperación de aceite de 1 l

con manguera PVC y la pipeta 90 ° de caucho

1 embudo de plástico Ø 120



080-1793-000

Art. 080-1793-000

Sangrador de frenos-embrague de 3 cámaras de acero inoxidable 10 l

Compuesto como Art.080-1792-000, pero con:

taponés estándar (modelo 1-4-6-9-18-25)



080-1792-000	8,200	0,074	1
080-1793-000	8,800	0,074	1

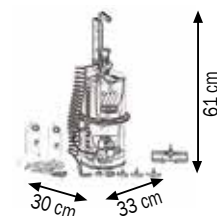

Art. 081-1796-000

Sangrador eléctrico 12V (0.192 kW) ABS con 5 tapones tornillo mod. 1 - 4
- 6 - 9 - 18 más 1 Tapón universal mod. 25

Equipado con:

Depósito capacidad 1,5 l

Manguera espiral Rilsan 4 m

2 tanques de plástico para recuperación de aceite de 1 l
con manguera PVC y la pipeta 90 ° de caucho

1 embudo de plástico Ø 120



081-1796-000

7,400

0,040

1

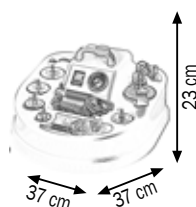

081-1796-000

NUEVA VERSIÓN

CARACTERÍSTICAS

Regulador de presión y manómetro

Despresurización automática de 1 a 3 bar

Adecuado para sistema ABS y embrague de coche,
vehículos ligeros, industriales y remolques





083-1800-000



083-1801-000 083-1802-000 083-1803-000



083-1805-000 083-1806-000



083-1807-000 083-1808-000 083-1809-000



083-1810-000 083-1811-000 083-1812-000



083-1813-000 083-1814-000



083-1815-000 083-1816-000 083-1817-000



083-1818-000 083-1819-000 083-1820-000



083-1821-000 083-1822-000 083-1823-000



083-1825-000

Art. 083-1800-000

Serie de tapones estándar equipada con:
5 tapones de tornillo mod. 1 - 4 - 6 - 9 - 18
1 tapón universal mod. 25

Art. 083-1801-000

Tapón de tornillo modelo 1 Ø 25

Art. 083-1802-000

Tapón de tornillo modelo 2 Ø 21,5

Art. 083-1803-000

Tapón de tornillo modelo 3 Ø 26,5

Art. 083-1804-000

Tapón de tornillo modelo 4 Ø 43

Art. 083-1805-000

Tapón de tornillo modelo 5 Ø 48

Art. 083-1806-000

Tapón de tornillo modelo 6 Ø 52,5

Art. 083-1807-000

Tapón de tornillo modelo 7 Ø 64

Art. 083-1808-000

Tapón de tornillo modelo 8 Ø 42

Art. 083-1809-000

Tapón de tornillo modelo 9 Ø 60

Art. 083-1810-000

Tapón de tornillo modelo 10 Ø 77

Art. 083-1811-000

Tapón de tornillo modelo 11 Ø 68,5

Art. 083-1812-000

Tapón de tornillo modelo 12 Ø 62,8

Art. 083-1813-000

Tapón de tornillo modelo 13 Ø 61,5

Art. 083-1814-000

Tapón de tornillo modelo 14 Ø 72

Art. 083-1815-000

Tapón de tornillo modelo 15 Ø 82

Art. 083-1816-000

Tapón de tornillo modelo 16 Ø 33,3

Art. 083-1817-000

Tapón de tornillo modelo 17 Ø 28,6

Art. 083-1818-000

Tapón de tornillo modelo 18 Ø 44,5

Art. 083-1819-000

Tapón de tornillo modelo 19 Ø 75,5

Art. 083-1820-000

Tapón de tornillo modelo 20 Ø 39,4

Art. 083-1821-000

Tapón de tornillo modelo 21 Ø 31,2

Art. 083-1822-000

Tapón de tornillo modelo 22 Ø 44,5

Art. 083-1823-000

Tapón de tornillo modelo 23 Ø 58,2

Art. 083-1825-000

Tapón universal modelo 25 (con 1 tampón cónico)

Puede ser utilizado en todo tipo de automóviles y camiones, además de los mencionados en la lista de los tapones
NOTA: Para seleccionar los tapones, consulte la tabla "LISTA DE TAPONES SANGRADORES DE FRENOS- EMBRAGUES"

Art. 083-1826-000

Serie de tapones a presión particularmente adecuados para los coches japoneses y coreanos

Equipado con:

Brida universal (Art.083-1826-S00) 9 tapones

Art.083-1826-A/B/C/D/E/F/G/H/I-00



083-1826-000

Art. 083-1826-S00

Brida universal regulable sin tapones



083-1826-S00

Art. 083-1826-A00

Tapón a presión Ø 33,7

Art. 083-1826-B00

Tapón a presión Ø 35,8

Art. 083-1826-C00

Tapón a presión Ø 42,2

Art. 083-1826-D00

Tapón a presión Ø 42,8

Art. 083-1826-E00

Tapón a presión Ø 54

Art. 083-1826-F00

Tapón a presión Ø 56

Art. 083-1826-G00

Tapón a presión Ø 58,8

Art. 083-1826-H00

Tapón a presión Ø 65,7

Art. 083-1826-I00

Tapón a presión Ø 74,2



083-1826-A00

083-1826-B00

083-1826-C00

083-1826-D00

083-1826-E00

083-1826-F00

083-1826-G00

083-1826-H00



083-1826-I00

Art. 083-1828-000

Manguera racorada para vehículos con doble cubeta de aceite



083-1828-000

Art. 083-1829-000

Manguera de conexión para el sangrador de embragues longitud 600 mm



083-1829-000

Art. 083-1830-000

Tanque de plástico para recuperación de aceite de 1l con manguera y pipeta de caucho 90°



083-1830-000

Art. 083-1834-000

Embudo de plástico Ø 120mm



083-1834-000

NOTA: Para seleccionar los tapones, consulte la tabla "LISTA DE TAPONES SANGRADORES DE FRENOS- EMBRAGUES"



Las bombas neumáticas de doble membrana son reconocidas como las bombas más flexibles para el uso de líquidos agresivos con presión y caudales variables. La gama de aplicaciones es prácticamente ilimitada. Las bombas Meclube AODD se fabrican en varios tamaños, con una amplia gama de materiales de fabricación a disposición.

Casi todos los tipos de líquido, desde los altamente ácidos y corrosivos, pasando por las pinturas, adhesivos de alta viscosidad, hasta los productos alimenticios, pueden ser bombeados.



Distribuidor neumático anti atascamiento y anti congelación que no necesita lubricación, este sistema garantiza una larga duración y un bajo consumo de aire.

100% probadas después del ensamblaje: vacío, cebado y estanqueidad hidrostática.

Posibilidad de bombear líquidos con sólidos: ideales para fluidos abrasivos sucios y viscosos.

Sistema neumático fabricado completamente de plástico: robusto y resistente a la corrosión.

Se pueden personalizar de acuerdo con el uso específico, como conexiones múltiples y opciones de interconexiones.

Caudal, altura de elevación y presiones variables, fácil de regular sin controles sofisticados.

Autocebante: capacidad de aspiración en seco hasta 6 metros.

Posibilidad de trabajar completamente sumergida según la compatibilidad con el fluido.



1. Aspiración

El aire comprimido llena la cámara interior derecha, gracias al movimiento de la membrana opuesta y levantando la bola de la válvula inferior, crea la aspiración del líquido de entrada.

Simultáneamente la cámara izquierda se encuentra en ciclo de "descarga".



2. Impulsión

El aire comprimido llena la cámara interior izquierda, descarga el fluido en la cámara opuesta levantando la bola de la válvula superior.

Simultáneamente, la cámara izquierda se encuentra en ciclo de "aspiración".



Bombas neumáticas de doble membrana de **POLIPROPILENO**
Caudales de 8 l/min a 700 l/min
Conexiones de **1/4" a 2"**

pag. 183



Bombas neumáticas de doble membrana de **ALUMINIO**
Caudales de 55 l/min a 700 l/min
Conexiones de **1/2" a 3"**

pag. 192



Bombas neumáticas de doble membrana de **ACERO INOX. AISI 316**
Caudales de 20 l/min a 700 l/min
Conexiones de **3/8" a 2"**

pag. 200



Bombas neumáticas de doble membrana de **ACERO INOX. AISI 316 ELECTROPULIDO**
Caudales de 20 l/min a 700 l/min
Conexiones de **3/4" a 2.1/2" Tri-Clamp**

pag. 208



Bombas neumáticas de doble membrana **"DRUM-MEC"** de **ALUMINIO**
Caudales de 55 l/min a 110 l/min
Conexiones de **1/2" a 3/4"**

pag. 216



Bombas neumáticas de doble membrana **"TWIN-MEC"** de **ALUMINIO**
Caudales de 55 l/min a 110 l/min
Conexiones de **1/2" a 3/4"**

pag. 218



Componentes para el aire comprimido
• **Reguladores de presión**
• **Reguladores de presión con filtro**
• **Lubricador de aire**
• **Regulador de presión con filtro y lubricador**

pag. 219



Amortiguadores neumáticos para fluidos de **POLIPROPILENO, PVDF, POMc, ACERO INOX AISI 316**
Caudales de 35 l/min a 1000 l/min
Conexiones de **3/4" a 2"**

pag. 220



Accesorios para bombas neumáticas de doble membrana
• **Soporte de fijación a la pared**
• **Carro de acero inox para transportar la bomba**
• **Kit conexiones bridadas**
• **Kit mangueras de aspiración**
• **Tabla de compatibilidad química**

pag. 222

Selección de la bomba

Para seleccionar la bomba MECLUBE correcta de acuerdo con el uso, se deben tener en cuenta los siguientes factores para optimizar los rendimientos, extender la vida útil de la bomba y minimizar los costes de mantenimiento:

- el tipo de fluido a bombear, su viscosidad y los sólidos contenidos
- capacidad de bombeo de acuerdo con el caudal deseado
- las condiciones de aspiración y de presión

Teniendo en cuenta estos parámetros, se selecciona un tamaño ideal de la bomba cuando la intersección entre la "presión contra caudal" del punto de funcionamiento previsto está cerca de la sección central de la curva.

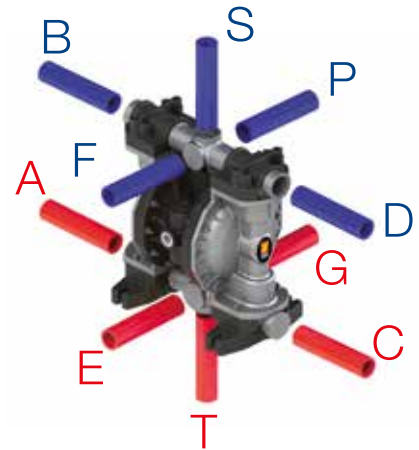

Posibilidades de conexión

Standard = A B
 Inlet = A-E-T-C-G
 Outlet = B-S-D-F-P

CUERPO	MEMBRANAS	BOLAS	ASIENTO BOLA	JUNTAS	CONEXIONES	ATEX	PUERTAS
POLIPROPILENO	HYTREL+PTFE	PTFE	PP	EPDM	BSP	ZONE2	A B= STANDARD
PVDF	SANTOPRENE+PTFE	SS	PVDF	VITON	FLANGED	ZONE1	
ALUMINIO	HYTREL	EPDM	ALU	NBR	NPT		
ACERO INOX	SANTOPRENE-EPDM NBR	NBR	SS-PE-UHMWE	PTFE			

Curvas de rendimiento

Para determinar el aire comprimido necesario y el tamaño adecuado de una bomba MECLUBE se necesitan dos informaciones:

- 1 Caudal del fluido requerido
- 2 Altura de elevación total

Como ejemplo, consideremos una curva de rendimiento de la bomba P170, que bombea aproximadamente 135 l/min a 25 m.

El punto A de la curva es donde se cruzan los puntos de caudal y altura. Este punto determina la cantidad de aire comprimido que se necesita para que la bomba funcione correctamente.

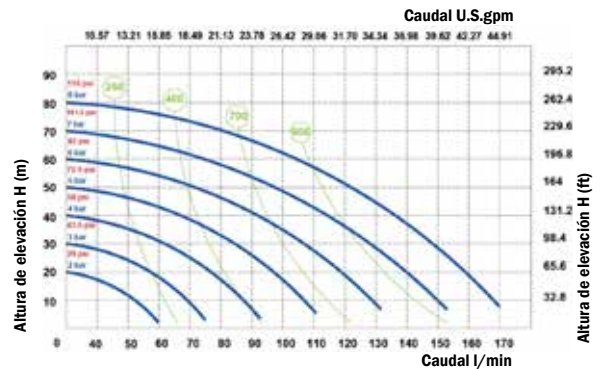

En el punto A, la bomba necesitará una presión de suministro del aire de alrededor de 7 bar.

Para llegar a este cálculo, siga la curva azul de la izquierda para leer la presión del aire en BAR. Observando la curva verde más cercana, se determina que la bomba necesitará alrededor de 900 nl/min (Normal litros por minuto) de consumo de aire.

Especificaciones capacidad de aspiración



Con una altura de aspiración de 4 m, la bomba disminuye el caudal en alrededor del 20%. Válido para bombas de 3/4" y más grandes; los datos varían dependiendo de la configuración de la bomba.

Los datos técnicos son indicativos y no son vinculantes para el fabricante, quien se reserva el derecho a modificarlos en cualquier momento sin aviso previo.

Rendimientos con líquidos viscosos

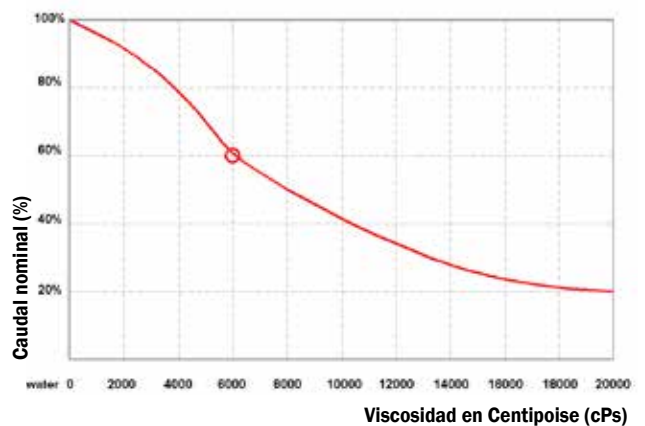

Durante el bombeo de un fluido con una viscosidad de 6000cPs, la capacidad de la bomba se reduce al 60% de su valor nominal (100% = agua). Válido para las bombas de 3/4" y más grandes.

Meclube Modelo P7

de POLIPROPILENO

Relación de compresión: 1:1
 Caudal máximo: 7 l/min
 Conexión fluidos: 1/4" BSP



 EX II 3/3 GD h IIB T4 135°C ATEX zone2

ARTÍCULO	CUERPO	MEMBRANAS	BOLAS	JUNTAS	FLUIDOS
028-P007-AB1	POLIPROPILENO	NBR+PTFE	SS AISI 316	NBR	aceites-aceites usados-gasoil
028-P007-AB2	POLIPROPILENO	NBR+PTFE	PTFE	VITON	agua-líquido anticongelante- limpiaparabrisas-urea AdBlue
028-P007-AB3	POLIPROPILENO	NBR+PTFE	PTFE	PTFE	líquidos agresivos (ácidos y básicos)

Rendimientos

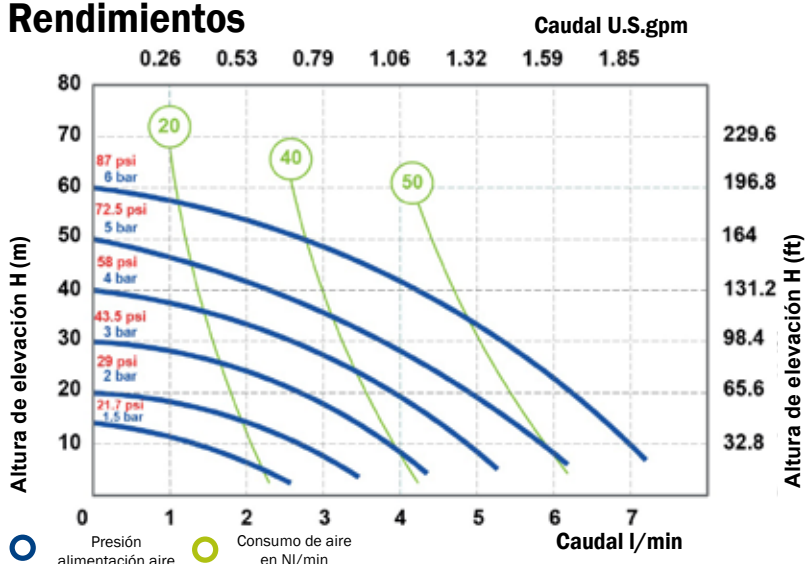

Las curvas y los rendimientos se refieren a las bombas con aspiración sumergida e impulsión con salida libre, con agua a 20 °C, y varían según el material de fabricación.

Datos técnicos

Conexiones fluidos: 1/4" BSP
 Conexión aire: 4 mm
 Caudal máximo: 7 l/min
 Presión máxima: 6 bar
 Altura de elevación máxima: 60 m
 Cap.máx. aspir. en seco: 3,0 m
 Cap. Max aspir. con fluido: 9,8 m
 Diámetro paso sólidos: 2 mm
 Nivel de ruido: 62 dB
 Caudal por ciclo: 18 cm³
 Viscosidad máxima: 5000 cps

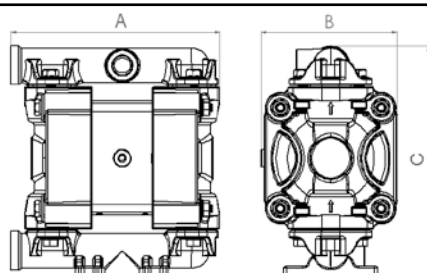

Medidas

P7	
A (mm)	129
B (mm)	68
C (mm)	112
Peso bruto kg	0,91
Temperatura Fluidos	-4 °C + 65 °C



Meclube Modelo P20 de POLIPROPILENO

Relación de compresión: 1:1
Caudal máximo: 20 l/min
Conexión fluidos: 3/8" BSP

 EX II 3/3 GD h IIB T4 135 °C ATEX zone2

ARTÍCULO	CUERPO	MEMBRANAS	BOLAS	JUNTAS	FLUIDOS
028-P020-AB1	POLIPROPILENO	HYTREL+PTFE	SS AISI 316	NBR	aceites-aceites usados-gasoil
028-P020-AB2	POLIPROPILENO	HYTREL+PTFE	PTFE	VITON	agua-líquido anticongelante- limpiaparabrisas-urea AdBlue
028-P020-AB3	POLIPROPILENO	HYTREL+PTFE	PTFE	PTFE	líquidos agresivos (ácidos y básicos)

Datos técnicos

Conexiones fluidos: **3/8" BSP**
 Conexión aire: **6 mm**
 Caudal máximo: **20 l/min**
 Presión máxima: **7 bar**
 Altura de elevación máxima: **70 m**
 Cap.máx. aspir. en seco: **5,0 m**
 Cap. Max aspir. con fluido: **9,8 m**
 Diámetro paso sólidos: **2,5 mm**
 Nivel de ruido: **65 dB**
 Caudal por ciclo: **30 cm³**
 Viscosidad máxima: **10000 cps**

Rendimientos

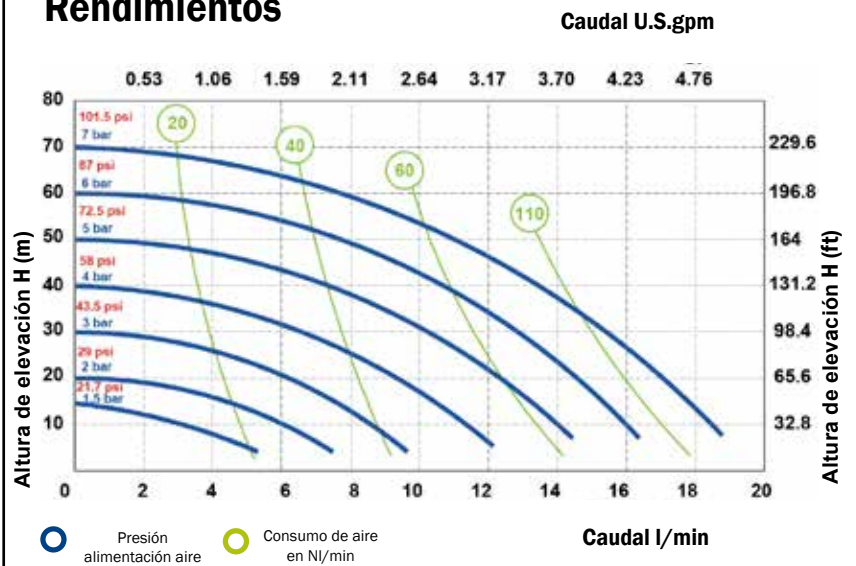

Las curvas y los rendimientos se refieren a las bombas con aspiración sumergida e impulsión con salida libre, con agua a 20 °C, y varían según el material de fabricación.

Medidas

P20

A (mm) 146
 B (mm) 96
 C (mm) 167
 Peso bruto kg 1,43
 Temperatura Fluidos -4 °C + 65 °C

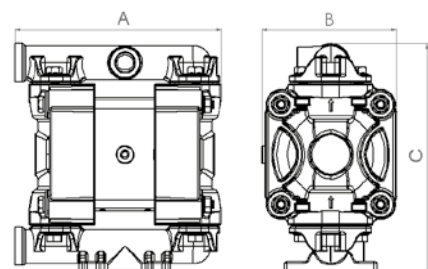

Meclube Modelo P35

de POLIPROPILENO

Relación de compresión: 1:1
 Caudal máximo: 35 l/min
 Conexión fluidos: 1/2" BSP



EX II 3/3 GD h IIB T4 135°C ATEX zone2

ARTÍCULO	CUERPO	MEMBRANAS	BOLAS	JUNTAS	FLUIDOS
028-P035-AB1	POLIPROPILENO	HYTREL	SS AISI 316	NBR	aceites-aceites usados-gasoil
028-P035-AB2	POLIPROPILENO	HYTREL+PTFE	PTFE	VITON	agua-líquido anticongelante- limpiaparabrisas-urea AdBlue
028-P035-AB3	POLIPROPILENO	HYTREL+PTFE	PTFE	PTFE	líquidos agresivos (ácidos y básicos)
028-P035-AB4	POLIPROPILENO	SANTOPRENE	EPDM	EPDM	líquidos abrasivos alcalinos / básicos

Rendimientos

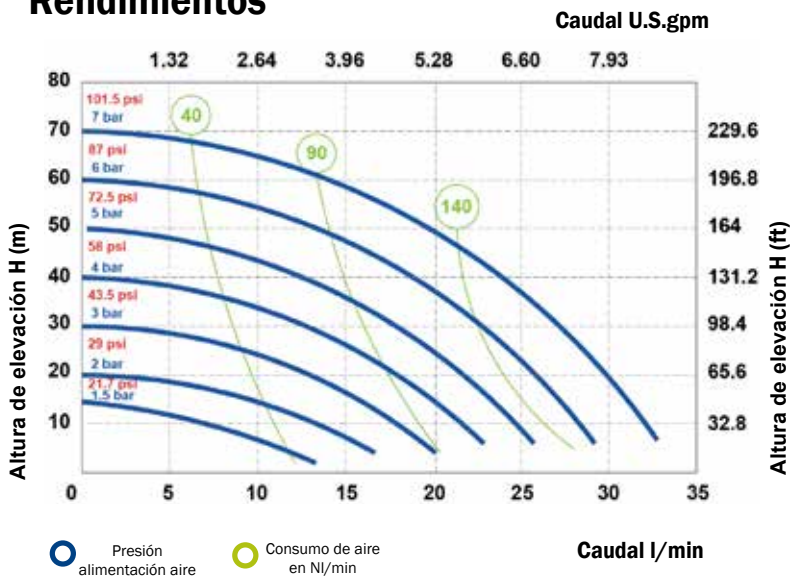

Las curvas y los rendimientos se refieren a las bombas con aspiración sumergida e impulsión con salida libre, con agua a 20 °C, y varían según el material de fabricación.

Datos técnicos

Conexiones fluidos: **1/2" BSP**
 Conexión aire: **6 mm**
 Caudal máximo: **35 l/min**
 Presión máxima: **7 bar**
 Altura de elevación máxima: **70 m**
 Cap.máx. aspir. en seco: **5,0 m**
 Cap. Max aspir. con fluido: **9,8 m**
 Diámetro paso sólidos: **3 mm**
 Nivel de ruido: **65 dB**
 Caudal por ciclo: **65 cm³**
 Viscosidad máxima: **15000 cps**

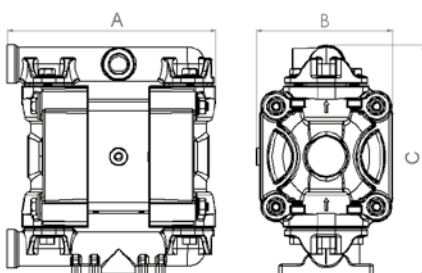

Medidas

P35

A (mm) 177
 B (mm) 105
 C (mm) 185
 Peso bruto kg 2,14
 Temperatura Fluidos -4°C + 65°C



Meclube Modelo P55 de POLIPROPILENO

Relación de compresión: **1:1**
 Caudal máximo: **55 l/min**
 Conexión fluidos: **1/2" BSP**

 EX II 3/3 GD h IIB T4 135 °C ATEX zone2

ARTÍCULO	CUERPO	MEMBRANAS	BOLAS	JUNTAS	FLUIDOS
028-P055-AB1	POLIPROPILENO	HYTREL	SS AISI 316	NBR	aceites-aceites usados-gasoil
028-P055-AB2	POLIPROPILENO	HYTREL+PTFE	PTFE	VITON	agua-líquido anticongelante- limpiaparabrisas-urea AdBlue
028-P055-AB3	POLIPROPILENO	HYTREL+PTFE	PTFE	PTFE	líquidos agresivos (ácidos y básicos)
028-P055-AB4	POLIPROPILENO	SANTOPRENE	EPDM	EPDM	líquidos abrasivos alcalinos / básicos

Datos técnicos

Conexiones fluidos: **1/2" BSP**
 Conexión aire: **1/4" BSP**
 Caudal máximo: **55 l/min**
 Presión máxima: **8 bar**
 Altura de elevación máxima: **80 m**
 Cap.máx. aspir. en seco: **5,0 m**
 Cap. Max aspir. con fluido: **9,8 m**
 Diámetro paso sólidos: **3,5 mm**
 Nivel de ruido: **70 dB**
 Caudal por ciclo: **140 cm³**
 Viscosidad máxima: **20000 cps**

Rendimientos

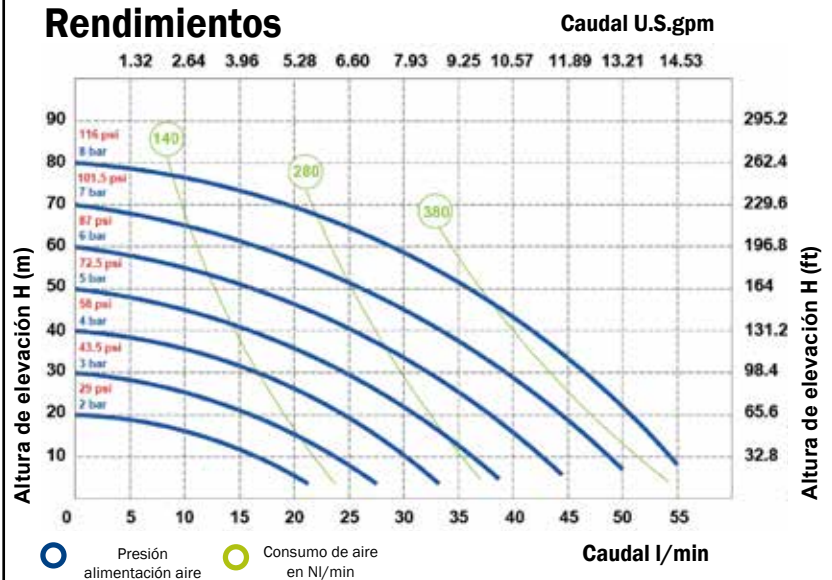

Las curvas y los rendimientos se refieren a las bombas con aspiración sumergida e impulsión con salida libre, con agua a 20 °C, y varían según el material de fabricación.

Medidas

P55

A (mm) 238
 B (mm) 156
 C (mm) 249
 Peso bruto kg 4,15
 Temperatura Fluidos -4 °C + 65 °C

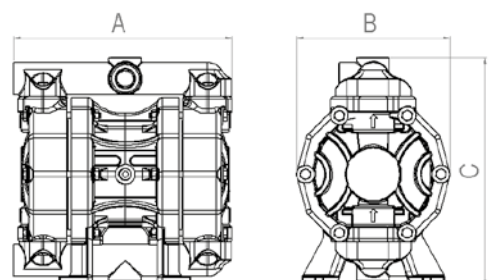

Meclube Modelo P110

de POLIPROPILENO

Relación de compresión: 1:1
 Caudal máximo: 110 l/min
 Conexión fluidos: 3/4" BSP



EX II 3/3 GD h IIB T4 135°C ATEX zone2

ARTÍCULO	CUERPO	MEMBRANAS	BOLAS	JUNTAS	FLUIDOS
028-P110-AB1	POLIPROPILENO	HYTREL	SS AISI 316	NBR	aceites-aceites usados-gasoil
028-P110-AB2	POLIPROPILENO	HYTREL+PTFE	PTFE	VITON	agua-líquido anticongelante- limpiaparabrisas-urea AdBlue
028-P110-AB3	POLIPROPILENO	HYTREL+PTFE	PTFE	PTFE	líquidos agresivos (ácidos y básicos)
028-P110-AB4	POLIPROPILENO	SANTOPRENE	EPDM	EPDM	líquidos abrasivos alcalinos / básicos

Rendimientos

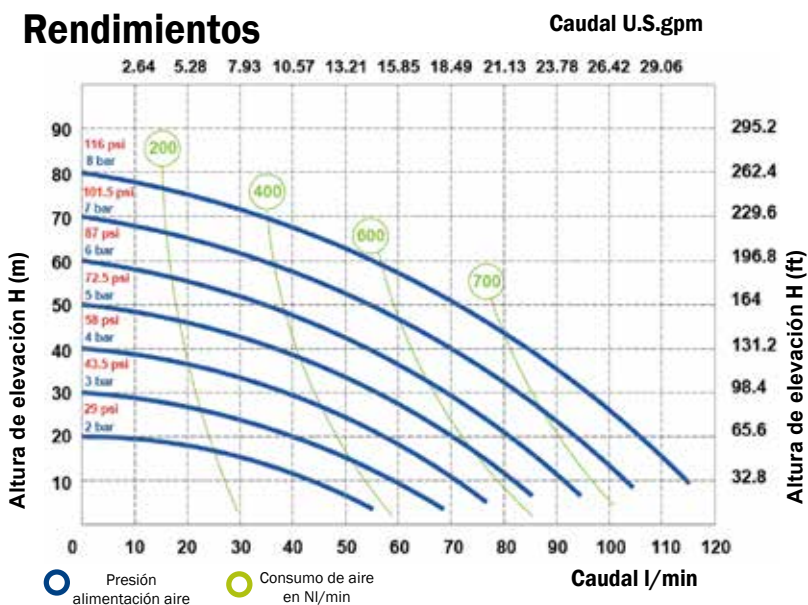

Las curvas y los rendimientos se refieren a las bombas con aspiración sumergida e impulsión con salida libre, con agua a 20 °C, y varían según el material de fabricación.

Datos técnicos

Conexiones fluidos: **3/4" BSP**
 Conexión aire: **3/8" BSP**
 Caudal máximo: **110 l/min**
 Presión máxima: **8 bar**
 Altura de elevación máxima: **80 m**
 Cap.máx. aspir. en seco: **5,0 m**
 Cap. Max aspir. con fluido: **9,8 m**
 Diámetro paso sólidos: **4 mm**
 Nivel de ruido: **72 dB**
 Caudal por ciclo: **200 cm³**
 Viscosidad máxima: **25000 cps**

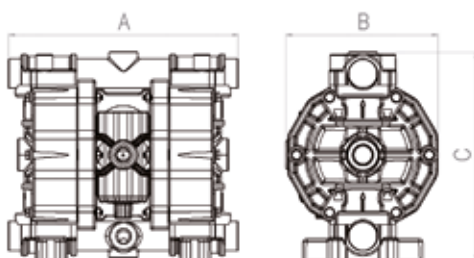

Medidas

P110	
A (mm)	293
B (mm)	176
C (mm)	280
Peso bruto kg	5,10
Temperatura Fluidos	-4°C + 65°C



Meclube Modelo P170 de POLIPROPILENO

Relación de compresión: **1:1**
 Caudal máximo: **170 l/min**
 Conexión fluidos: **1" BSP**

 EX II 3/3 GD h IIB T4 135 °C ATEX zone2

ARTÍCULO	CUERPO	MEMBRANAS	BOLAS	JUNTAS	FLUIDOS
028-P170-AB1	POLIPROPILENO	HYTREL	SS AISI 316	NBR	aceites-aceites usados-gasoil
028-P170-AB2	POLIPROPILENO	HYTREL+PTFE	PTFE	VITON	agua-líquido anticongelante- limpiaparabrisas-urea AdBlue
028-P170-AB3	POLIPROPILENO	HYTREL+PTFE	PTFE	PTFE	líquidos agresivos (ácidos y básicos)
028-P170-AB4	POLIPROPILENO	SANTOPRENE	EPDM	EPDM	líquidos abrasivos alcalinos / básicos

Datos técnicos

Conexiones fluidos: **1" BSP**
 Conexión aire: **1/2" BSP**
 Caudal máximo: **170 l/min**
 Presión máxima: **8 bar**
 Altura de elevación máxima: **80 m**
 Cap.máx. aspir. en seco: **5,0 m**
 Cap. Max aspir. con fluido: **9,8 m**
 Diámetro paso sólidos: **7,5 mm**
 Nivel de ruido: **75 dB**
 Caudal por ciclo: **700 cm³**
 Viscosidad máxima: **35000 cps**

Rendimientos

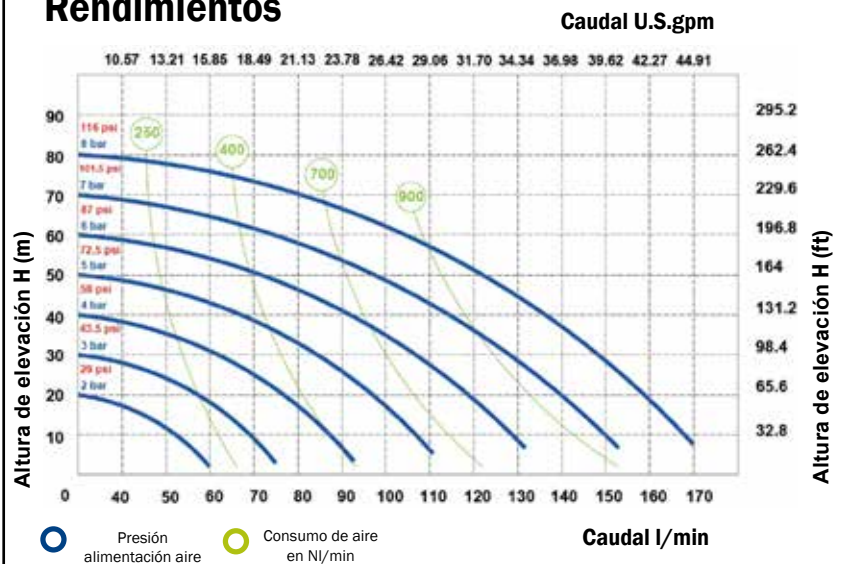

Las curvas y los rendimientos se refieren a las bombas con aspiración sumergida e impulsión con salida libre, con agua a 20 °C, y varían según el material de fabricación.

Medidas

P170

A (mm) 396
 B (mm) 222
 C (mm) 387
 Peso bruto kg 12,27
 Temperatura Fluidos -4°C + 65°C

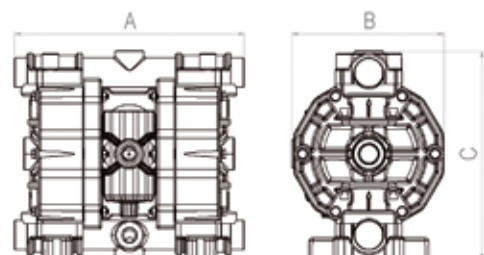

Meclube Modelo P250

de POLIPROPILENO

Relación de compresión: 1:1
 Caudal máximo: 250 l/min
 Conexión fluidos: 1.1/4" BSP



EX II 3/3 GD h IIB T4 135°C ATEX zone2

ARTÍCULO	CUERPO	MEMBRANAS	BOLAS	JUNTAS	FLUIDOS
028-P250-AB1	POLIPROPILENO	HYTREL	SS AISI 316	NBR	aceites-aceites usados-gasoil
028-P250-AB2	POLIPROPILENO	HYTREL+PTFE	PTFE	VITON	agua-líquido anticongelante- limpiaparabrisas-urea AdBlue
028-P250-AB3	POLIPROPILENO	HYTREL+PTFE	PTFE	PTFE	líquidos agresivos (ácidos y básicos)
028-P250-AB4	POLIPROPILENO	SANTOPRENE	EPDM	EPDM	líquidos abrasivos alcalinos / básicos

Rendimientos

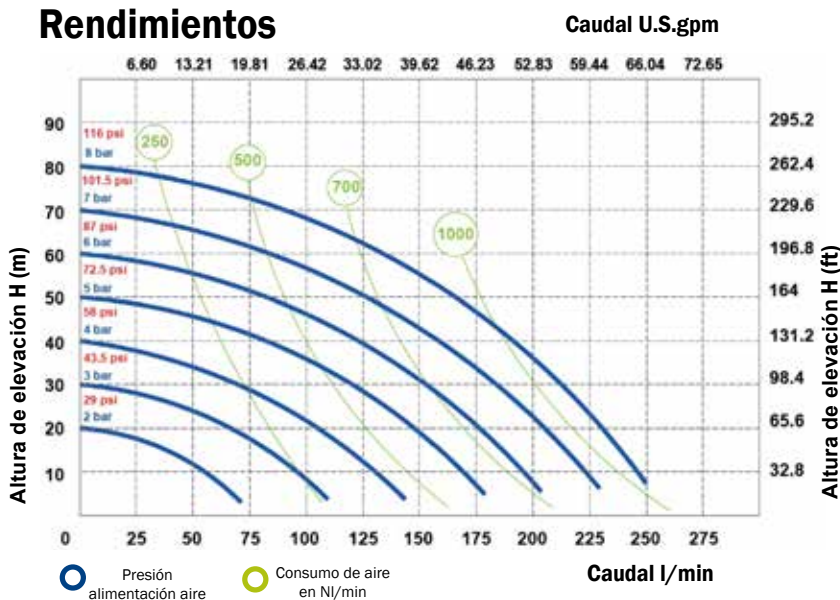

Las curvas y los rendimientos se refieren a las bombas con aspiración sumergida e impulsión con salida libre, con agua a 20 °C, y varían según el material de fabricación.

Datos técnicos

Conexiones fluidos: **1.1/4" BSP**
 Conexión aire: **1/2" BSP**
 Caudal máximo: **250 l/min**
 Presión máxima: **8 bar**
 Altura de elevación máxima: **80 m**
 Cap.máx. aspir. en seco: **5,0 m**
 Cap. Max aspir. con fluido: **9,8 m**
 Diámetro paso sólidos: **7,5 mm**
 Nivel de ruido: **75 dB**
 Caudal por ciclo: **700 cm³**
 Viscosidad máxima: **35000 cps**

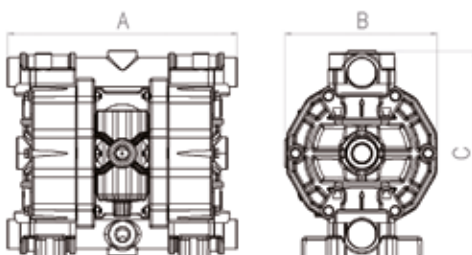

Medidas

P250	
A (mm)	396
B (mm)	222
C (mm)	388
Peso bruto kg	12,73
Temperatura Fluidos	-4°C + 65°C



Meclube Modelo P400 de POLIPROPILENO

Relación de compresión: **1:1**
 Caudal máximo: **400 l/min**
 Conexión fluidos: **1.1/2" BSP**

 EX II 3/3 GD h IIB T4 135 °C ATEX zone2

ARTÍCULO	CUERPO	MEMBRANAS	BOLAS	JUNTAS	FLUIDOS
028-P400-AB1	POLIPROPILENO	HYTREL	SS AISI 316	NBR	aceites-aceites usados-gasoil
028-P400-AB2	POLIPROPILENO	HYTREL+PTFE	PTFE	VITON	agua-líquido anticongelante- limpiaparabrisas-urea AdBlue
028-P400-AB3	POLIPROPILENO	HYTREL+PTFE	PTFE	PTFE	líquidos agresivos (ácidos y básicos)
028-P400-AB4	POLIPROPILENO	SANTOPRENE	EPDM	EPDM	líquidos abrasivos alcalinos / básicos

Datos técnicos

Conexiones fluidos: **1.1/2" BSP**
 Conexión aire: **1/2" BSP**
 Caudal máximo: **400 l/min**
 Presión máxima: **8 bar**
 Altura de elevación máxima: **80 m**
 Cap.máx. aspir. en seco: **5,0 m**
 Cap. Max aspir. con fluido: **9,8 m**
 Diámetro paso sólidos: **8 mm**
 Nivel de ruido: **78 dB**
 Caudal por ciclo: **1200 cm³**
 Viscosidad máxima: **40000 cps**

Rendimientos

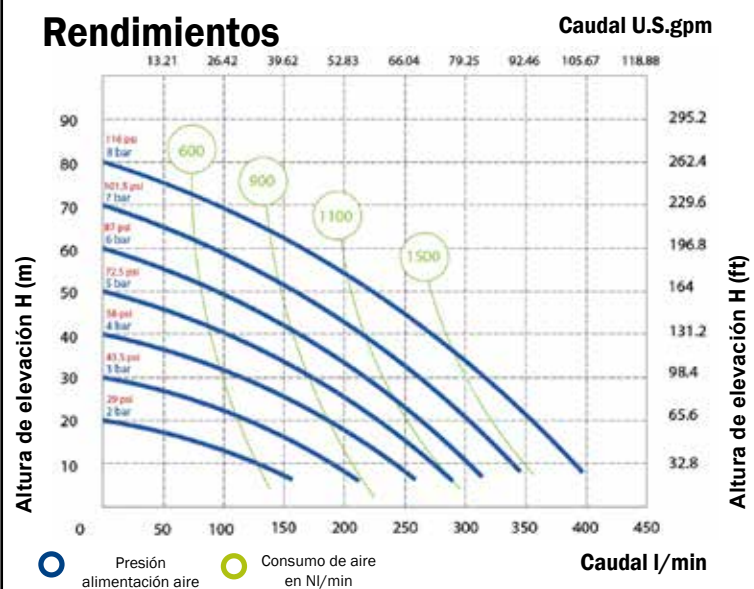

Las curvas y los rendimientos se refieren a las bombas con aspiración sumergida e impulsión con salida libre, con agua a 20 °C, y varían según el material de fabricación.

Medidas

P400

A (mm) 454
 B (mm) 260
 C (mm) 564
 Peso bruto kg 19,96
 Temperatura Fluidos -4 °C + 65 °C

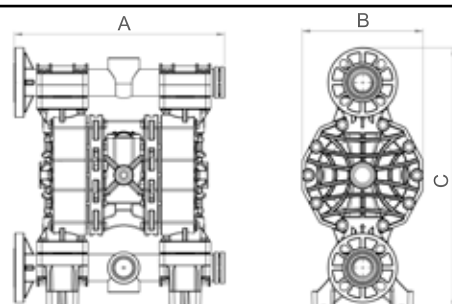

Meclube Modelo P700

de POLIPROPILENO

Relación de compresión: 1:1
 Caudal máximo: 700 l/min
 Conexión fluidos: 2" BSP



EX II 3/3 GD h IIB T4 135°C ATEX zone2

ARTÍCULO	CUERPO	MEMBRANAS	BOLAS	JUNTAS	FLUIDOS
028-P700-AB1	POLIPROPILENO	HYTREL	SS AISI 316	NBR	aceites-aceites usados-gasoil
028-P700-AB2	POLIPROPILENO	HYTREL+PTFE	PTFE	VITON	agua-líquido anticongelante- limpiaparabrisas-urea AdBlue
028-P700-AB3	POLIPROPILENO	HYTREL+PTFE	PTFE	PTFE	líquidos agresivos (ácidos y básicos)
028-P700-AB4	POLIPROPILENO	SANTOPRENE	EPDM	EPDM	líquidos abrasivos alcalinos / básicos

Rendimientos

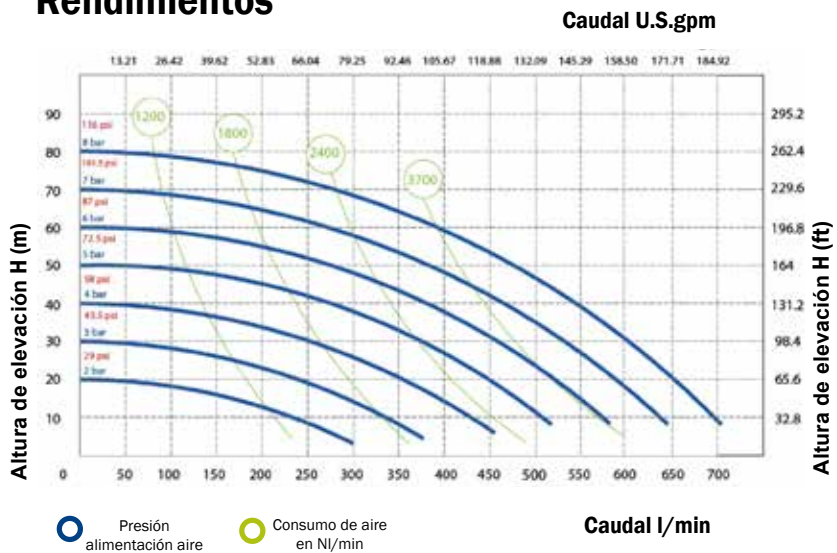

Las curvas y los rendimientos se refieren a las bombas con aspiración sumergida e impulsión con salida libre, con agua a 20 °C, y varían según el material de fabricación.

Datos técnicos

- Conexiones fluidos: **2" BSP**
- Conexión aire: **3/4" BSP**
- Caudal máximo: **700 l/min**
- Presión máxima: **8 bar**
- Altura de elevación máxima: **80 m**
- Cap.máx. aspir. en seco: **5,0 m**
- Cap. Max aspir. con fluido: **9,8 m**
- Diámetro paso sólidos: **8,5 mm**
- Nivel de ruido: **78 dB**
- Caudal por ciclo: **3050 cm³**
- Viscosidad máxima: **50000 cps**

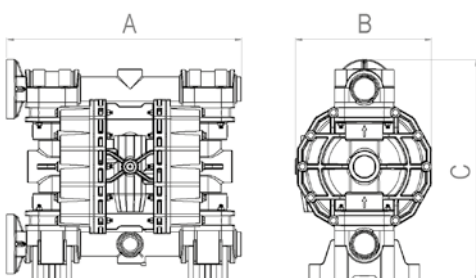

Medidas

P700	
A (mm)	595
B (mm)	345
C (mm)	570
Peso bruto kg	37,53
Temperatura Fluidos	-4°C + 65°C



Meclube Modelo A35 de ALUMINIO

Relación de compresión: **1:1**
 Caudal máximo: **35 l/min**
 Conexión fluidos: **1/2" BSP**

 EX II 3/3 GD h IIB T4 135 °C ATEX zone2

ARTÍCULO	CUERPO	MEMBRANAS	BOLAS	JUNTAS	FLUIDOS
028-A035-AB1	ALUMINIO	HYTREL	SS AISI 316	NBR	aceites-aceites usados-gasoil
028-A035-AB2	ALUMINIO	HYTREL+PTFE	PTFE	VITON	agua-líquido anticongelante- limpiaparabrisas
028-A035-AB3	ALUMINIO	HYTREL+PTFE	PTFE	PTFE	líquidos agresivos (ácidos y básicos)
028-A035-AB4	ALUMINIO	SANTOPRENE	EPDM	EPDM	líquidos abrasivos alcalinos / básicos

Datos técnicos

Conexiones fluidos: **1/2" BSP**
 Conexión aire: **6 mm**
 Caudal máximo: **35 l/min**
 Presión máxima: **7 bar**
 Altura de elevación máxima: **70 m**
 Cap.máx. aspir. en seco: **5,0 m**
 Cap. Max aspir. con fluido: **9,8 m**
 Diámetro paso sólidos: **3 mm**
 Nivel de ruido: **65 dB**
 Caudal por ciclo: **65 cm³**
 Viscosidad máxima: **15000 cps**

Rendimientos

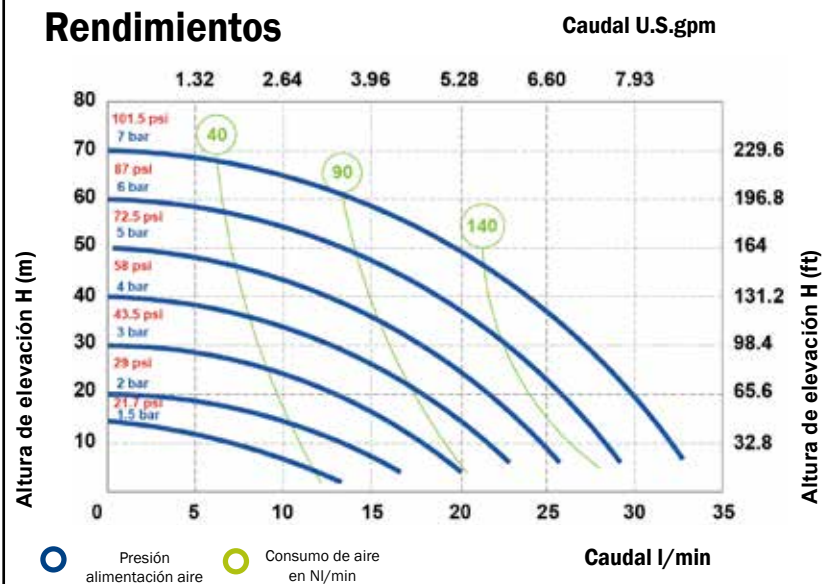

Las curvas y los rendimientos se refieren a las bombas con aspiración sumergida e impulsión con salida libre, con agua a 20 °C, y varían según el material de fabricación.

Medidas

A35

A (mm) 183
 B (mm) 110
 C (mm) 189
 Peso bruto kg 3,06
 Temperatura Fluidos -20 °C + 95 °C

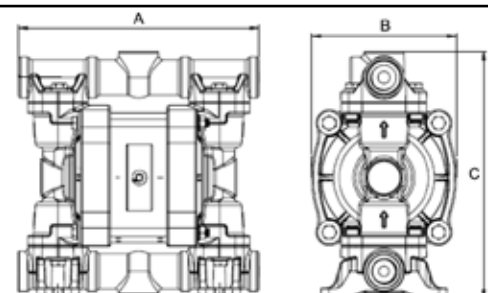

Meclube Modelo A55

de ALUMINIO

Relación de compresión: 1:1
 Caudal máximo: 55 l/min
 Conexión fluidos: 1/2" BSP



EX II 3/3 GD h IIB T4 135°C ATEX zone2

ARTÍCULO	CUERPO	MEMBRANAS	BOLAS	JUNTAS	FLUIDOS
028-A055-AB1	ALUMINIO	HYTREL	SS AISI 316	NBR	aceites-aceites usados-gasoil
028-A055-AB2	ALUMINIO	HYTREL+PTFE	PTFE	VITON	agua-líquido anticongelante- limpiaparabrisas
028-A055-AB3	ALUMINIO	HYTREL+PTFE	PTFE	PTFE	líquidos agresivos (ácidos y básicos)
028-A055-AB4	ALUMINIO	SANTOPRENE	EPDM	EPDM	líquidos abrasivos alcalinos / básicos

Rendimientos

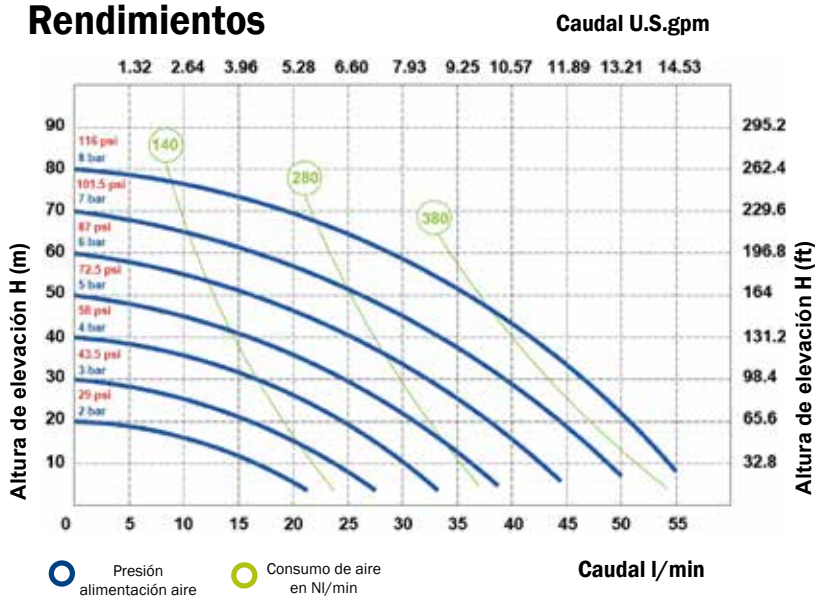

Las curvas y los rendimientos se refieren a las bombas con aspiración sumergida e impulsión con salida libre, con agua a 20 °C, y varían según el material de fabricación.

Datos técnicos

Conexiones fluidos: **1/2" BSP**
 Conexión aire: **1/4" BSP**
 Caudal máximo: **55 l/min**
 Presión máxima: **8 bar**
 Altura de elevación máxima: **80 m**
 Cap.máx. aspir. en seco: **5,0 m**
 Cap. Max aspir. con fluido: **9,8 m**
 Diámetro paso sólidos: **3,5 mm**
 Nivel de ruido: **70 dB**
 Caudal por ciclo: **140 cm³**
 Viscosidad máxima: **20000 cps**

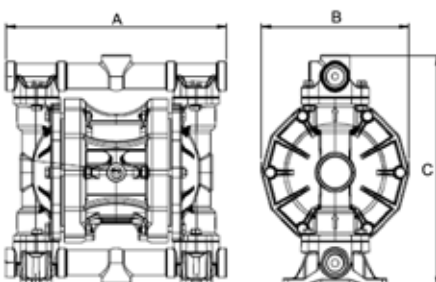

Medidas

A55	
A (mm)	234
B (mm)	156
C (mm)	245
Peso bruto kg	4,61
Temperatura Fluidos	-20 °C + 95 °C



Meclube Modelo A110 de ALUMINIO

Relación de compresión: **1:1**
 Caudal máximo: **110 l/min**
 Conexión fluidos: **3/4" BSP**

 EX II 3/3 GD h IIB T4 135 °C ATEX zone2

ARTÍCULO	CUERPO	MEMBRANAS	BOLAS	JUNTAS	FLUIDOS
028-A110-AB1	ALUMINIO	HYTREL	SS AISI 316	NBR	aceites-aceites usados-gasoil
028-A110-AB2	ALUMINIO	HYTREL+PTFE	PTFE	VITON	agua-líquido anticongelante- limpiaparabrisas
028-A110-AB3	ALUMINIO	HYTREL+PTFE	PTFE	PTFE	líquidos agresivos (ácidos y básicos)
028-A110-AB4	ALUMINIO	SANTOPRENE	EPDM	EPDM	líquidos abrasivos alcalinos / básicos

Datos técnicos

Conexiones fluidos: **3/4" BSP**
 Conexión aire: **3/8" BSP**
 Caudal máximo: **100 l/min**
 Presión máxima: **8 bar**
 Altura de elevación máxima: **80 m**
 Cap.máx. aspir. en seco: **5,0 m**
 Cap. Max aspir. con fluido: **9,8 m**
 Diámetro paso sólidos: **4 mm**
 Nivel de ruido: **72 dB**
 Caudal por ciclo: **200 cm³**
 Viscosidad máxima: **25000 cps**

Rendimientos

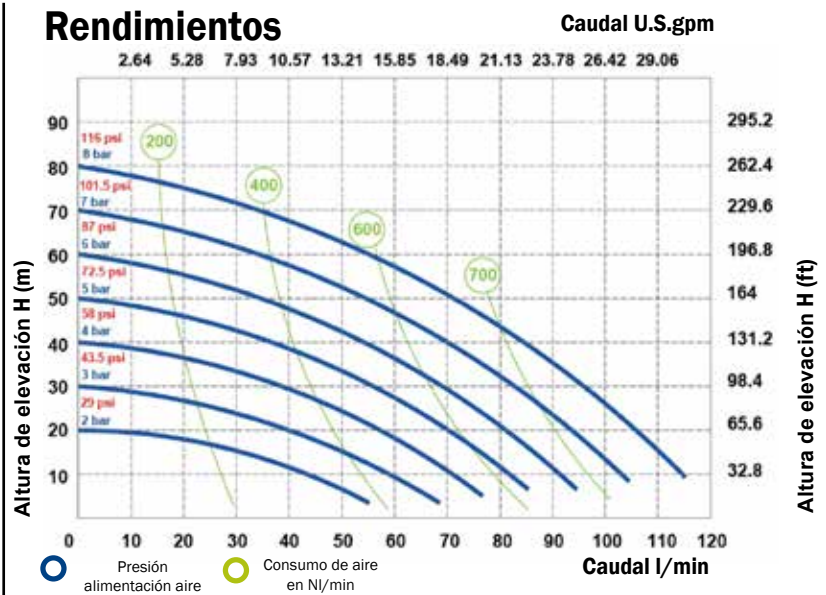

Medidas

A110

A (mm) 265
 B (mm) 178
 C (mm) 245
 Peso bruto kg 6,0
 Temperatura Fluidos -20 °C + 95 °C

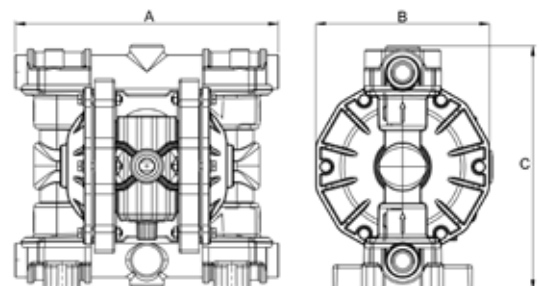

Meclube Modelo A170

de ALUMINIO

Relación de compresión: **1:1**
 Caudal máximo: **170 l/min**
 Conexión fluidos: **1" BSP**



EX II 3/3 GD h IIB T4 135°C ATEX zone2

ARTÍCULO	CUERPO	MEMBRANAS	BOLAS	JUNTAS	FLUIDOS
028-A170-AB1	ALUMINIO	HYTREL	SS AISI 316	NBR	aceites-aceites usados-gasoil
028-A170-AB2	ALUMINIO	HYTREL+PTFE	PTFE	VITON	agua-líquido anticongelante- limpiaparabrisas
028-A170-AB3	ALUMINIO	HYTREL+PTFE	PTFE	PTFE	líquidos agresivos (ácidos y básicos)
028-A170-AB4	ALUMINIO	SANTOPRENE	EPDM	EPDM	líquidos abrasivos alcalinos / básicos

Rendimientos

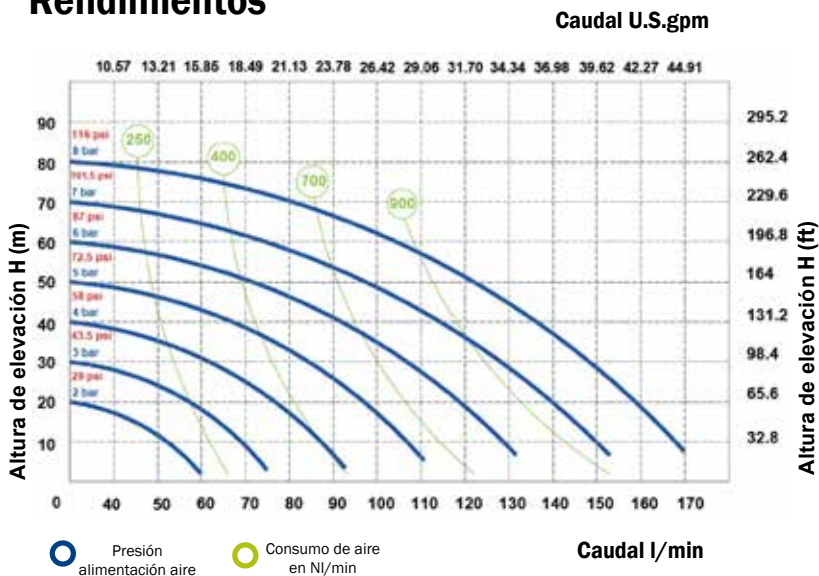

Datos técnicos

Conexiones fluidos: **1" BSP**
 Conexión aire: **1/2" BSP**
 Caudal máximo: **170 l/min**
 Presión máxima: **8 bar**
 Altura de elevación máxima: **80 m**
 Cap.máx. aspir. en seco: **5,0 m**
 Cap. Max aspir. con fluido: **9,8 m**
 Diámetro paso sólidos: **7,5 mm**
 Nivel de ruido: **75 dB**
 Caudal por ciclo: **700 cm³**
 Viscosidad máxima: **35000 cps**

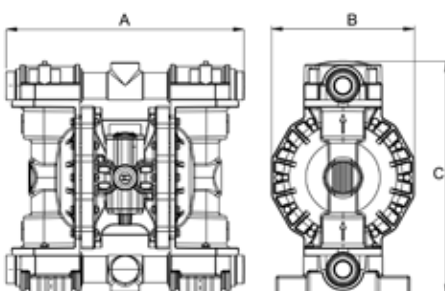

Medidas

A170

A (mm) 370
 B (mm) 222
 C (mm) 364
 Peso bruto kg 18,31
 Temperatura Fluidos -20°C + 95°C



Meclube Modelo A250 de ALUMINIO

Relación de compresión: **1:1**
 Caudal máximo: **250 l/min**
 Conexión fluidos: **1.1/4" BSP**

 EX II 3/3 GD h IIB T4 135 °C ATEX zone2

ARTÍCULO	CUERPO	MEMBRANAS	BOLAS	JUNTAS	FLUIDOS
028-A250-AB1	ALUMINIO	HYTREL	SS AISI 316	NBR	aceites-aceites usados-gasoil
028-A250-AB2	ALUMINIO	HYTREL+PTFE	PTFE	VITON	agua-líquido anticongelante- limpiaparabrisas
028-A250-AB3	ALUMINIO	HYTREL+PTFE	PTFE	PTFE	líquidos agresivos (ácidos y básicos)
028-A250-AB4	ALUMINIO	SANTOPRENE	EPDM	EPDM	líquidos abrasivos alcalinos / básicos

Datos técnicos

Conexiones fluidos: **1.1/4" BSP**
 Conexión aire: **1/2" BSP**
 Caudal máximo: **250 l/min**
 Presión máxima: **8 bar**
 Altura de elevación máxima: **80 m**
 Cap.máx. aspir. en seco: **5,0 m**
 Cap. Max aspir. con fluido: **9,8 m**
 Diámetro paso sólidos: **7,5 mm**
 Nivel de ruido: **75 dB**
 Caudal por ciclo: **700 cm³**
 Viscosidad máxima: **35000 cps**

Rendimientos

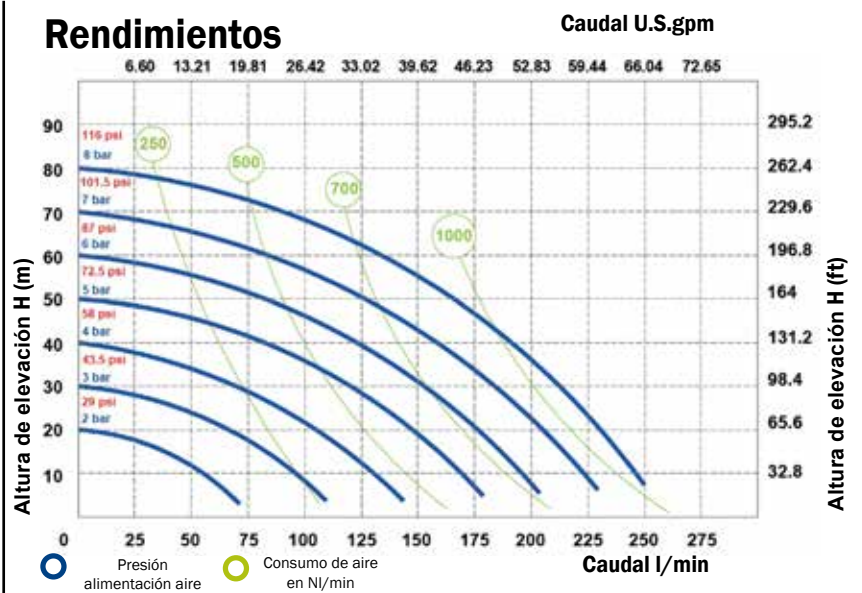

Las curvas y los rendimientos se refieren a las bombas con aspiración sumergida e impulsión con salida libre, con agua a 20 °C, y varían según el material de fabricación.

Medidas

A250

A (mm) 370
 B (mm) 222
 C (mm) 364
 Peso bruto kg 13,4
 Temperatura Fluidos -20 °C + 95 °C

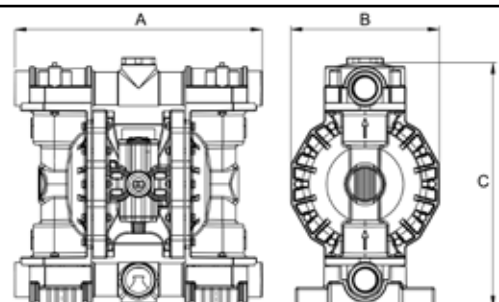

Meclube Modelo A400

de ALUMINIO

Relación de compresión: 1:1
 Caudal máximo: 400 l/min
 Conexión fluidos: 1.1/2" BSP



EX II 3/3 GD h IIB T4 135 °C ATEX zone2

ARTÍCULO	CUERPO	MEMBRANAS	BOLAS	JUNTAS	FLUIDOS
028-A400-AB1	ALUMINIO	HYTREL	SS AISI 316	NBR	aceites-aceites usados-gasoil
028-A400-AB2	ALUMINIO	HYTREL+PTFE	PTFE	VITON	agua-líquido anticongelante- limpiaparabrisas
028-A400-AB3	ALUMINIO	HYTREL+PTFE	PTFE	PTFE	líquidos agresivos (ácidos y básicos)
028-A400-AB4	ALUMINIO	SANTOPRENE	EPDM	EPDM	líquidos abrasivos alcalinos / básicos

Rendimientos

Caudal U.S.gpm

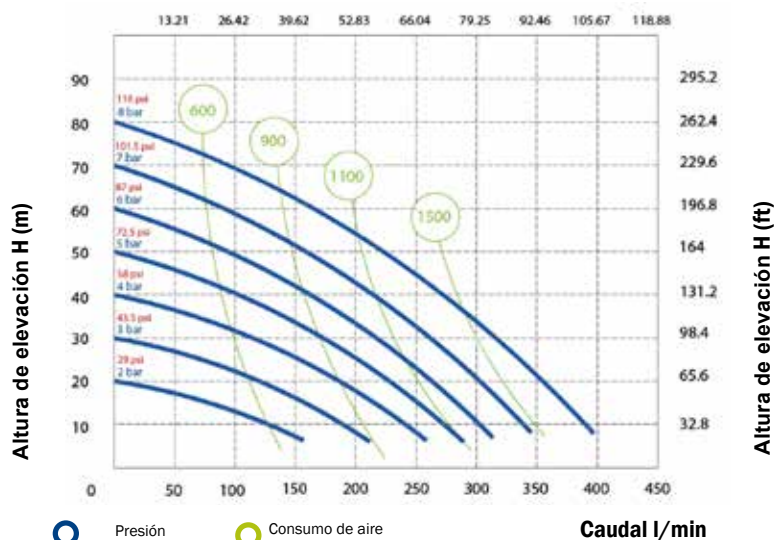

Las curvas y los rendimientos se refieren a las bombas con aspiración sumergida e impulsión con salida libre, con agua a 20 °C, y varían según el material de fabricación.

Datos técnicos

Conexiones fluidos: **1.1/2" BSP**
 Conexión aire: **1/2" BSP**
 Caudal máximo: **400 l/min**
 Presión máxima: **8 bar**
 Altura de elevación máxima: **80 m**
 Cap.máx. aspir. en seco: **5,0 m**
 Cap. Max aspir. con fluido: **9,8 m**
 Diámetro paso sólidos: **8 mm**
 Nivel de ruido: **78 dB**
 Caudal por ciclo: **1200 cm³**
 Viscosidad máxima: **40000 cps**

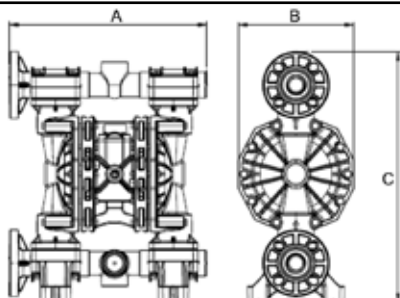

Medidas

A400

A (mm) 445
 B (mm) 260
 C (mm) 563
 Peso bruto kg 24,8
 Temperatura Fluidos -20 °C + 95 °C



Meclube Modelo A700 de ALUMINIO

Relación de compresión: **1:1**
Caudal máximo: **700 l/min**
Conexión fluidos: **2" BSP**

 EX II 3/3 GD h IIB T4 135 °C ATEX zone2

ARTÍCULO	CUERPO	MEMBRANAS	BOLAS	JUNTAS	FLUIDOS
028-A700-AB1	ALUMINIO	HYTREL	SS AISI 316	NBR	aceites-aceites usados-gasoil
028-A700-AB2	ALUMINIO	HYTREL+PTFE	PTFE	VITON	agua-líquido anticongelante- limpiaparabrisas
028-A700-AB3	ALUMINIO	HYTREL+PTFE	PTFE	PTFE	líquidos agresivos (ácidos y básicos)
028-A700-AB4	ALUMINIO	SANTOPRENE	EPDM	EPDM	líquidos abrasivos alcalinos / básicos

Datos técnicos

Conexiones fluidos: **2" BSP**
Conexión aire: **3/4" BSP**
Caudal máximo: **700 l/min**
Presión máxima: **8 bar**
Altura de elevación máxima: **80 m**
Cap.máx. aspir. en seco: **5,0 m**
Cap. Max aspir. con fluido: **9,8 m**
Diámetro paso sólidos: **8,5 mm**
Nivel de ruido: **78 dB**
Caudal por ciclo: **3050 cm³**
Viscosidad máxima: **50000 cps**

Rendimientos

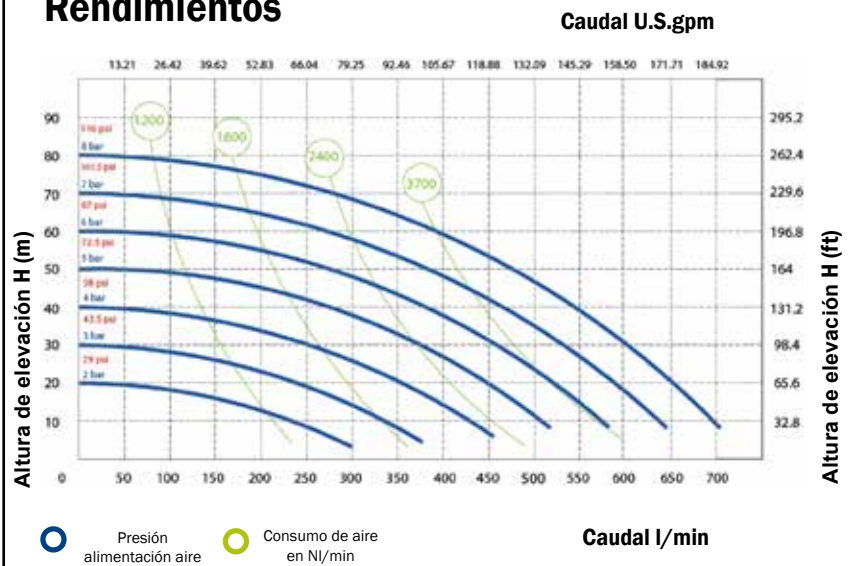

Las curvas y los rendimientos se refieren a las bombas con aspiración sumergida e impulsión con salida libre, con agua a 20 °C, y varían según el material de fabricación.

Medidas

A700

A (mm) 595
B (mm) 345
C (mm) 567
Peso bruto kg 41,73
Temperatura Fluidos -20 °C + 95 °C

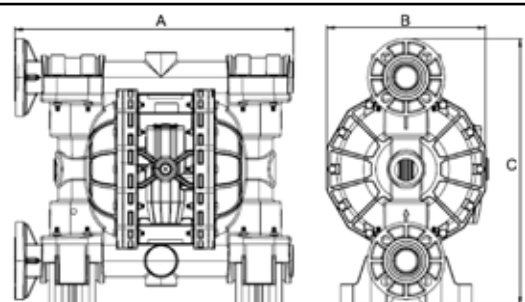

Meclube Modelo A1050

de ALUMINIO

Relación de compresión: 1:1

Caudal máximo: 1050 l/min

Conexión fluidos: 3" BSP



EX II 3/3 GD h IIB T4 135°C ATEX zone2

ARTÍCULO	CUERPO	MEMBRANAS	BOLAS	JUNTAS	FLUIDOS
028-A1050-AB1	ALUMINIO	HYTREL+PTFE	SS AISI 316	PTFE	aceites-aceites usados-gasoi
028-A1050-AB3	ALUMINIO	HYTREL+PTFE	PTFE	PTFE	agua-líquido anticongelante-limpiaparabrisas (ácidos y básicos)

Rendimientos

Caudal U.S.gpm

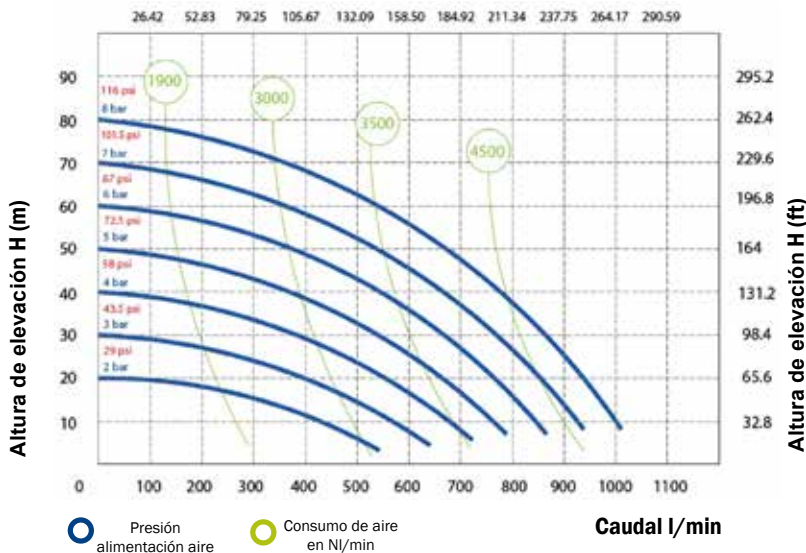

Las curvas y los rendimientos se refieren a las bombas con aspiración sumergida e impulsión con salida libre, con agua a 20 °C, y varían según el material de fabricación.

Datos técnicos

- Conexiones fluidos: **3" BSP**
- Conexión aire: **3/4" BSP**
- Caudal máximo: **1050 l/min**
- Presión máxima: **8 bar**
- Altura de elevación máxima: **80 m**
- Cap.máx. aspir. en seco: **5,0 m**
- Cap. Max aspir. con fluido: **9,8 m**
- Diámetro paso sólidos: **12 mm**
- Nivel de ruido: **82 dB**
- Caudal por ciclo: **9750 cm³**
- Viscosidad máxima: **55000 cps**

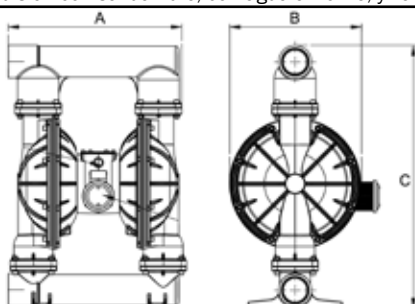

Medidas

A1050

A (mm)	570
B (mm)	420
C (mm)	838
Peso bruto kg	69,6
Temperatura Fluidos	-20 °C + 95 °C



Meclube Modelo SS20

de ACERO INOX AISI 316

Relación de compresión: 1:1

Caudal máximo: 20 l/min

Conexión fluidos: 3/8" BSP

EX II 3/3 GD h IIB T4 135 °C ATEX zone2

ARTÍCULO	CUERPO	MEMBRANAS	BOLAS	JUNTAS	FLUIDOS
028-S020-AB1	ACERO AISI 316	NBR+PTFE	SS AISI 316	NBR	aceites-aceites usados-gasoil
028-S020-AB2	ACERO AISI 316	NBR+PTFE	PTFE	VITON	agua-líquido anticongelante- limpiaparabrisas-urea AdBlue
028-S020-AB3	ACERO AISI 316	NBR+PTFE	PTFE	PTFE	líquidos agresivos (ácidos y básicos)

Datos técnicos

Conexiones fluidos:	3/8" BSP
Conexión aire:	6 mm
Caudal máximo:	20 l/min
Presión máxima:	7 bar
Altura de elevación máxima:	70 m
Cap.máx. aspir. en seco:	5,0 m
Cap. Max aspir. con fluido:	9,8 m
Diámetro paso sólidos:	2,5 mm
Nivel de ruido:	65 dB
Caudal por ciclo:	30 cm³
Viscosidad máxima:	10000 cps

Rendimientos

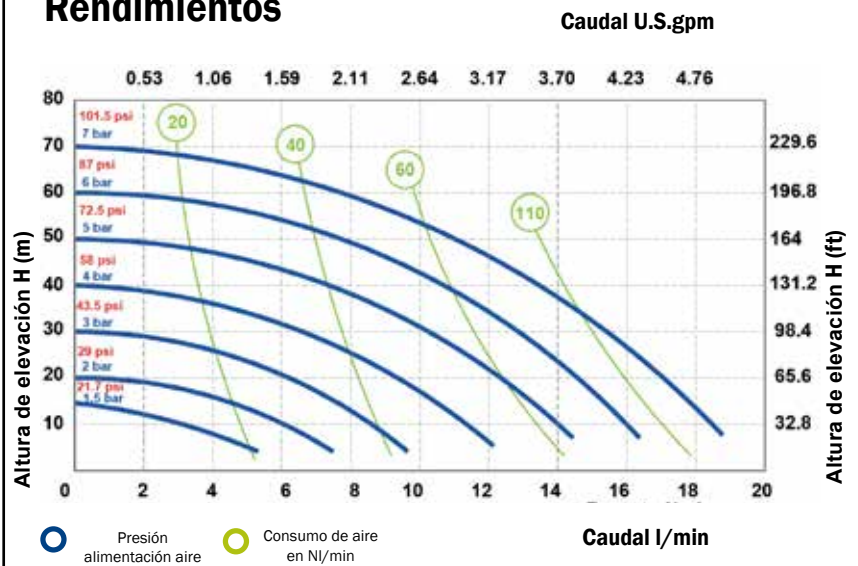

Las curvas y los rendimientos se refieren a las bombas con aspiración sumergida e impulsión con salida libre, con agua a 20 °C, y varían según el material de fabricación.

Medidas

SS20

A (mm)	148
B (mm)	92
C (mm)	152
Peso bruto kg	2,49
Temperatura Fluidos	-20 °C + 95 °C

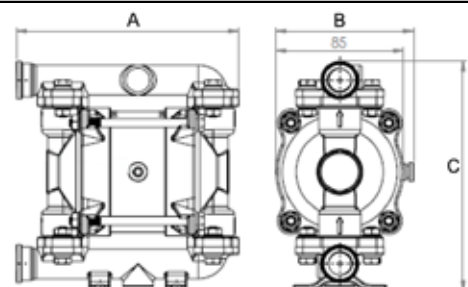

Meclube Modelo SS35

de ACERO INOX AISI 316

Relación de compresión: 1:1
 Caudal máximo: 35 l/min
 Conexión fluidos: 1/2" BSP



EX II 3/3 GD h IIB T4 135°C ATEX zone2

ARTÍCULO	CUERPO	MEMBRANAS	BOLAS	JUNTAS	FLUIDOS
028-S035-AB1	ACERO AISI 316	HYTREL+PTFE	SS AISI 316	NBR	aceites-aceites usados-gasoi
028-S035-AB2	ACERO AISI 316	HYTREL+PTFE	PTFE	VITON	agua-líquido anticongelante- limpiaparabrisas-urea AdBlue
028-S035-AB3	ACERO AISI 316	HYTREL+PTFE	PTFE	PTFE	líquidos agresivos (ácidos y básicos)
028-S035-AB4	ACERO AISI 316	HYTREL+PTFE	EPDM	EPDM	líquidos abrasivos alcalinos / básicos

Rendimientos

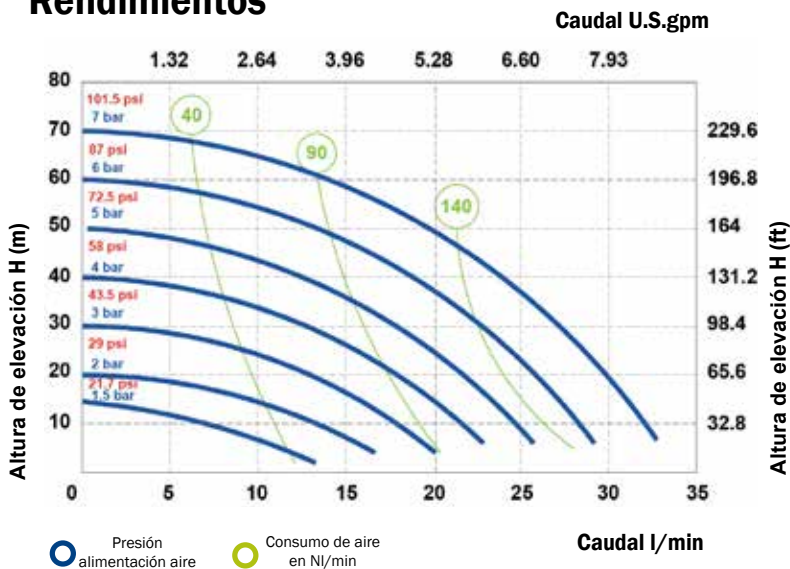

Las curvas y los rendimientos se refieren a las bombas con aspiración sumergida e impulsión con salida libre, con agua a 20 °C, y varían según el material de fabricación.

Datos técnicos

Conexiones fluidos: **1/2" BSP**
 Conexión aire: **6 mm**
 Caudal máximo: **35 l/min**
 Presión máxima: **7 bar**
 Altura de elevación máxima: **70 m**
 Cap.máx. aspir. en seco: **5,0 m**
 Cap. Max aspir. con fluido: **9,8 m**
 Diámetro paso sólidos: **3 mm**
 Nivel de ruido: **65 dB**
 Caudal por ciclo: **65 cm³**
 Viscosidad máxima: **15000 cps**

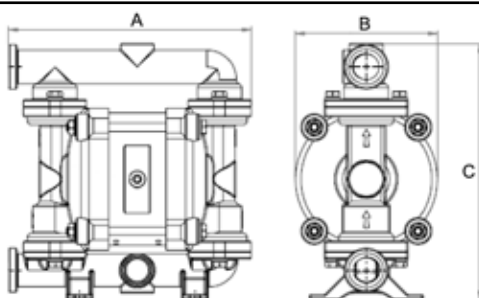

Medidas

SS35

A (mm) 181
 B (mm) 106
 C (mm) 192
 Peso bruto kg 4,38
 Temperatura Fluidos -20 °C + 95 °C



Meclube Modelo SS55

de ACERO INOX AISI 316

Relación de compresión: 1:1

Caudal máximo: 55 l/min

Conexión fluidos: 1/2" BSP

 EX II 3/3 GD h IIB T4 135 °C ATEX zone2

ARTÍCULO	CUERPO	MEMBRANAS	BOLAS	JUNTAS	FLUIDOS
028-S055-AB1	ACERO AISI 316	HYTREL+PTFE	SS AISI 316	NBR	aceites-aceites usados-gasoil
028-S055-AB2	ACERO AISI 316	HYTREL+PTFE	PTFE	VITON	agua-líquido anticongelante- limpiaparabrisas-urea AdBlue
028-S055-AB3	ACERO AISI 316	HYTREL+PTFE	PTFE	PTFE	líquidos agresivos (ácidos y básicos)
028-S055-AB4	ACERO AISI 316	HYTREL+PTFE	EPDM	EPDM	líquidos abrasivos alcalinos / básicos

Datos técnicos

Conexiones fluidos:	1/2" BSP
Conexión aire:	1/4" BSP
Caudal máximo:	55 l/min
Presión máxima:	8 bar
Altura de elevación máxima:	80 m
Cap.máx. aspir. en seco:	5,0 m
Cap. Max aspir. con fluido:	9,8 m
Diámetro paso sólidos:	3,5 mm
Nivel de ruido:	70 dB
Caudal por ciclo:	140 cm³
Viscosidad máxima:	20000 cps

Rendimientos

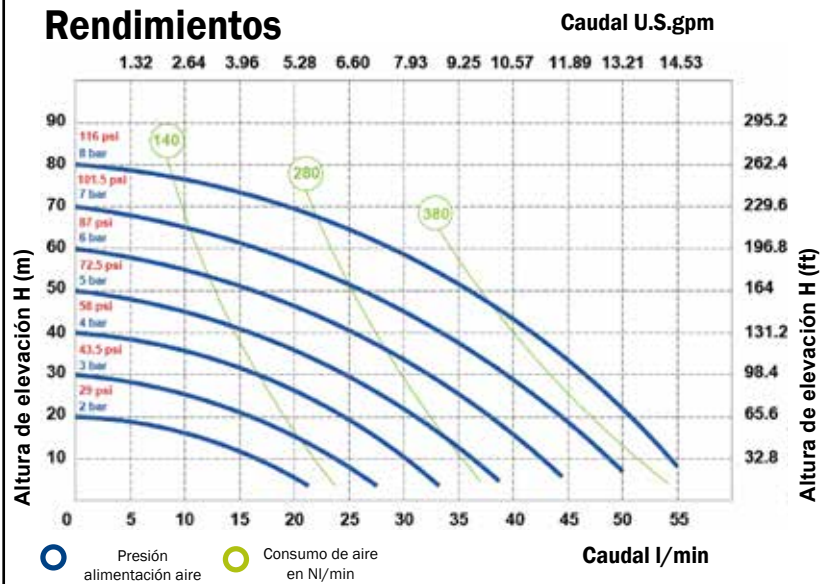

Las curvas y los rendimientos se refieren a las bombas con aspiración sumergida e impulsión con salida libre, con agua a 20 °C, y varían según el material de fabricación.

Medidas

SS55

A (mm)	234
B (mm)	156
C (mm)	268
Peso bruto kg	7,63
Temperatura Fluidos	-20 °C + 95 °C

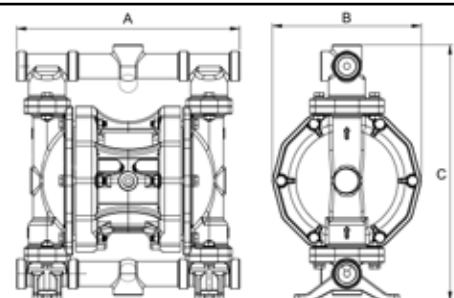

Meclube Modelo SS110

de ACERO INOX AISI 316

Relación de compresión: 1:1
 Caudal máximo: 110 l/min
 Conexión fluidos: 3/4" BSP



EX II 3/3 GD h IIB T4 135°C ATEX zone2

ARTÍCULO	CUERPO	MEMBRANAS	BOLAS	JUNTAS	FLUIDOS
028-S110-AB1	ACERO AISI 316	HYTREL+PTFE	SS AISI 316	NBR	aceites-aceites usados-gasoi
028-S110-AB2	ACERO AISI 316	HYTREL+PTFE	PTFE	VITON	agua-líquido anticongelante- limpiaparabrisas-urea AdBlue
028-S110-AB3	ACERO AISI 316	HYTREL+PTFE	PTFE	PTFE	líquidos agresivos (ácidos y básicos)
028-S110-AB4	ACERO AISI 316	HYTREL+PTFE	EPDM	EPDM	líquidos abrasivos alcalinos / básicos

Rendimientos

Caudal U.S.gpm

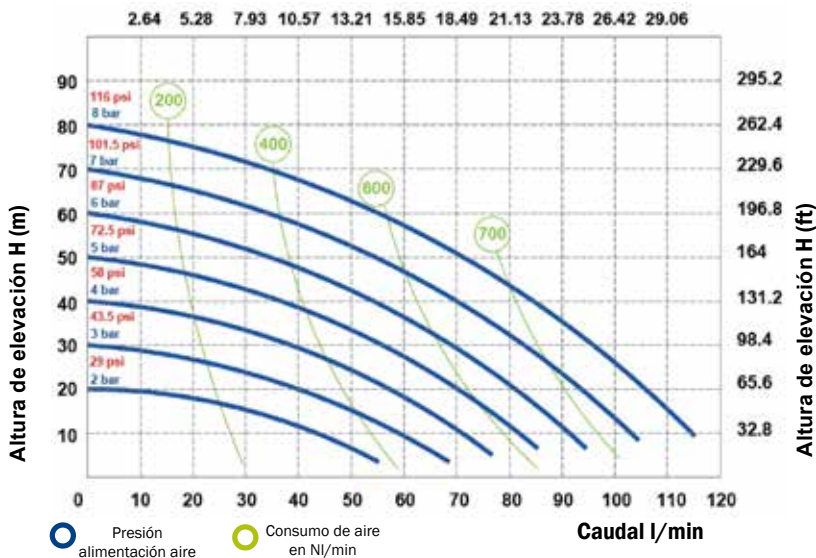

Las curvas y los rendimientos se refieren a las bombas con aspiración sumergida e impulsión con salida libre, con agua a 20 °C, y varían según el material de fabricación.

Datos técnicos

Conexiones fluidos: **3/4" BSP**
 Conexión aire: **3/8" BSP**
 Caudal máximo: **110 l/min**
 Presión máxima: **8 bar**
 Altura de elevación máxima: **80 m**
 Cap.máx. aspir. en seco: **5,0 m**
 Cap. Max aspir. con fluido: **9,8 m**
 Diámetro paso sólidos: **4 mm**
 Nivel de ruido: **72 dB**
 Caudal por ciclo: **200 cm³**
 Viscosidad máxima: **25000 cps**

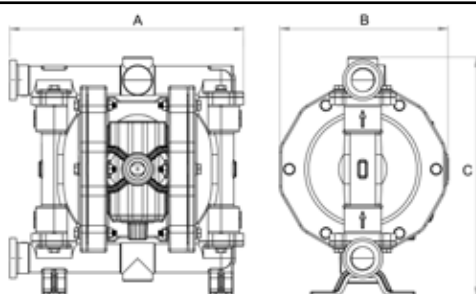

Medidas

SS110

A (mm) 280
 B (mm) 178
 C (mm) 291
 Peso bruto kg 9,2
 Temperatura Fluidos -20 °C + 95 °C



Meclube Modelo SS170

de ACERO INOX AISI 316

Relación de compresión: 1:1

Caudal máximo: 170 l/min

Conexión fluidos: 1" BSP

 EX II 3/3 GD h IIB T4 135 °C ATEX zone2

ARTÍCULO	CUERPO	MEMBRANAS	BOLAS	JUNTAS	FLUIDOS
028-S170-AB1	ACERO AISI 316	HYTREL+PTFE	SS AISI 316	NBR	aceites-aceites usados-gasoil
028-S170-AB2	ACERO AISI 316	HYTREL+PTFE	PTFE	VITON	agua-líquido anticongelante- limpiaparabrisas-urea AdBlue
028-S170-AB3	ACERO AISI 316	HYTREL+PTFE	PTFE	PTFE	líquidos agresivos (ácidos y básicos)
028-S170-AB4	ACERO AISI 316	HYTREL+PTFE	EPDM	EPDM	líquidos abrasivos alcalinos / básicos

Datos técnicos

Conexiones fluidos:	1" BSP
Conexión aire:	1/2" BSP
Caudal máximo:	170 l/min
Presión máxima:	8 bar
Altura de elevación máxima:	80 m
Cap.máx. aspir. en seco:	5,0 m
Cap. Max aspir. con fluido:	9,8 m
Diámetro paso sólidos:	7,5 mm
Nivel de ruido:	75 dB
Caudal por ciclo:	700 cm³
Viscosidad máxima:	35000 cps

Rendimientos

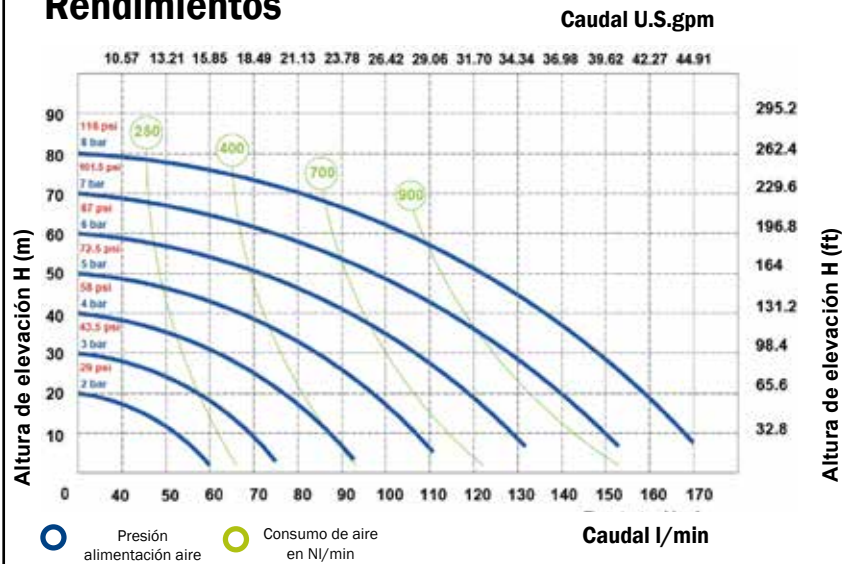

Las curvas y los rendimientos se refieren a las bombas con aspiración sumergida e impulsión con salida libre, con agua a 20 °C, y varían según el material de fabricación.

Medidas

SS170

A (mm)	357
B (mm)	222
C (mm)	371
Peso bruto kg	17,88
Temperatura Fluidos	-20 °C + 95 °C

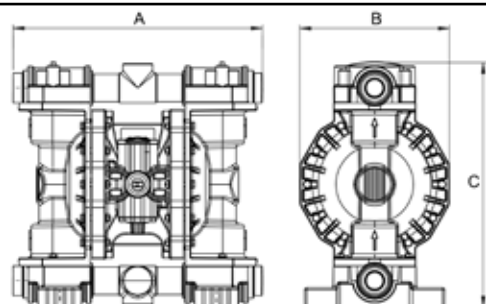

Meclube Modelo SS250

de ACERO INOX AISI 316

Relación de compresión: 1:1
 Caudal máximo: 250 l/min
 Conexión fluidos: 1.1/4" BSP



EX II 3/3 GD h IIB T4 135°C ATEX zone2

ARTÍCULO	CUERPO	MEMBRANAS	BOLAS	JUNTAS	FLUIDOS
028-S250-AB1	ACERO AISI 316	HYTREL+PTFE	SS AISI 316	NBR	aceites-aceites usados-gasoi
028-S250-AB2	ACERO AISI 316	HYTREL+PTFE	PTFE	VITON	agua-líquido anticongelante- limpiaparabrisas-urea AdBlue
028-S250-AB3	ACERO AISI 316	HYTREL+PTFE	PTFE	PTFE	líquidos agresivos (ácidos y básicos)
028-S250-AB4	ACERO AISI 316	HYTREL+PTFE	EPDM	EPDM	líquidos abrasivos alcalinos / básicos

Rendimientos

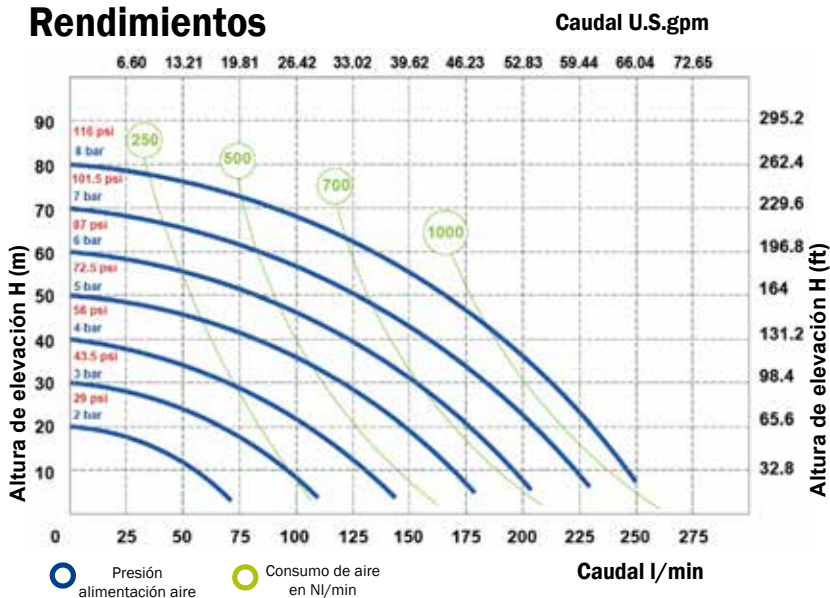

Las curvas y los rendimientos se refieren a las bombas con aspiración sumergida e impulsión con salida libre, con agua a 20 °C, y varían según el material de fabricación.

Datos técnicos

Conexiones fluidos: **1.1/4" BSP**
 Conexión aire: **1/2" BSP**
 Caudal máximo: **250 l/min**
 Presión máxima: **8 bar**
 Altura de elevación máxima: **80 m**
 Cap.máx. aspir. en seco: **5,0 m**
 Cap. Max aspir. con fluido: **9,8 m**
 Diámetro paso sólidos: **7,5 mm**
 Nivel de ruido: **75 dB**
 Caudal por ciclo: **700 cm³**
 Viscosidad máxima: **35000 cps**

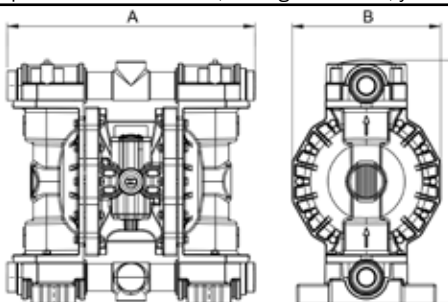

Medidas

SS250

A (mm) 357
 B (mm) 222
 C (mm) 371
 Peso bruto kg 18,39
 Temperatura Fluidos -20 °C + 95 °C



Meclube Modelo SS400

de ACERO INOX AISI 316

Relación de compresión: 1:1

Caudal máximo: 400 l/min

Conexión fluidos: 1.1/2" BSP

 EX II 3/3 GD h IIB T4 135 °C ATEX zone2

ARTÍCULO	CUERPO	MEMBRANAS	BOLAS	JUNTAS	FLUIDOS
028-S400-EF1	ACERO AISI 316	HYTREL+PTFE	SS AISI 316	NBR	aceites-aceites usados-gasoil
028-S400-EF2	ACERO AISI 316	HYTREL+PTFE	PTFE	VITON	agua-líquido anticongelante- limpiaparabrisas-urea AdBlue
028-S400-EF3	ACERO AISI 316	HYTREL+PTFE	PTFE	PTFE	líquidos agresivos (ácidos y básicos)
028-S400-EF4	ACERO AISI 316	HYTREL+PTFE	EPDM	EPDM	líquidos abrasivos alcalinos / básicos

Datos técnicos

Conexiones fluidos:	1.1/2" BSP
Conexión aire:	1/2" BSP
Caudal máximo:	400 l/min
Presión máxima:	8 bar
Altura de elevación máxima:	80 m
Cap.máx. aspir. en seco:	5,0 m
Cap. Max aspir. con fluido:	9,8 m
Diámetro paso sólidos:	8 mm
Nivel de ruido:	78 dB
Caudal por ciclo:	1200 cm³
Viscosidad máxima:	40000 cps

Rendimientos

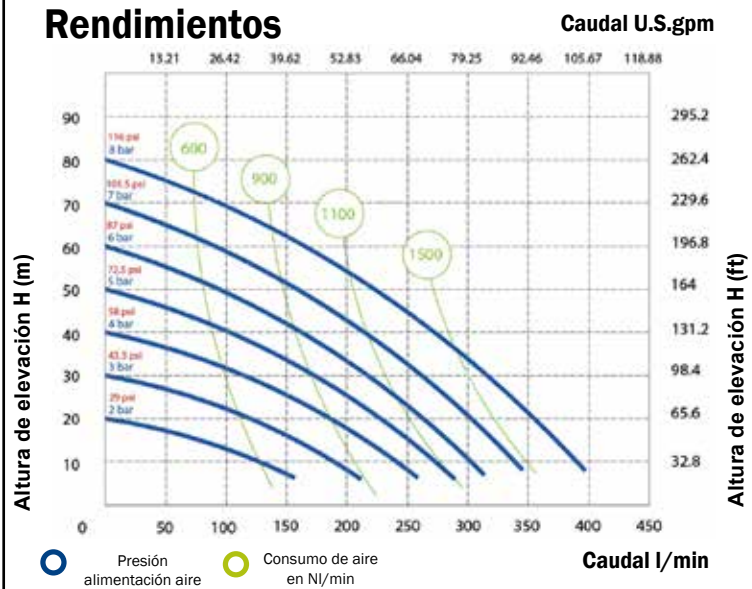

Las curvas y los rendimientos se refieren a las bombas con aspiración sumergida e impulsión con salida libre, con agua a 20 °C, y varían según el material de fabricación.

Medidas

SS400

A (mm)	361
B (mm)	260
C (mm)	502
Peso bruto kg	26,3
Temperatura Fluidos	-20 °C + 95 °C

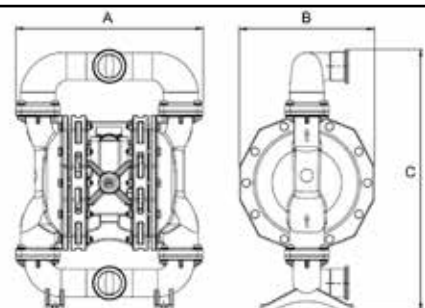

Meclube Modelo SS700

de ACERO INOX AISI 316

Relación de compresión: **1:1**
 Caudal máximo: **700 l/min**
 Conexión fluidos: **2" BSP**



EX II 3/3 GD h IIB T4 135°C ATEX zone2

ARTÍCULO	CUERPO	MEMBRANAS	BOLAS	JUNTAS	FLUIDOS
028-S700-EF1	ACERO AISI 316	HYTREL+PTFE	SS AISI 316	NBR	aceites-aceites usados-gasoi
028-S700-EF2	ACERO AISI 316	HYTREL+PTFE	PTFE	VITON	agua-líquido anticongelante- limpiaparabrisas-urea AdBlue
028-S700-EF3	ACERO AISI 316	HYTREL+PTFE	PTFE	PTFE	líquidos agresivos (ácidos y básicos)
028-S700-EF4	ACERO AISI 316	HYTREL+PTFE	EPDM	EPDM	líquidos abrasivos alcalinos / básicos

Rendimientos

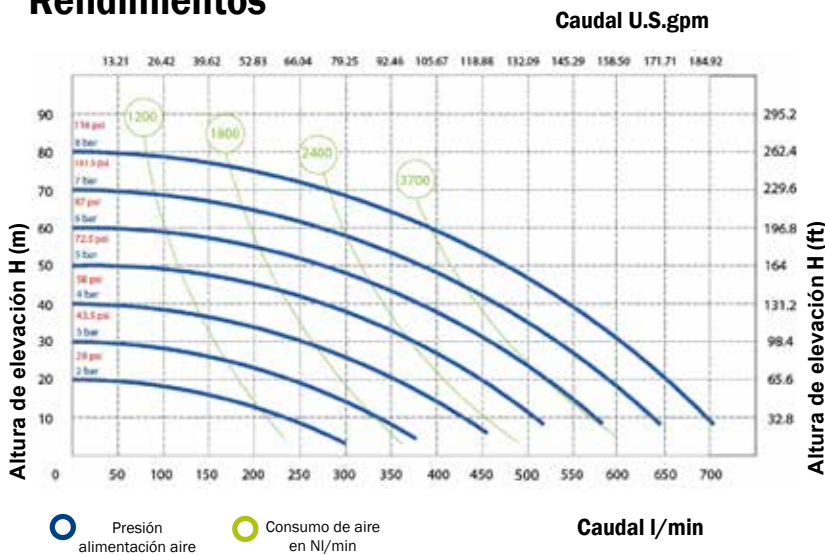

Las curvas y los rendimientos se refieren a las bombas con aspiración sumergida e impulsión con salida libre, con agua a 20 °C, y varían según el material de fabricación.

Datos técnicos

Conexiones fluidos: **2" BSP**
 Conexión aire: **3/4" BSP**
 Caudal máximo: **700 l/min**
 Presión máxima: **8 bar**
 Altura de elevación máxima: **80 m**
 Cap.máx. aspir. en seco: **5,0 m**
 Cap. Max aspir. con fluido: **9,8 m**
 Diámetro paso sólidos: **8,5 mm**
 Nivel de ruido: **78 dB**
 Caudal por ciclo: **3050 cm³**
 Viscosidad máxima: **50000 cps**

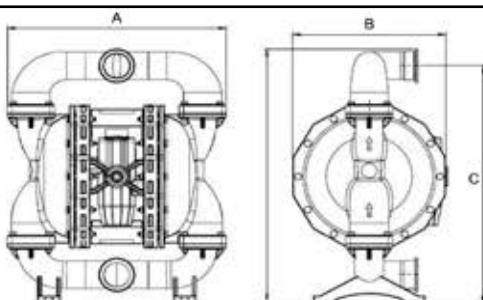

Medidas

SS700

A (mm) 487
 B (mm) 345
 C (mm) 599
 Peso bruto kg 53,8
 Temperatura Fluidos -20 °C + 95 °C

Bombas neumáticas de doble membrana
DE ACERO INOX SS AISI 316

ELECTRO-PULIDO

Caudales de 20 l/min a 700 l/min

Conexiones de 3/8" a 2"



EX II 3/3 GD h IIB T4 135°C ATEX zone2

Meclube Modelo FOOD SS20

de ACERO INOX AISI 316
electro-pulido

Relación de compresión: 1:1

Caudal máximo: 20 l/min

Conexión fluidos: 3/4" Tri-Clamp



EX II 3/3 GD h IIB T4 135 °C ATEX zone2

ARTÍCULO	CUERPO	MEMBRANAS	BOLAS	JUNTAS	FLUIDOS
028-F020-AB1	INOX AISI 316 E-P	HYTREL+PTFE	SS AISI 316	PTFE	productos alimenticios de alta densidad
028-F020-AB2	INOX AISI 316 E-P	HYTREL+PTFE	PTFE	PTFE	productos alimenticios y bebidas de baja densidad

Rendimientos

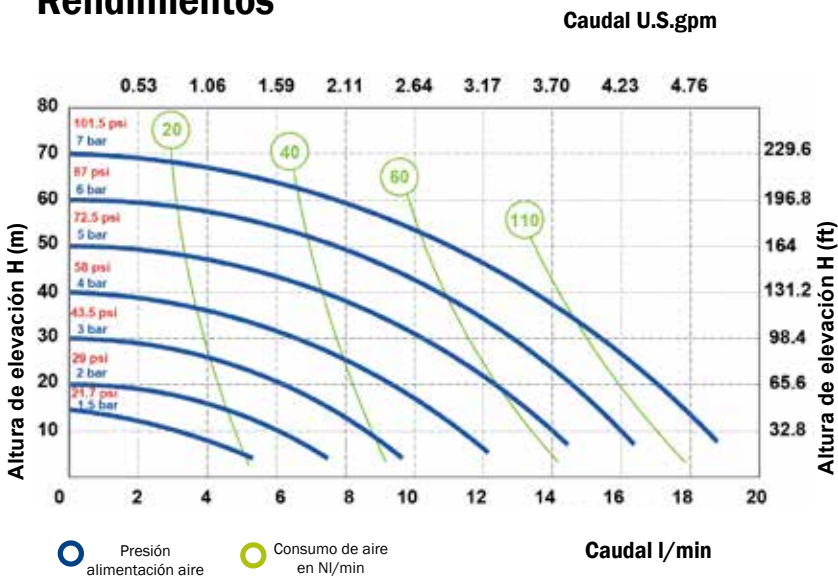

Las curvas y los rendimientos se refieren a las bombas con aspiración sumergida e impulsión con salida libre, con agua a 20 °C, y varían según el material de fabricación.

Datos técnicos

Conexiones fluidos:	3/4" Tri-Clamp
Conexión aire:	6 mm
Caudal máximo:	20 l/min
Presión máxima:	7 bar
Altura de elevación máxima:	70 m
Cap.máx. aspir. en seco:	5,0 m
Cap. Max aspir. con fluido:	9,8 m
Diámetro paso sólidos:	2,5 mm
Nivel de ruido:	65 dB
Caudal por ciclo:	30 cm³
Viscosidad máxima:	10000 cps

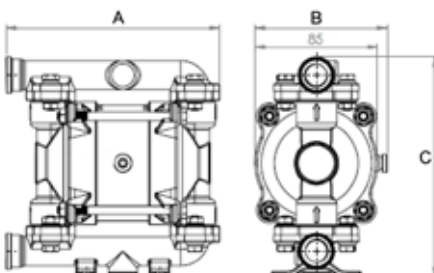

Medidas

Food SS20

A (mm)	148
B (mm)	92
C (mm)	153
Peso bruto kg	2,49
Temperatura Fluidos	-20 °C + 95 °C



Meclube Modelo FOOD SS35

de ACERO INOX AISI 316
electro-pulido

Relación de compresión: 1:1

Caudal máximo: 35 l/min

Conexión fluidos: 1" Tri-Clamp



 EX II 3/3 GD h IIB T4 135 °C ATEX zone2

ARTÍCULO	CUERPO	MEMBRANAS	BOLAS	JUNTAS	FLUIDOS
028-F035-AB1	INOX AISI 316 E-P	HYTREL+PTFE	SS AISI 316	PTFE	productos alimenticios de alta densidad
028-F035-AB2	INOX AISI 316 E-P	HYTREL+PTFE	PTFE	PTFE	productos alimenticios y bebidas de baja densidad

Datos técnicos

Conexiones fluidos:	1" Tri-Clamp
Conexión aire:	6 mm
Caudal máximo:	35 l/min
Presión máxima:	7 bar
Altura de elevación máxima:	70 m
Cap.máx. aspir. en seco:	5 m
Cap. Max aspir. con fluido:	9,8 m
Diámetro paso sólidos:	3 mm
Nivel de ruido:	65 dB
Caudal por ciclo:	65 cm³
Viscosidad máxima:	15000 cps

Rendimientos

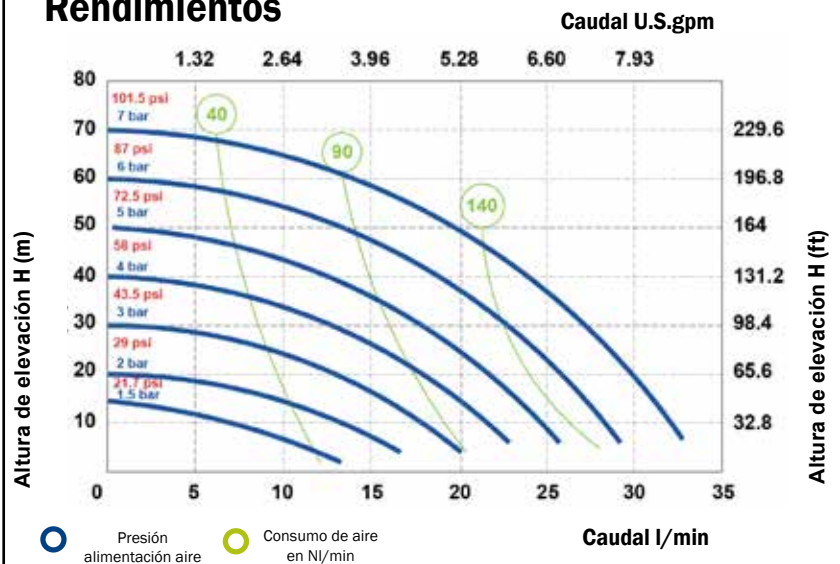

Las curvas y los rendimientos se refieren a las bombas con aspiración sumergida e impulsión con salida libre, con agua a 20 °C, y varían según el material de fabricación.

Medidas

Food SS35

A (mm)	184
B (mm)	106
C (mm)	203
Peso bruto kg	4,47
Temperatura Fluidos	-20 °C + 95 °C

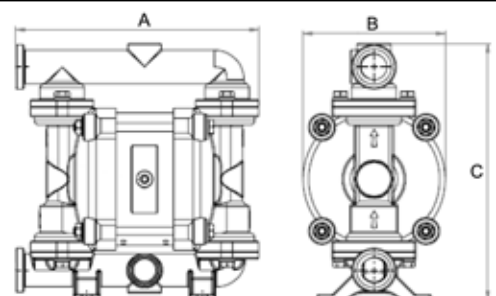

Meclube Modelo FOOD SS65

de ACERO INOX AISI 316

electro-pulido

Relación de compresión: 1:1

Caudal máximo: 65 l/min

Conexión fluidos: 1" Tri-Clamp



EX II 3/3 GD h IIB T4 135°C ATEX zone2

ARTÍCULO	CUERPO	MEMBRANAS	BOLAS	JUNTAS	FLUIDOS
028-F065-AB1	INOX AISI 316 E-P	HYTREL+PTFE	SS AISI 316	PTFE	productos alimenticios de alta densidad
028-F065-AB2	INOX AISI 316 E-P	HYTREL+PTFE	PTFE	PTFE	productos alimenticios y bebidas de baja densidad

Rendimientos

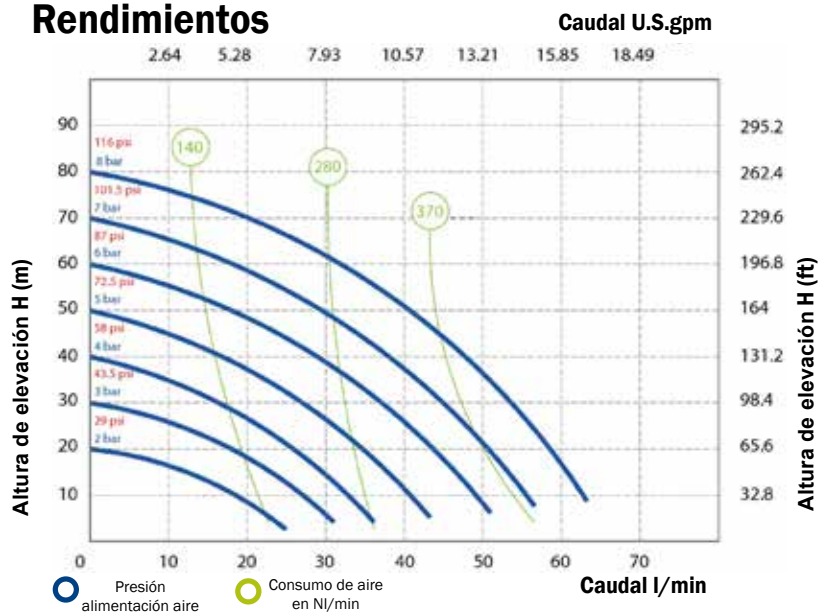

Las curvas y los rendimientos se refieren a las bombas con aspiración sumergida e impulsión con salida libre, con agua a 20 °C, y varían según el material de fabricación.

Datos técnicos

Conexiones fluidos:	1" Tri-Clamp
Conexión aire:	1/4" BSP
Caudal máximo:	65 l/min
Presión máxima:	8 bar
Altura de elevación máxima:	80 m
Cap.máx. aspir. en seco:	5,0 m
Cap. Max aspir. con fluido:	9,8 m
Diámetro paso sólidos:	3,5 mm
Nivel de ruido:	72 dB
Caudal por ciclo:	140 cm³
Viscosidad máxima:	20000 cps

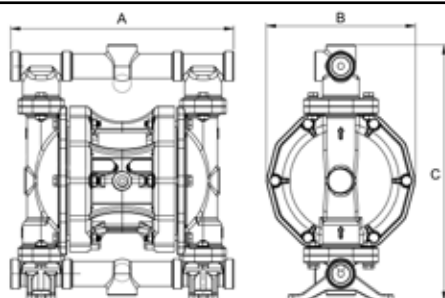

Medidas

Food SS65

A (mm)	246
B (mm)	165
C (mm)	271
Peso bruto kg	8,22
Temperatura Fluidos	-20 °C + 95 °C



Meclube Modelo FOOD SS120

de ACERO INOX AISI 316
electro-pulido

Relación de compresión: 1:1

Caudal máximo: 120 l/min

Conexión fluidos: 1.1/2" Tri-Clamp



 EX II 3/3 GD h IIB T4 135 °C ATEX zone2

ARTÍCULO	CUERPO	MEMBRANAS	BOLAS	JUNTAS	FLUIDOS
028-F120-AB1	INOX AISI 316 E-P	NBR+PTFE	SS AISI 316	PTFE	productos alimenticios de alta densidad
028-F120-AB2	INOX AISI 316 E-P	NBR+PTFE	PTFE	PTFE	productos alimenticios y bebidas de baja densidad

Datos técnicos

Conexiones fluidos:	1.1/2" Tri-Clamp
Conexión aire:	3/8" BSP
Caudal máximo:	120 l/min
Presión máxima:	8 bar
Altura de elevación máxima:	80 m
Cap.máx. aspir. en seco:	5 m
Cap. Max aspir. con fluido:	9,8 m
Diámetro paso sólidos:	4,0 mm
Nivel de ruido:	72 dB
Caudal por ciclo:	200 cm³
Viscosidad máxima:	25000 cps

Rendimientos

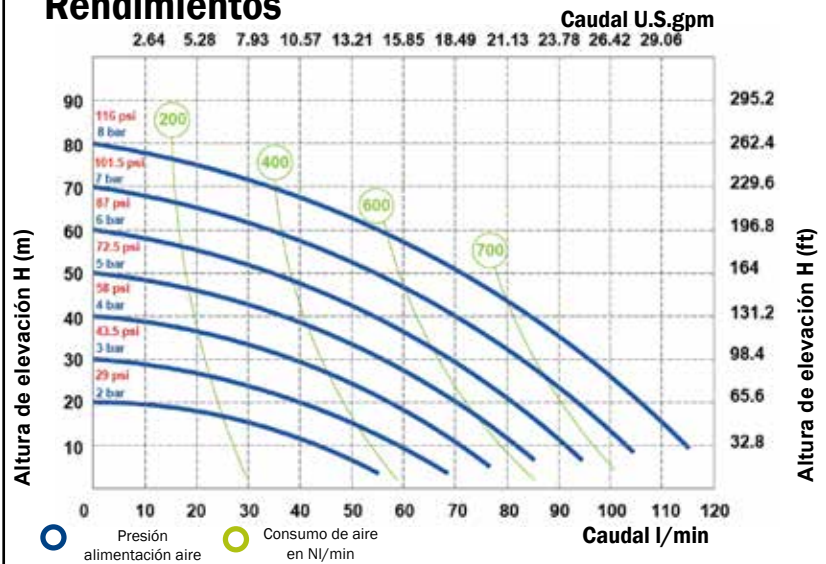

Las curvas y los rendimientos se refieren a las bombas con aspiración sumergida e impulsión con salida libre, con agua a 20 °C, y varían según el material de fabricación.

Medidas

Food SS120

A (mm)	259
B (mm)	177
C (mm)	296
Peso bruto kg	9,53
Temperatura Fluidos	-20 °C + 95 °C

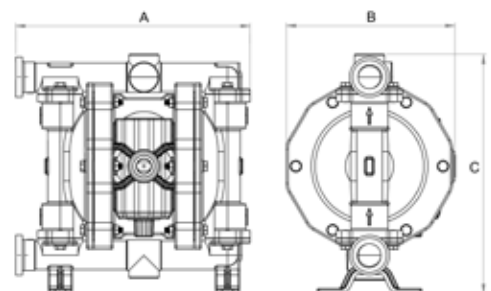

Meclube Modelo FOOD SS170

de ACERO INOX AISI 316
electro-pulido

Relación de compresión: 1:1

Caudal máximo: 170 l/min

Conexión fluidos: 1.1/2" Tri-Clamp



EX II 3/3 GD h IIB T4 135°C ATEX zone2

ARTÍCULO	CUERPO	MEMBRANAS	BOLAS	JUNTAS	FLUIDOS
028-F170-AB1	INOX AISI 316 E-P	NBR+PTFE	SS AISI 316	PTFE	productos alimenticios de alta densidad
028-F170-AB2	INOX AISI 316 E-P	NBR+PTFE	PTFE	PTFE	productos alimenticios y bebidas de baja densidad

Rendimientos

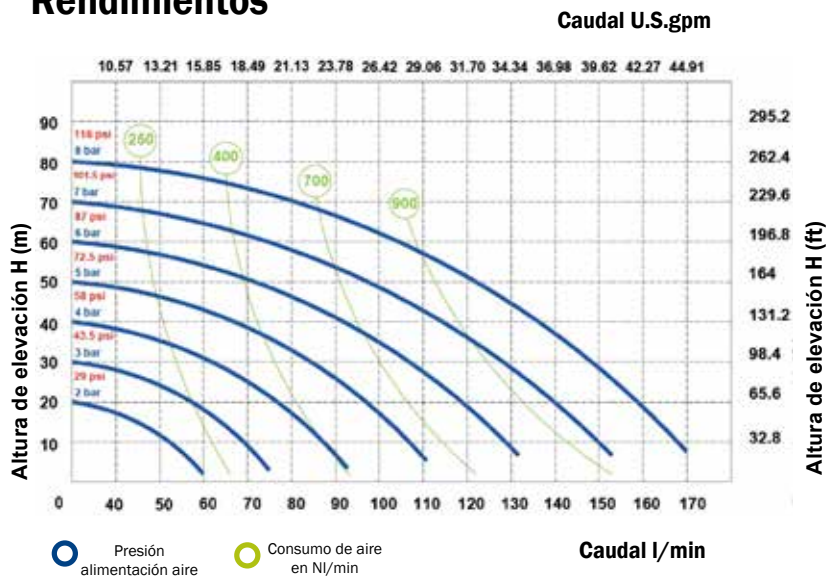

Las curvas y los rendimientos se refieren a las bombas con aspiración sumergida e impulsión con salida libre, con agua a 20 °C, y varían según el material de fabricación.

Datos técnicos

Conexiones fluidos:	1.1/2" Tri-Clamp
Conexión aire:	1/2" BSP
Caudal máximo:	170 l/min
Presión máxima:	8 bar
Altura de elevación máxima:	80 m
Cap. máx. aspir. en seco:	5,0 m
Cap. Max aspir. con fluido:	9,8 m
Diámetro paso sólidos:	7,5 mm
Nivel de ruido:	75 dB
Caudal por ciclo:	700 cm³
Viscosidad máxima:	35000 cps

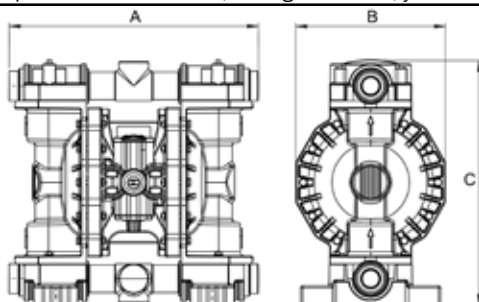

Medidas

Food SS170	
A (mm)	357
B (mm)	222
C (mm)	371
Peso bruto kg	17,94
Temperatura Fluidos	-20 °C + 95 °C



Meclube Modelo FOOD SS400

de ACERO INOX AISI 316
electro-pulido

Relación de compresión: 1:1

Caudal máximo: 400 l/min

Conexión fluidos: 2" Tri-Clamp



 EX II 3/3 GD h IIB T4 135 °C ATEX zone2

ARTÍCULO	CUERPO	MEMBRANAS	BOLAS	JUNTAS	FLUIDOS
028-F400-EF1	INOX AISI 316 E-P	NBR+PTFE	SS AISI 316	PTFE	productos alimenticios de alta densidad
028-F400-EF2	INOX AISI 316 E-P	NBR+PTFE	PTFE	PTFE	productos alimenticios y bebidas de baja densidad

Datos técnicos

Conexiones fluidos:	2" Tri-Clamp
Conexión aire:	1/2" BSP
Caudal máximo:	400 l/min
Presión máxima:	8 bar
Altura de elevación máxima:	80 m
Cap.máx. aspir. en seco:	5,0 m
Cap. Max aspir. con fluido:	9,8 m
Diámetro paso sólidos:	8 mm
Nivel de ruido:	78 dB
Caudal por ciclo:	1200 cm³
Viscosidad máxima:	40000 cps

Rendimientos

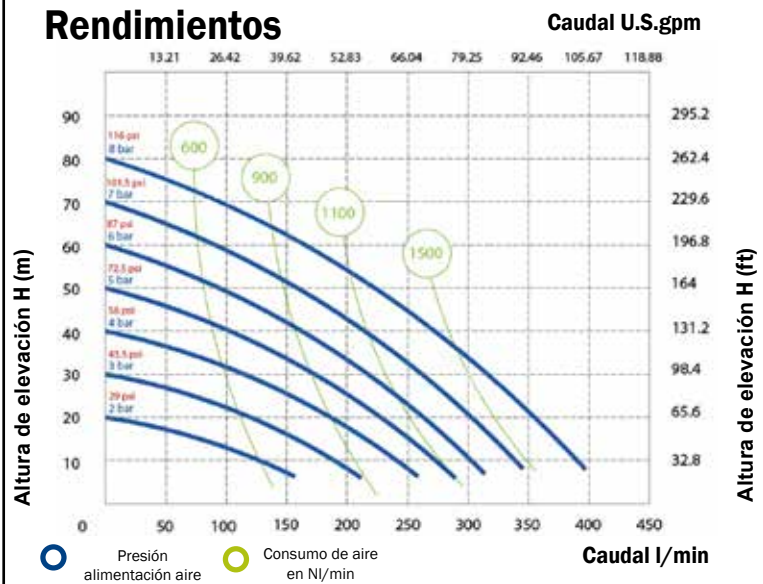

Las curvas y los rendimientos se refieren a las bombas con aspiración sumergida e impulsión con salida libre, con agua a 20 °C, y varían según el material de fabricación.

Medidas

Food SS400

A (mm)	361
B (mm)	260
C (mm)	501,5
Peso bruto kg	26,60
Temperatura Fluidos	-20 °C + 95 °C

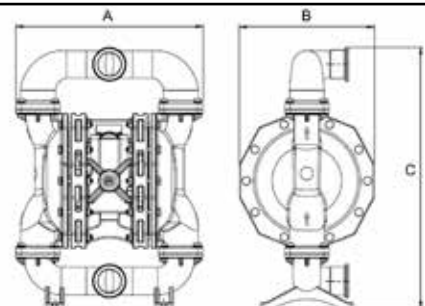

Meclube Modelo FOOD SS700

de ACERO INOX AISI 316
electro-pulido

Relación de compresión: 1:1

Caudal máximo: 700 l/min

Conexión fluidos: 2.1/2" Tri-Clamp



EX II 3/3 GD h IIB T4 135°C ATEX zone2



ARTÍCULO	CUERPO	MEMBRANAS	BOLAS	JUNTAS	FLUIDOS
028-F700-EF1	INOX AISI 316 E-P	NBR+PTFE	SS AISI 316	PTFE	productos alimenticios de alta densidad
028-F700-EF2	INOX AISI 316 E-P	NBR+PTFE	PTFE	PTFE	productos alimenticios y bebidas de baja densidad

Rendimientos

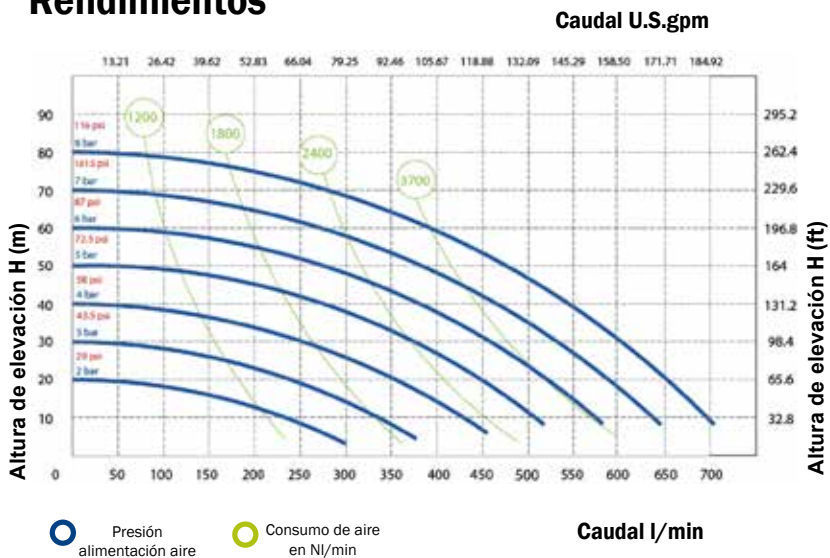

Las curvas y los rendimientos se refieren a las bombas con aspiración sumergida e impulsión con salida libre, con agua a 20 °C, y varían según el material de fabricación.

Datos técnicos

Conexiones fluidos:	2.1/2" Tri-Clamp
Conexión aire:	3/4" BSP
Caudal máximo:	700 l/min
Presión máxima:	8 bar
Altura de elevación máxima:	80 m
Cap. máx. aspir. en seco:	5,0 m
Cap. Max aspir. con fluido:	9,8 m
Diámetro paso sólidos:	8,5 mm
Nivel de ruido:	78 dB
Caudal por ciclo:	3050 cm³
Viscosidad máxima:	50000 cps

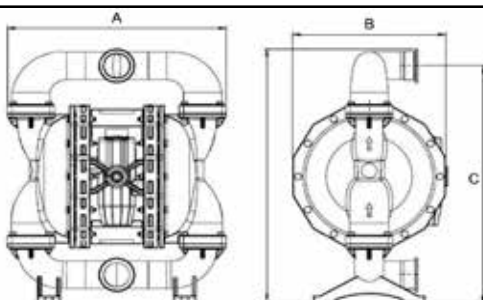

Medidas

Food SS700	
A (mm)	487
B (mm)	345
C (mm)	598
Peso bruto kg	53,2
Temperatura Fluidos	-20 °C + 95 °C



 EX II 3/3 GD h IIB T4 135 °C ATEX zone2

DRUM-MEC Modelo P55TB

de POLIPROPILENO

Relación de compresión: 1:1
Caudal máximo: 55 l/min
Conexión fluidos: 1/2” BSP

Equipadas con:

Manguera de succión (A28-1264-094) de acetal con anillo de fijación al bidón M2” y adaptador M56X4 - F2”

ARTÍCULO	CUERPO	MEMBRANAS	BOLAS	JUNTAS	FLUIDOS
028-P055-TB1	POLIPROPILENO	HYTREL	SS AISI 316	NBR	aceites-aceites usados-gasoil
028-P055-TB3	POLIPROPILENO	HYTREL+PTFE	PTFE	PTFE	agua-líquido anticongelante- limpiaparabrisas-urea AdBlue



 EX II 3/3 GD h IIB T4 135 °C ATEX zone2

DRUM-MEC Modelo P110TB

de POLIPROPILENO

Relación de compresión: 1:1
Caudal máximo: 110 l/min
Conexión fluidos: 3/4” BSP

Equipadas con:

Manguera de succión (A28-1264-094) de acetal con anillo de fijación al bidón M2” y adaptador M56X4 - F2”

ARTÍCULO	CUERPO	MEMBRANAS	BOLAS	JUNTAS	FLUIDOS
028-P110-TB1	POLIPROPILENO	HYTREL	SS AISI 316	NBR	aceites-aceites usados-gasoil
028-P110-TB3	POLIPROPILENO	HYTREL+PTFE	PTFE	PTFE	agua-líquido anticongelante- limpiaparabrisas-urea AdBlue



DATOS TÉCNICOS	028-P055-TB1	028-P055-TB3	028-P110-TB1	028-P110-TB3
Conexiones fluidos	1/2”BSP	1/2”BSP	3/4”BSP	3/4”BSP
Conexión aire	1/4” BSP	1/4” BSP	3/8” BSP	3/8” BSP
Caudal máximo	55 l/min	55 l/min	110 l/min	110 l/min
Presión máxima	8 bar	8 bar	8 bar	8 bar
Altura de elevación máxima	80 m	80 m	80 m	80 m
Cap.máx. aspir. en seco	5 m	5 m	5 m	5 m
Cap. Max aspir.con fluido	9,8 m	9,8 m	9,8 m	9,8 m
Diámetro paso sólidos	3,5 mm	3,5 mm	4,0 mm	4,0 mm
Nivel de ruido	70 dB	70 dB	72 dB	72 dB
Caudal por ciclo	140 cm ³	140 cm ³	200 cm ³	200 cm ³
Viscosidad máxima	20000 cps	20000 cps	25000 cps	25000 cps

DRUM-MEC Modelo A55TB

de ALUMINIO

Relación de compresión: 1:1
 Caudal máximo: 55 l/min
 Conexión fluidos: 1/2" BSP

Equipadas con:

Manguera de succión (A28-1274-094) de FE ZNT con válvula de pie de latón, anillo de fijación al bidón M2"y adaptador M56X4 - F2"



EX II 3/3 GD h IIB T4 135 °C ATEX zone2

ARTÍCULO	CUERPO	MEMBRANAS	BOLAS	JUNTAS	FLUIDOS
028-A055-TB1	ALUMINIO	HYTREL	SS AISI 316	NBR	aceites-aceites usados-gasoil
028-A055-TB3	ALUMINIO	HYTREL+PTFE	PTFE	PTFE	agua-líquido anticongelante- limpiaparabrisas

DRUM-MEC Modelo A110TB

de ALUMINIO

Relación de compresión: 1:1
 Caudal máximo: 110 l/min
 Conexión fluidos: 3/4" BSP

Equipadas con:

Manguera de succión (A28-1274-094) de FE ZNT con válvula de pie de latón, anillo de fijación al bidón M2"y adaptador M56X4 - F2"



EX II 3/3 GD h IIB T4 135 °C ATEX zone2

ARTÍCULO	CUERPO	MEMBRANAS	BOLAS	JUNTAS	FLUIDOS
028-A110-TB1	ALUMINIO	HYTREL	SS AISI 316	NBR	aceites-aceites usados-gasoil
028-A110-TB3	ALUMINIO	HYTREL+PTFE	PTFE	PTFE	agua-líquido anticongelante- limpiaparabrisas

DATOS TÉCNICOS	028-A055-TB1	028-A055-TB3	028-A110-TB1	028-A110-TB3
Conexiones fluidos	1/2"BSP	1/2"BSP	3/4"BSP	3/4"BSP
Conexión aire	1/4" BSP	1/4" BSP	3/8" BSP	3/8" BSP
Caudal máximo	55 l/min	55 l/min	110 l/min	110 l/min
Presión máxima	8 bar	8 bar	8 bar	8 bar
Altura de elevación máxima	80 m	80 m	80 m	80 m
Cap.máx. aspir. en seco	5 m	5 m	5 m	5 m
Cap. Max aspir.con fluido	9,8 m	9,8 m	9,8 m	9,8 m
Diámetro paso sólidos	3,5 mm	3,5 mm	4,0 mm	4,0 mm
Nivel de ruido	70 dB	70 dB	72 dB	72 dB
Caudal por ciclo	140 cm ³	140 cm ³	200 cm ³	200 cm ³
Viscosidad máxima	20000 cps	20000 cps	25000 cps	25000 cps





TWIN-MEC Modelo A55TW

de ALUMINIO

Relación de compresión: 1:1
 Caudal máximo: 55 l/min
 Conexión fluidos: 1/2" BSP

 EX II 3/3 GD h IIB T4 135°C ATEX zone2

ARTICULO	CORPO	MEMBRANE	SFERE	GUARNIZIONI	FLUIDI
028-A055-TW1	ALUMINIO	HYTREL	SS AISI 316	NBR	aceites-aceites usados-gasoil
028-A055-TW3	ALUMINIO	HYTREL+PTFE	PTFE	PTFE	agua-líquido anticongelante- limpiaparabrisas



TWIN-MEC Modelo A110TW

de ALUMINIO

Relación de compresión: 1:1
 Caudal máximo: 110 l/min
 Conexión fluidos: 3/4" BSP

 EX II 3/3 GD h IIB T4 135°C ATEX zone2

ARTICULO	CORPO	MEMBRANE	SFERE	GUARNIZIONI	FLUIDI
028-A110-TW1	ALUMINIO	HYTREL	SS AISI 316	NBR	aceites-aceites usados-gasoil
028-A110-TW3	ALUMINIO	HYTREL+PTFE	PTFE	PTFE	agua-líquido anticongelante- limpiaparabrisas

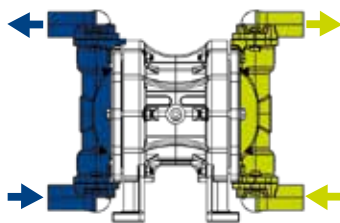

DATOS TÉCNICOS	028-A055-TW1	028-A055-TW3	028-A110-TW1	028-A110-TW3
Conexiones fluidos	1/2" BSP	1/2" BSP	3/4" BSP	3/4" BSP
Conexión aire	1/4" BSP	1/4" BSP	3/8" BSP	3/8" BSP
Caudal máximo	55 l/min	55 l/min	110 l/min	110 l/min
Presión máxima	8 bar	8 bar	8 bar	8 bar
Altura de elevación máxima	80 m	80 m	80 m	80 m
Cap.máx. aspir. en seco	5 m	5 m	5 m	5 m
Cap. Max aspir.con fluido	9,8 m	9,8 m	9,8 m	9,8 m
Diámetro paso sólidos	3,5 mm	3,5 mm	4,0 mm	4,0 mm
Nivel de ruido	70 dB	70 dB	72 dB	72 dB
Caudal por ciclo	140 cm ³	140 cm ³	200 cm ³	200 cm ³
Viscosidad máxima	20000 cps	20000 cps	25000 cps	25000 cps

Las bombas TWIN-MEC se utilizan principalmente en las industrias textil y papelera. Estas bombas de doble acción logran transferir simultáneamente dos fluidos diferentes independientes. Todo esto se obtiene mediante el uso de conexiones de aspiración e impulsión separadas, manteniendo los dos fluidos tratados aislados entre sí, impidiendo que se mezclen.

Reguladores de presión con manómetro

ARTÍCULO	ROSCA	REGULACIÓN	CAUDAL
014-1045-000	F-F 1/4"	0÷8 bar	2050 NI/min
014-1045-B00	F-F 1/2"	0÷8 bar	3200 NI/min
014-1045-C00	F-F 3/4"	0÷8 bar	6200 NI/min
014-1045-D00	F-F 1"	0÷8 bar	6200 NI/min



Reguladores de presión con filtro y manómetro

ARTÍCULO	ROSCA	REGULACIÓN	CAUDAL	FILTRACIÓN
014-1046-000	F-F 1/4"	0÷8 bar	1650 NI/min	20 µ
014-1046-B00	F-F 1/2"	0÷8 bar	3000 NI/min	20 µ
014-1046-C00	F-F 3/4"	0÷8 bar	4500 NI/min	20 µ
014-1046-D00	F-F 1"	0÷8 bar	4500 NI/min	20 µ



Lubricador de aire

ARTÍCULO	ROSCA	REGULACIÓN	CAUDAL
014-1047-000	F-F 1/4"	-	2600 NI/min
014-1047-B00	F-F 1/2"	-	5600 NI/min
014-1047-C00	F-F 3/4"	-	8200 NI/min
014-1047-D00	F-F 1"	-	8200 NI/min



Reguladores de presión con filtro lubricador y manómetro

ARTÍCULO	ROSCA	REGULACIÓN	CAUDAL	FILTRACIÓN
014-1048-000	F-F 1/4"	0÷8 bar	1100 NI/min	20 µ
014-1048-B00	F-F 1/2"	0÷8 bar	2500 NI/min	20 µ
014-1048-C00	F-F 3/4"	0÷8 bar	4300 NI/min	20 µ
014-1048-D00	F-F 1"	0÷8 bar	4300 NI/min	20 µ



Para optimizar el rendimiento y la durabilidad de los equipos neumáticos, aconsejamos de utilizar siempre aire sin condensación, lubricada y a una correcta presión.

El amortiguador de pulsaciones activo es el sistema más eficiente para evitar las oscilaciones de presión en la impulsión de la bomba. Funciona de manera activa con aire comprimido mediante una válvula automática y la membrana; configurando correctamente la presión, minimiza las pulsaciones. Los amortiguadores necesitan un mantenimiento mínimo y están disponibles en los mismos materiales que las bombas.

Usos

- **Medición y dosificación**
Amortigua los picos de presión de la impulsión, aumentando la precisión
- **Filtros**
Aumenta la eficiencia y la vida útil de los filtros, creando un flujo regular
- **Pulverización**
Abanico de pulverización constante
- **Llenados**
Elimina los errores de llenado y salpicaduras
- **Transferencia**
Elimina los golpes de ariete perjudiciales, protegiendo las tuberías y válvulas.

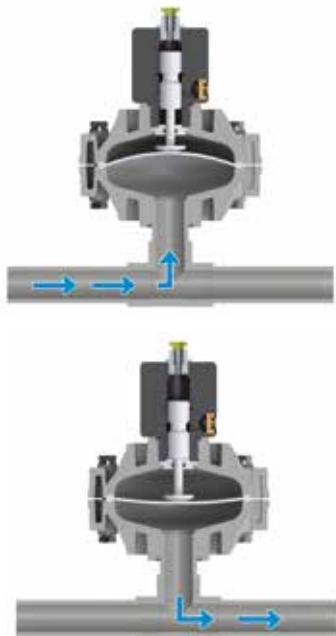

Reducción importante de las pulsaciones, con una media del 70% - 80%
Reducción de las pulsaciones en aplicaciones con retornos de presión.

Cómo funciona

El fluido que pasa por la impulsión empuja la membrana hacia arriba donde es amortiguada por el aire de la cámara neumática. La flexión de la membrana absorbe la pulsación creando un flujo constante.



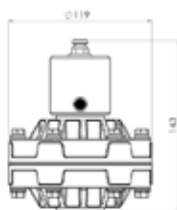

Modelo DAMP 35

Caudal máximo: 35 l/min
 Conexión fluido: 3/4" BSP

ARTÍCULO	CUERPO	MEMBRANAS	CON.FLUIDO	CON. AIRE	PRESIÓN MÁX.	CAUDAL MÁX.
A28-0035-001	POLIPROPILENO	HYTREL+PTFE	3/4" BSP	6 mm	8 bar	35 l/min
A28-0035-002	PVDF+CF	SANTOPRENE+PTFE	3/4" BSP	6 mm	8 bar	35 l/min
A28-0035-003	POMc	HYTREL	3/4" BSP	6 mm	8 bar	35 l/min
A28-0035-004	SS AISI 316	SANTOPRENE	3/4" BSP	6 mm	8 bar	35 l/min

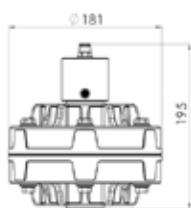

Modelo DAMP 110

Caudal máximo: 110 l/min
 Conexión fluido: 1" BSP

ARTÍCULO	CUERPO	MEMBRANAS	CON.FLUIDO	CON. AIRE	PRESIÓN MÁX.	CAUDAL MÁX.
A28-0110-001	POLIPROPILENO	HYTREL+PTFE	1" BSP	8 mm	8 bar	110 l/min
A28-0110-002	PVDF+CF	SANTOPRENE+PTFE	1" BSP	8 mm	8 bar	110 l/min
A28-0110-003	POMc	HYTREL	1" BSP	8 mm	8 bar	110 l/min
A28-0110-004	SS AISI 316	SANTOPRENE	1" BSP	8 mm	8 bar	110 l/min

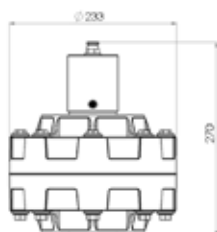

Modelo DAMP 250

Caudal máximo: 250 l/min
 Conexión fluido: 1" 1/2 BSP

ARTÍCULO	CUERPO	MEMBRANAS	CON.FLUIDO	CON.AIRE	PRESIÓN MÁX.	CAUDAL MÁX.
A28-0250-001	POLIPROPILENO	HYTREL+PTFE	1.1/2" BSP	10 mm	8 bar	250 l/min
A28-0250-002	PVDF+CF	SANTOPRENE+PTFE	1.1/2" BSP	10 mm	8 bar	250 l/min
A28-0250-003	POMc	HYTREL	1.1/2" BSP	10 mm	8 bar	250 l/min
A28-0250-004	SS AISI 316	SANTOPRENE	1.1/2" BSP	10 mm	8 bar	250 l/min

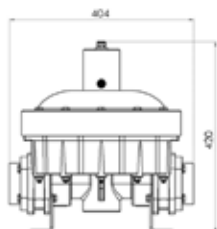

Modelo DAMP 1000

Caudal máximo: 1000 l/min
 Conexión fluido: 2" BSP

ARTÍCULO	CUERPO	MEMBRANAS	CON. FLUIDO	CON. AIRE	PRESIÓN MÁX.	CAUDAL MÁX.
A28-1000-001	POLIPROPILENO	HYTREL+PTFE	2" BSP	12 mm	8 bar	1000 l/min
A28-1000-002	PVDF+CF	SANTOPRENE+PTFE	2" BSP	12 mm	8 bar	1000 l/min
A28-1000-003	ALLUMINIO	HYTREL	2" BSP	12 mm	8 bar	1000 l/min
A28-1000-004	SS AISI 316	SANTOPRENE	2" BSP	12 mm	8 bar	1000 l/min



Art. 025-1266-001

Soporte de fijación a la pared

Para bombas de doble membrana **Mod. 20/35/55**



Art. 025-1266-002

Soporte de fijación a la pared

Para bombas de doble membrana **Mod. 110/120/170/250**



Art. 025-1266-003

Soporte de fijación a la pared

Para bombas de doble membrana **Mod. 400/700**



Art. A28-3000-001

Carro de acero inox. Medidas base mm 330x236

Ruedas de nylon Ø 125 mm con tapón de acero inoxidable

Para transportar la bomba **Mod. 110/120/170/250**



Art. A28-3000-002

Carro de acero inox. Medidas base mm 600x270

Ruedas de nylon Ø 125 mm con tapón de acero inoxidable

Para transportar la bomba **Mod. 400/700**



KIT CONEXIONES BRIDADAS

Transforma una bomba con conexiones tipo BSP, en bridadas



ARTÍCULO	CUERPO	CONEXIÓN FLUIDO	MODELO BOMBA
A28-0016-001	POLIPROPILENO	DN 16 - 1/2"	P20
A28-0016-002	PVDF	DN 16 - 1/2"	PVDF20
A28-0016-003	ALUMINIO	DN 16 - 1/2"	A20
A28-0016-004	SS AISI 316	DN 16 - 1/2"	SS20

ARTÍCULO	CUERPO	CONEXIÓN FLUIDO	MODELO BOMBA
A28-0025-001	POLIPROPILENO	DN 25 - 1"	P55 - P110
A28-0025-002	PVDF	DN 25 - 1"	PVDF55 - PVDF110
A28-0025-003	ALUMINIO	DN 25 - 1"	A55 - A110
A28-0025-004	SS AISI 316	DN 25 - 1"	SS65 - SS120

ARTÍCULO	CUERPO	CONEXIÓN FLUIDO	MODELO BOMBA
A28-0032-001	POLIPROPILENO	DN 32 - 1.1/4"	P170 - P250
A28-0032-002	PVDF	DN 32 - 1.1/4"	PVDF170 - PVDF250
A28-0032-003	ALUMINIO	DN 32 - 1.1/4"	A170 - A250
A28-0032-004	SS AISI 316	DN 32 - 1.1/4"	SS170 - SS250

ARTÍCULO	CUERPO	CONEXIÓN FLUIDO	MODELO BOMBA
A28-0050-004	SS AISI 316	DN 50 - 2"	SS400
A28-0065-004	SS AISI 316	DN 65 - 2.1/2"	SS700

Manguera de succión para bombas de doble membrana

de polipropileno (acetal) con anillo de fijación al bidón M2"y adaptador M56X4 - F2"



ARTÍCULO	Manguera de succión	MEDIDAS	ROSCA	VÁLVULA DE PIE	ADAPTADOR	ANILLO DE FIJACIÓN
A28-1264-094	POLIPROPILENO ACETAL	Ø 30X940 mm	M 1/2" BSP	-	M56X4-F2"	M 2" P. Ø 30 mm
A28-1265-094	POLIPROPILENO ACETAL	Ø 30X940 mm	M 3/4" BSP	-	M56X4-F2"	M 2" P. Ø 30 mm
A28-1264-125	POLIPROPILENO ACETAL	Ø 30X1250 mm	M 1/2" BSP	-	M56X4-F2"	M 2" P. Ø 30 mm
A28-1265-125	POLIPROPILENO ACETAL	Ø 30X1250 mm	M 3/4" BSP	-	M56X4-F2"	M 2" P. Ø 30 mm

Manguera de succión para bombas de doble membrana

de FE ZNT con válvula de pie de latón, anillo de fijación al bidón M2"y adaptador M56X4 - F2"



ARTÍCULO	Manguera de succión	MEDIDAS	ROSCA	VÁLVULA DE PIE	ADAPTADOR	ANILLO DE FIJACIÓN
A28-1274-094	ACEROS GALVANIZADOS	Ø 30X940 mm	M 1/2" BSP	LÁTÓN	M56X4-F2"	M 2" P. Ø 30 mm
A28-1275-094	ACEROS GALVANIZADOS	Ø 30X940 mm	M 3/4" BSP	LÁTÓN	M56X4-F2"	M 2" P. Ø 30 mm
A28-1274-125	ACEROS GALVANIZADOS	Ø 30X1250 mm	M 1/2" BSP	LÁTÓN	M56X4-F2"	M 2" P. Ø 30 mm
A28-1275-125	ACEROS GALVANIZADOS	Ø 30X1250 mm	M 3/4" BSP	LÁTÓN	M56X4-F2"	M 2" P. Ø 30 mm

TABLA DE COMPATIBILIDAD QUÍMICA

SUSTANCIA	SIGLA QUIMICA	CONC. MAX	MEJOR CONFIGURACION	OTROS MATERIALES COMPADABLES	NOTAS
ACETATO DE ETILO	CH3COOC2H5	TODAS	PHTTPD	A	
ACETONA	C3H6O	TODAS	PHTTPD	A - S	
ACIDO ACETICO	C2H4O2	TODAS	PHTTPD		
ACIDO CIANHIDRICO	HCN	TODAS	PHTTPV		
ACIDO CLORHIDRICO	HCJ	TODAS	PHTTPV	KC	
ACIDO CROMICO	H2CrO4	TODAS	KCMTTKV	Z	
ACIDO FLUORHIDRICO	HF	TODAS	KCMTTKT	PC	NO PP porque cargado vidrio
ACIDO FORMICO	CH2O2	TODAS	PHTTPD	A - S - KC	
ACIDO NITRICO	HN03	20%	PHTTPV	S - KC - Z	
ACIDO NITRICO	HN03	100%	KCMTTKV	S	
ACIDO SULFURICO	H2SO4	50%	PHTTPV	KC	MUY DENSO
ACIDO SULFURICO	H2SO4	98%	KCMTTKV		MUY DENSO
AGUA + ARENA		TODAS	PDDZD	A - N	NO QUIMICO - MUY ABRASIVO
ALCOHOLES (GENERICOS)	CnH2n+2O	TODAS	PHTTPD	S	
PAGAMENTO DE VINILO	***	TODAS	PHTSSD	A	MUY VISCOSO
HIDROXIDO DE SODIO	NaOH	TODAS	PHTTPD	S	
HIPOCLORITO DE SODIO	NaOCL	15%	PHTTPV		
HIPOCLORITO DE SODIO	NaOCL	100%	KCMTTKV	PC	NO PP porque cargado vidrio
ISOCIANATO	***	TODAS	PHTSPV	A	MUY VISCOSO
LECHADA DE LIMA	***	TODAS	PDDZD	D	MUY ABRASIVO-ALCALINO
PEROXIDO DE HIDROGENO	H2O2	20%	PHTTPV	A - S - KC	
PEROXIDO DE HIDROGENO	H2O2	100%	KCMTTKV	A - S	
POLIOL	***	TODAS	PHTSPV	A	MUY DENSO
DISOLVENTES HALOGENADOS	***	TODAS	KCMTTKT	***	NO ALUMINIO
TOLUENO	C7H8	TODAS	AHTTAT	S - KC - Z	
TRI-HIDRURO DE NITROGENO	NH3	TODAS	PHTTPD	S	
XILENO	C8H10	TODAS	AHTTPD	S	

Lista de materiales

A	→	ALUMINIO
D	→	EPDM
H	→	HYTREL / KEYFLEX
KC	→	PVDF + CF
M	→	SANTOPRENE
N	→	NBR
P	→	POLIPROPILENO
PC	→	POLIPROPILENO + CF
S	→	INOX AISI 316
T	→	PTFE / TEFLON
V	→	FPM / VITON
Z	→	POLIETILENO / POLIZENE

PH 14
↑
PH 7
↓
PH 1

ALCALINOS/ BASICOS
PP / EPDM
NEUTRO
ACIDOS
PVDF / PP / VITON

CARROS PARA EL TRANSPORTE DE BIDONES



Carros modulares, pintados, adecuados para el transporte de bidones (de aceite - grasa y fluidos similares) 16<220 kg en los lugares de trabajo.



CARROS PARA EL TRANSPORTE DE BIDONES DE ACEITE, GRASA Y FLUIDOS SIMILARES DE 16-60 kg



030-1392-000

Art. 030-1392-000

Carro para bidón de 16-60 Kg

Equipado con:

2 ruedas de Ø 150 mm

Cinta de fijación para bidones

Base ajustable



030-1392-000 6,000 0,051 1

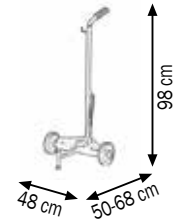
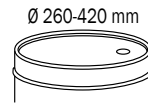

030-1393-000

Art. 030-1393-000

Carro para bidón de 16-30 Kg

Equipado con:

2 ruedas neumáticas Ø 220 mm

Cinta de fijación para bidones

Dimensión de la base 350 x 240 mm



030-1393-000 7,700 0,051 1

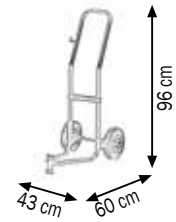
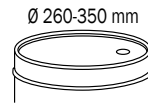

030-1394-000

Art. 030-1394-000

Carro para bidón de 50-60 Kg

Equipado con:

2 ruedas neumáticas Ø 220 mm

Cinta de fijación para bidones

Dimensión de la base 400 x 300 mm



030-1394-000 7,900 0,072 1

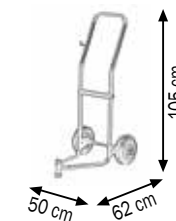
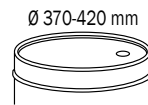

030-1395-000

Art. 030-1395-000

Carro para bidón de 50-60 Kg

Equipado con:

2 ruedas fijas de Ø 125 mm

2 rueda sobre pasador giratorio Ø 60 mm

Dimensión de la base 410 x 410 mm



030-1395-000 13,600 0,072 1

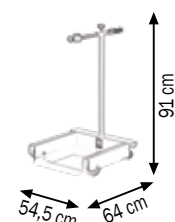
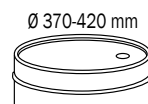

Carros modulares, pintados, adecuados para el transporte de bidones (de aceite - grasa - y fluidos similares) 16-60 kg los lugares de trabajo.

CARROS PARA EL TRANSPORTE DE BIDONES DE ACEITE, GRASA Y FLUIDOS SIMILARES DE 180-220 kg



Art. 030-1398-000

Carro para bidón de 180-220 Kg
 Apto para la aplicación de enrollador
 Equipado con:
 2 ruedas fijas de Ø 200 mm
 1 rueda giratoria Ø 125 mm
 (con freno de bloqueo)
 Cinta de fijación para bidones
 Dimensión base 600x470 mm

030-1398-000	21,900	0,170	1

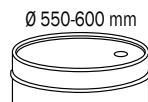

030-1398-000

Art. 030-1400-000

Carro para bidón de 180-220 Kg
 Equipado con:
 2 ruedas fijas de Ø 250 mm
 2 ruedas giratorias Ø 125 mm
 Dimensión base 610x610 mm

030-1400-000	37,000	0,170	1

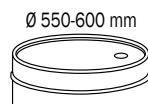

030-1400-000

Art. 030-1405-000

Carro para bidón de 180-220 Kg
 Apto para la aplicación de enrollador
 Equipado con:
 2 ruedas fijas de Ø 250 mm
 2 ruedas giratorias Ø 180 mm
 (una equipada con freno)
 Dimensión base 610x610 mm

030-1405-000	46,200	0,170	1

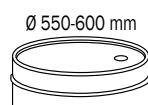

030-1405-000

Carros modulares, pintados, adecuados para el transporte de bidones (de aceite - grasa - y fluidos similares) 180-220 kg los lugares de trabajo.

Art. 030-1407-000

Carro especial para bidones de 180-220 l

Equipado con:

2 ruedas neumáticas Ø 380 mm



030-1407-000



030-1407-000 23,200 0,390 1

Ø 550-600 mm

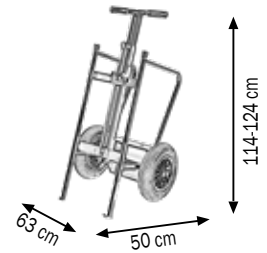

Art. 030-1408-000

Carro elevador hidráulico para bidones de 180-220 l

Equipado con:

Bomba hidráulica de pedal

Pinza autobloqueo para bidones

2 ruedas fijas de Ø 80 mm

2 ruedas giratorias Ø 125 mm

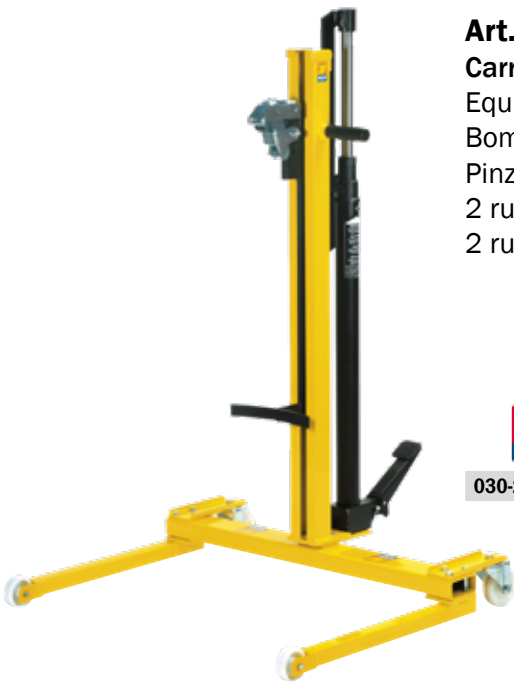

030-1408-000



030-1408-000 53,500 0,095 1

Ø 550-600 mm

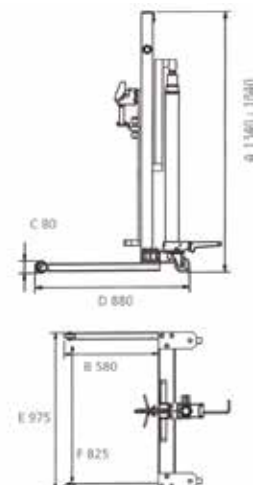

Datos técnicos		030- 1408-000
Carrera del émbolo	mm	650
Caudal max	kg	250
Dimensiones A	mm	1340/1840
Dimensiones B	mm	580
Dimensiones C	mm	80
Dimensiones D	mm	880
Dimensiones E	mm	975
Dimensiones F	mm	825

Carros elevadores adecuados para remplazar bidones hasta 220 l en las tinas de almacenamiento y de recogida de una manera sencilla y con una sola persona.

Los aspiradores - recuperadores neumáticos son adecuados para un cambio rápido de aceite del motor en cualquier vehículo. Después de la despresurización tienen un funcionamiento independiente y sin la necesidad de la conexión continua al aire comprimido, para una aspiración rápida e independiente, usando la sonda apropiada entre las 10 suministradas.

La capacidad de aspiración es igual a 2/3 de sus capacidad.

Aspiran el aceite a temperaturas de 60 ° - 80 ° C (motor recién apagado).

Advertencia: No se pueden aspirar aceites para frenos, combustibles, líquidos corrosivos e inflamables.



Los aspiradores – recuperadores neumáticos son adecuados para un cambio rápido de aceite del motor en cualquier vehículo. Después de la despresurización tienen un funcionamiento independiente y sin la necesidad de la conexión continua al aire comprimido, para una aspiración rápida e independiente, usando la sonda apropiada entre las 10 suministradas.

La capacidad de aspiración es igual a 2/3 de sus capacidad.

Aspiran el aceite a temperaturas de 60 ° - 80 ° C (motor recién apagado).

Advertencia: No se pueden aspirar aceites para frenos, combustibles, líquidos corrosivos e inflamables.





ASPIRADORES NEUMÁTICOS

pág. 232



ASPIRADORES-RECUPERADORES NEUMÁTICOS

pág. 234



ASPIRADORES-RECUPERADORES NEUMÁTICOS DE PANTÓGRAFO

pág. 237



ASPIRADORES DE BOMBA NEUMÁTICA CON CARROS

pág. 241



ASPIRADORES DE BOMBA NEUMÁTICA MURAL

pág. 242



ASPIRADORES DE BOMBA NEUMÁTICA DE MEMBRANA

pág. 243



KIT BOMBAS NEUMÁTICAS DE MEMBRANA PARA ASPIRACIÓN Y TRANSVASE DE ACEITE USADO

pág.244



SONDAS PARA ASPIRADORES

pág. 246



040-1418-000

Art. 040-1418-000

Aspirador neumático para aceite usado 24 l

Capacidad del depósito 24 l con indicador de nivel

Vaciado manual del depósito

Equipado con 10 sondas estándar (Art.044-1479-000)



040-1418-000 13,100 0,081 1

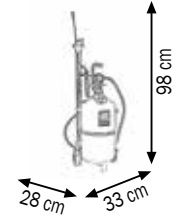

Art. 040-1420-000

Aspirador neumático para aceite usado 24 l

Capacidad del depósito 24 l con indicador de nivel

Vaciado neumático del depósito (máx. 0,5 bar)

Equipado con 10 sondas estándar (Art.044-1479-000)



040-1420-000 14,200 0,074 1

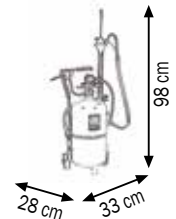

040-1420-000

Art. 040-1427-000

Aspirador industrial neumático para líquidos 90 l

Capacidad del depósito 90 l con indicador de nivel

Contenedor abs 3 compartimentos portaherramientas

Vaciado neumático del depósito (máx. 0,5 bar)

Equipado con 2 sondas de Ø 12 mm y Ø 20 mm

Capacidad de aspiración 25 l/mín



040-1427-000 29,600 0,240 1

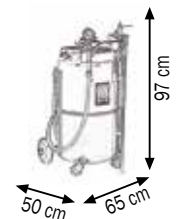

040-1427-000

Datos Técnicos

		040-1418-000	040-1420-000	040-1427-000
Presión de aire a despresurizar	bar	7,5 - 8	7,5 - 8	7,5 - 8
Tiempo de despresurización	l/min	1' - 1,5'	1' - 1,5'	2,5' - 3'
Capacidad máx. de aspiración con una despresurización	l	13 - 16	13 - 16	60 - 65
Tiempo aspiración con sonda Ø 6 y aceite a temperatura 60 - 80 °C	l/min	1,5 - 2	1,5 - 2	1,5 - 2
Longitud de la manguera de aspiración- descarga	m	2	2	2

Los aspiradores - recuperadores neumáticos son adecuados para un cambio rápido de aceite del motor en cualquier vehículo. Después de la despresurización tienen un funcionamiento independiente y sin la necesidad de la conexión continua al aire comprimido, para una aspiración rápida e independiente, usando la sonda apropiada entre las 10 suministradas.

La capacidad de aspiración es igual a 2/3 de sus capacidad.

Aspiran el aceite a temperaturas de 60 ° - 80 ° C (motor recién apagado).

Advertencia: No se pueden aspirar aceites para frenos, combustibles, líquidos corrosivos e inflamables.

Art. 040-1424-000

Aspirador neumático para aceite usado 65 l

Capacidad del depósito 65 l con indicador de nivel
 Contenedor abs 3 compartimentos portaherramientas
 Vaciado neumático del depósito (máx. 0,5 bar)
 Equipado con 10 sondas estándar (Art.044-1479-000)

040-1424-000	24,600	0,220	1



040-1424-000

Art. 040-1425-000

Aspirador neumático para aceite usado 90 l

Capacidad del depósito 90 l con indicador de nivel
 Contenedor abs 3 compartimentos portaherramientas
 Vaciado neumático del depósito (máx. 0,5 bar)
 Equipado con 10 sondas estándar (Art.044-1479-000)

040-1425-000	27,100	0,240	1



040-1425-000

Art. 040-1428-000

Aspirador neumático para aceite usado 120 l

Capacidad del depósito 120 l con indicador de nivel
 Contenedor abs 3 compartimentos portaherramientas
 Vaciado neumático del depósito (máx. 0,5 bar)
 Equipado con 10 sondas estándar (Art.044-1479-000)

040-1428-000	27,200	0,310	1

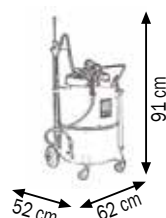

040-1428-000

Datos Técnicos		040-1424-000	040-1425-000	040-1428-000
Presión de aire a despresurizar	bar	7,5 - 8	7,5 - 8	7,5 - 8
Tiempo de despresurización	l/min	2' - 2,5'	2,5' - 3'	3' - 3,5'
Capacidad máx. de aspiración con una despresurización	l	43 - 45	60 - 65	85 - 90
Tiempo aspiración con sonda Ø 6 y aceite a temperatura 60 - 80 °C	l/min	1,5 - 2	1,5 - 2	1,5 - 2
Longitud de la manguera de aspiración- descarga	m	2	2	2

Los aspiradores - recuperadores neumáticos son adecuados para un cambio rápido de aceite del motor en cualquier vehículo. Después de la despresurización tienen un funcionamiento independiente y sin la necesidad de la conexión continua al aire comprimido, para una aspiración rápida e independiente, usando la sonda apropiada entre las 10 suministradas.

La capacidad de aspiración es igual a 2/3 de sus capacidad.

Aspiran el aceite a temperaturas de 60 ° - 80 ° C (motor recién apagado).

Advertencia: No se pueden aspirar aceites para frenos, combustibles, líquidos corrosivos e inflamables.



040-1430-000

Art. 040-1430-000

Aspirador-recuperador neumático para aceite usado 65 l

Capacidad del depósito 65 l con indicador de nivel
 Contenedor abs 3 compartimentos portaherramientas
 Capacidad cubeta de recuperation 15 l
 rejilla antisalpicaduras para drenar los filtros de aceite reemplazados
 Vaciado neumático del depósito (máx. 0,5 bar)
 Equipado con 10 sondas estándar (Art.044-1479-000)



040-1430-000 30,400 0,240 1

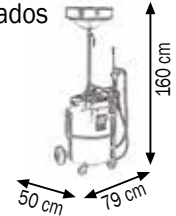

040-1432-000

Art. 040-1432-000

Aspirador-recuperador neumático para aceite usado 90 l

Capacidad del depósito 90 l con indicador de nivel
 Contenedor abs 3 compartimentos portaherramientas
 Capacidad cubeta de recuperation 20 l
 canalizar con embudo abs ergonómico y 360° de giro
 rejilla antisalpicaduras para drenar los filtros de aceite reemplazados
 Vaciado neumático del depósito (máx. 0,5 bar)
 Equipado con 10 sondas estándar (Art.044-1479-000)



040-1432-000 37,400 0,240 1

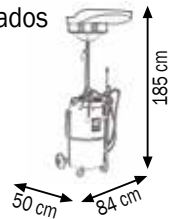

040-1433-000

Art. 040-1433-000

Aspirador-recuperador neumático para aceite usado 120 l

Capacidad del depósito 120 l con indicador de nivel
 Contenedor abs 3 compartimentos portaherramientas
 Capacidad cubeta de recuperation 20 l
 canalizar con embudo abs ergonómico y 360° de giro
 rejilla antisalpicaduras para drenar los filtros de aceite reemplazados
 Vaciado neumático del depósito (máx. 0,5 bar)
 Equipado con 10 sondas estándar (Art.044-1479-000)



040-1433-000 38,700 0,310 1

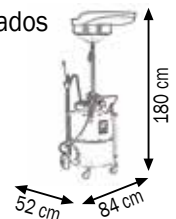

Datos Técnicos		040-1430-000	040-1432-000	040-1433-000
Presión de aire a despresurizar	bar	7,5 - 8	7,5 - 8	7,5 - 8
Tiempo de despresurización	l/min	2' - 2,5'	2,5' - 3'	3' - 3,5'
Capacidad máx. de aspiración con una despresurización	l	43 - 45	60 - 65	85 - 90
Tiempo aspiración con sonda Ø 6 y aceite a temperatura 60 - 80 °C	l/min	1,5 - 2	1,5 - 2	1,5 - 2
Longitud de la manguera de aspiración - descarga	m	2	2	2

Los aspiradores - recuperadores neumáticos son adecuados para un cambio rápido de aceite del motor en cualquier vehículo. La recuperación del aceite usado se hace ya sea por gravedad, a través de la cubeta ajustable en altura, como por aspiración a través de las sondas. Después de la despresurización tienen un funcionamiento independiente y sin la necesidad de la conexión continua a aire comprimido, para una aspiración rápida e independiente, usando la sonda apropiada entre las 10 suministradas.

La capacidad de aspiración es igual a 2/3 de su capacidad.

Aspiran el aceite a temperaturas de 60° - 80° C (con el motor recién apagado).

Advertencia: No se pueden aspirar líquidos para frenos, combustibles, líquidos corrosivos y inflamables.

ASPIRADORES NEUMÁTICOS PARA ACEITE USADO CON PRE-CÁMARA



Art. 040-1434-000

Aspirador neumático para aceite usado 65 l con pre-cámara

Capacidad del depósito 65 l con indicador de nivel
 Contenedor abs 3 compartimentos portaherramientas
 Capacidad pre-cámara 10 l
 Vaciado neumático del depósito (máx. 0,5 bar)
 Equipado con 10 sondas estándar (Art.044-1479-000)



040-1434-000 29,400 0,240 2

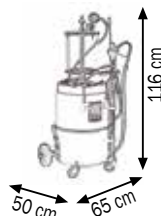

040-1434-000

Art. 040-1435-000

Aspirador neumático para aceite usado 90 l con pre-cámara

Capacidad del depósito 90 l con indicador de nivel
 Contenedor abs 3 compartimentos portaherramientas
 Capacidad pre-cámara 10 l
 Vaciado neumático del depósito (máx. 0,5 bar)
 Equipado con 10 sondas estándar (Art.044-1479-000)



040-1435-000 32,200 0,290 2

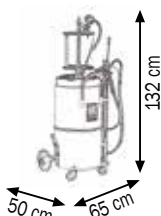

040-1435-000

Art. 040-1438-000

Aspirador neumático para aceite usado 120 l con pre-cámara

Capacidad del depósito 120 l con indicador de nivel
 Contenedor abs 3 compartimentos portaherramientas
 Capacidad pre-cámara 10 l
 Vaciado neumático del depósito (máx. 0,5 bar)
 Equipado con 10 sondas estándar (Art.044-1479-000)



040-1438-000 32,300 0,310 2

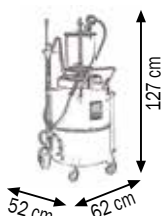

040-1438-000

Datos Técnicos		040-1434-000	040-1435-000	040-1438-000
Presión de aire a despresurizar	bar	7,5 - 8	7,5 - 8	7,5 - 8
Tiempo de despresurización	l/min	2' - 2,5'	2,5' - 3'	3' - 3,5'
Capacidad máx. de aspiración con una despresurización	l	43 - 45	60 - 65	85 - 90
Tiempo aspiración con sonda Ø 6 y aceite a temperatura 60 - 80 °C	l/min	1,5 - 2	1,5 - 2	1,5 - 2
Longitud de la manguera de aspiración- descarga	m	2	2	2

Los aspiradores neumáticos son adecuados para un aceite de motor de cambio rápido en cualquier vehículo. Después de la despresurización tienen un funcionamiento independiente sin la necesidad de conexión continua para el aire comprimido, para una aspiración rápida e independiente, usando la sonda apropiada entre las 10 suministradas. La capacidad de aspiración es igual a 2/3 de su capacidad.

La pre-cámara permite el control inmediato de la cantidad y calidad del aceite aspirado, está equipado con el dispositivo que permite la limpieza interna.

Aspiran el aceite a temperaturas de 60° - 80° C (con el motor recién apagado).

Advertencia: No se pueden aspirar líquidos para frenos, combustibles, inflamables y líquidos corrosivos.



Art. 040-1442-000

Aspirador-recuperador neumático para aceite usado 65 l con pre-cámara

Capacidad del depósito 65 l con indicador de nivel
 Contenedor abs 3 compartimentos portaherramientas
 Capacidad pre-cámara 10 l
 Capacidad cubeta de recuperación 15 l
 rejilla antisalpicaduras para drenar los filtros de aceite reemplazados
 Vaciado neumático del depósito (máx. 0,5 bar)
 Equipado con 10 sondas estándar (Art.044-1479-000)



040-1442-000 35,200 0,290 2

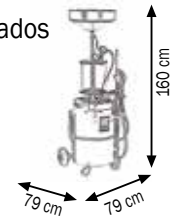

040-1442-000

Art. 040-1445-000

Aspirador-recuperador neumático para aceite usado 90 l con pre-cámara

Capacidad del depósito 90 l con indicador de nivel
 Contenedor abs 3 compartimentos portaherramientas
 Capacidad pre-cámara 10 l
 Capacidad cubeta de recuperación 20 l
 con embudo abs ergonómico y 360° de giro
 rejilla antisalpicaduras para drenar los filtros de aceite reemplazados
 Vaciado neumático del depósito (máx. 0,5 bar)
 Equipado con 10 sondas estándar (Art.044-1479-000)



040-1445-000 42,300 0,290 2

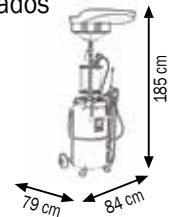

040-1445-000

Art. 040-1448-000

Aspirador-recuperador neumático para aceite usado 120 l con pre-cámara

Capacidad del depósito 120 l con indicador de nivel
 Contenedor abs 3 compartimentos portaherramientas
 Capacidad pre-cámara 10 l
 Capacidad cubeta de recuperación 20 l
 con embudo abs ergonómico y 360° de giro
 rejilla antisalpicaduras para drenar los filtros de aceite reemplazados
 Vaciado neumático del depósito (máx. 0,5 bar)
 Equipado con 10 sondas estándar (Art.044-1479-000)



040-1448-000 43,800 0,360 2

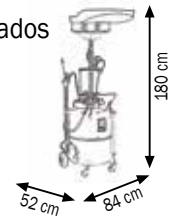

040-1448-000

Datos Técnicos		040-1442-000	040-1445-000	040-1448-000
Presión de aire para despresurizar	bar	7,5 - 8	7,5 - 8	7,5 - 8
Tiempo de despresurización	l/min	2' - 2,5'	2,5' - 3'	3' - 3,5'
Capacidad máx. de aspiración con una despresurización	l	43 - 45	60 - 65	85 - 90
Tiempo aspiración con sonda Ø 6 y aceite a temperatura 60 - 80 °C	l/min	1,5 - 2	1,5 - 2	1,5 - 2
L. de la manguera de aspiración-descarga	m	2	2	2

Los aspiradores - recuperadores neumáticos son adecuados para un cambio rápido de aceite del motor en cualquier vehículo. La recuperación del aceite usado se hace ya sea por gravedad, a través de la cubeta ajustable en altura, como por aspiración a través de las sondas. Después de la despresurización tienen un funcionamiento independiente y sin la necesidad de la conexión continua a aire comprimido, para una aspiración rápida e independiente, usando la sonda apropiada entre las 10 suministradas.

La capacidad de aspiración es igual a 2/3 de su capacidad.

La pre-cámara permite el control inmediato de la cantidad y calidad del aceite aspirado, está equipado con el dispositivo que permite la limpieza interna.

Aspiran el aceite a temperaturas de 60° - 80° C (con el motor recién apagado).

Advertencia: No se pueden aspirar líquidos para frenos, combustibles, líquidos corrosivos y inflamables.

ASPIRADORES-RECUPERADORES NEUMÁTICOS PARA ACEITE USADO DE PANTÓGRAFO PARA COCHES Y MOTOCICLETAS



Art. 041-1449-000

Recuperador para aceite usado de pantógrafo 65 l para MOTOCICLETAS

Capacidad del depósito 65 l con indicador de nivel
Contenedor abs 3 compartimentos portaherramientas
Capacidad cubeta de recuperación 14 l sobre brazos de pantógrafo
rejilla antisalpicaduras para drenar los filtros de aceite reemplazados
Vaciado neumático del depósito (máx. 0,5 bar)
No está equipado con el grupo de aspiración y sondas

041-1449-000	39,600	0,450	1

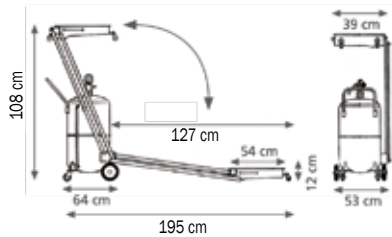

041-1449-000

Art. 041-1451-000

Aspirador-recuperador para aceite usado de pantógrafo 65 l para COCHES Y MOTOCICLETAS

Capacidad del depósito 65 l con indicador de nivel
Contenedor abs 3 compartimentos portaherramientas
Capacidad cubeta de recuperación 14 l sobre brazos de pantógrafo
rejilla antisalpicaduras para drenar los filtros de aceite reemplazados
Vaciado neumático del depósito (máx. 0,5 bar)
Equipado con 10 sondas estándar (Art.044-1479-000)

041-1451-000	40,600	0,450	1

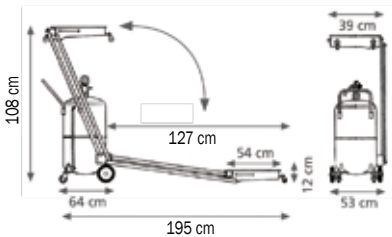

041-1451-000

Datos Técnicos	041-1449-000	041-1451-000
Presión de aire para despresurizar	bar	- 7,5 - 8
Tiempo de despresurización	l/min	- 2' - 2,5'
Capacidad máx. de aspiración con una despresurización	l	- 43 - 45
Tiempo aspiración con sonda Ø 6 y aceite a temperatura 60 - 80 °C	l/min	- 1,5 - 2
Longitud de la manguera de aspiración- descarga	m	2 2



Los aspiradores - recuperadores neumáticos realizan la recuperación del aceite usado por gravedad con tanque (14 l) ya sea en el piso como en los puentes elevadores para vehículos. Esta operación también se lleva a cabo por medio de aspiración, después de la despresurización (máx. 0,7 bar) tiene un trabajo independiente, apto para un rápido cambio de aceite del motor a través de la sonda adecuada entre las 10 suministradas. La capacidad de aspiración es igual a 2/3 de su capacidad.

Aspiran el aceite a temperaturas de 60° - 80° C (con el motor recién apagado).

Advertencia: No se pueden aspirar líquidos para frenos, combustibles, líquidos corrosivos y inflamables.



041-1450-000

Art. 041-1450-000

Aspirador-recuperador neumático para aceite usado de pantógrafo 65 l

Capacidad del depósito 65 l con indicador de nivel

Contenedor abs 3 compartimentos portaherramientas

Capacidad cubeta de recuperacion 14 l sobre brazos de pantógrafo

rejilla antisalpicaduras para drenar los filtros de aceite remplazados

Vaciado neumático del depósito (máx. 0,5 bar)

Equipado con 10 sondas estándar(Art.044-1479-000)



041-1450-000 42,600 0,450 1

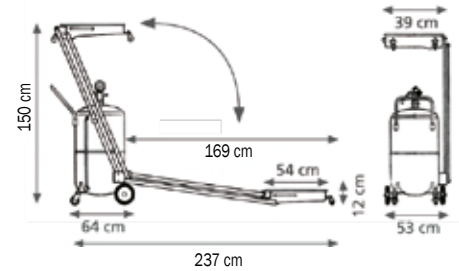

Art. 041-1452-000

Aspirador-recuperador neumático para aceite usado de pantógrafo 90 l

Capacidad del depósito 90 l con indicador de nivel

Contenedor abs 3 compartimentos portaherramientas

Capacidad cubeta de recuperacion 14 l sobre brazos de pantógrafo

rejilla antisalpicaduras para drenar los filtros de aceite remplazados

Vaciado neumático del depósito (máx. 0,5 bar)

Equipado con 10 sondas estándar ((Art.044-1479-000)



041-1452-000 44,400 0,450 1

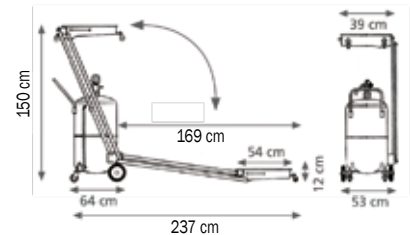

041-1452-000

Datos Técnicos

		041-1450-000	041-1452-000
Presión de aire para despresurizar	bar	7,5 - 8	7,5 - 8
Tiempo de despresurización	l/min	2' - 2,5'	2,5' - 3'
Capacidad máx. de aspiración con una despresurización	l	43 - 45	60 - 65
Tiempo aspiración con sonda Ø 6 y aceite a temperatura 60 - 80 °C	l/min	1,5 - 2	1,5 - 2
Longitud de la manguera de aspiración- descarga	m	2	2

Los aspiradores - recuperadores neumáticos realizan la recuperación del aceite usado por gravedad con tanque (14 l) ya sea en el piso como en los puentes elevadores para vehículos. Esta operación también se lleva a cabo por medio de aspiración, después de la despresurización (máx. 0,7 bar) tiene un trabajo independiente, apto para un rápido cambio de aceite del motor a través de la sonda adecuada entre las 10 suministradas. La capacidad de aspiración es igual a 2/3 de su capacidad.

Aspiran el aceite a temperaturas de 60° - 80° C (con el motor recién apagado).

Advertencia: No se pueden aspirar líquidos para frenos, combustibles, líquidos corrosivos y inflamables.

ASPIRADORES-RECUPERADORES NEUMÁTICOS PARA ACEITE USADO DE PANTÓGRAFO CON PRE-CÁMARA



Art. 041-1454-000

Aspirador-recuperador neumático para aceite usado de pantógrafo 65 l con pre-cámara

Capacidad del depósito 65 l con indicador de nivel
 Contenedor abs 3 compartimentos portaherramientas
 Capacidad pre-cámara 10 l
 Capacidad cubeta de recuperación 14 l sobre brazos de pantógrafo
 rejilla antisalpicaduras para drenar los filtros de aceite reemplazados
 Vaciado neumático del depósito (máx. 0,5 bar)
 Equipado con 10 sondas estándar (Art.044-1479-000)



041-1454-000 46,100 0,450 1

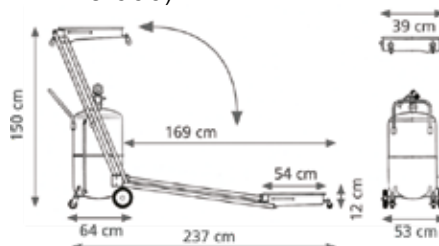

041-1454-000

Art. 041-1455-000

Aspirador-recuperador neumático para aceite usado de pantógrafo 90 l con pre-cámara

Capacidad del depósito 90 l con indicador de nivel
 Contenedor abs 3 compartimentos portaherramientas
 Capacidad pre-cámara 10 l
 Capacidad cubeta de recuperación 14 l sobre brazos de pantógrafo
 rejilla antisalpicaduras para drenar los filtros de aceite reemplazados
 Vaciado neumático del depósito (máx. 0,5 bar)
 Equipado con 10 sondas estándar (Art.044-1479-000)



041-1455-000 48,500 0,450 1

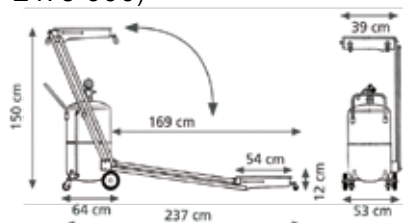

041-1455-000

Datos Técnicos		041-1454-000	041-1455-000
Presión de aire para despresurizar	bar	7,5 - 8	7,5 - 8
Tiempo de despresurización	l/min	2' - 2,5'	2,5' - 3'
Capacidad máx. de aspiración con una despresurización	l	43 - 45	60 - 65
Tiempo aspiración con sonda Ø 6 y aceite a temperatura 60 - 80 °C	l/min	1,5 - 2	1,5 - 2
Longitud de la manguera de aspiración- descarga	m	2	2

Los aspiradores - recuperadores neumáticos realizan la recuperación del aceite usado por gravedad con tanque (14 l) ya sea en el piso como en los puentes elevadores para vehículos. Esta operación también se lleva a cabo por medio de aspiración, después de la despresurización (máx. 0,7 bar) tiene un trabajo independiente, apto para un rápido cambio de aceite del motor a través de la sonda adecuada entre las 10 suministradas. La capacidad de aspiración es igual a 2/3 de su capacidad.

La pre-cámara permite el control inmediato de la cantidad y calidad del aceite aspirado, está equipado con el dispositivo que permite la limpieza interna.

Aspiran el aceite a temperaturas de 60° - 80° C (con el motor recién apagado).

Advertencia: No se pueden aspirar líquidos para frenos, combustibles, líquidos corrosivos y inflamables.



041-1453-000

Art. 041-1453-000

Aspirador-recuperador neumático para aceite usado de pantógrafo 120 l

Capacidad del depósito 120 l con indicador de nivel
 Contenedor abs 3 compartimentos portaherramientas
 Capacidad cubeta de recuperación 14 l sobre brazos de pantógrafo
 rejilla antisalpicaduras para drenar los filtros de aceite reemplazados
 Vaciado neumático del depósito (máx. 0,5 bar)
 Equipado con 10 sondas estándar (Art.044-1479-000)

			
041-1453-000	45,900	0,520	1

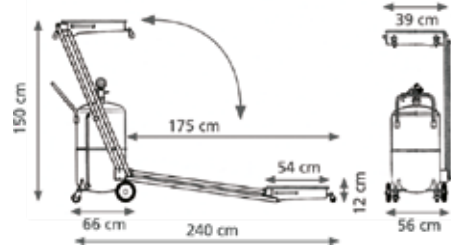

041-1456-000

Art. 041-1456-000

Aspirador-recuperador neumático para aceite usado de pantógrafo 120 l para FURGONETA

Capacidad del depósito 120 l con indicador de nivel
 Contenedor abs 3 compartimentos portaherramientas
 Capacidad cubeta de recuperación 50 l sobre brazos de pantógrafo
 rejilla antisalpicaduras para drenar los filtros de aceite reemplazados
 Vaciado neumático del depósito (máx. 0,5 bar)
 Equipado con 10 sondas estándar (Art.044-1479-000)

			
041-1456-000	55,000	0,650	1

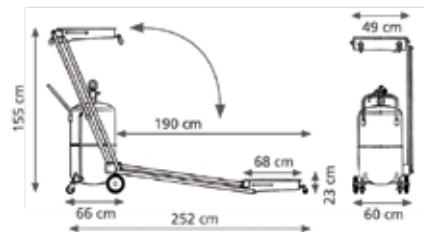

Datos Técnicos		041-1453-000	041-1456-000
Presión de aire para despresurizar	bar	7,5 - 8	7,5 - 8
Tiempo de despresurización	l/min	3' - 3,5'	3' - 3,5'
Capacidad máx. de aspiración con una despresurización	l	85 - 90	85 - 90
Tiempo aspiración con sonda Ø 6 y aceite a temperatura 60 - 80 °C	l/min	1,5 - 2	1,5 - 2
Longitud de la manguera de aspiración- descarga	m	2	2

Los aspiradores - recuperadores neumáticos realizan la recuperación del aceite usado por gravedad con tanque (14-50l) ya sea en el piso como en los puentes elevadores para vehículos. Esta operación también se lleva a cabo por medio de aspiración, después de la despresurización (máx. 0,7 bar) tiene un trabajo independiente, apto para un rápido cambio de aceite del motor a través de la sonda adecuada entre las 10 suministradas.

La capacidad de aspiración es igual a 2/3 de su capacidad.

Aspiran el aceite a temperaturas de 60° - 80° C (con el motor recién apagado).

Advertencia: No se pueden aspirar líquidos para frenos, combustibles, líquidos corrosivos y inflamables.

Art. 042-1410-000

Aspirador de bomba con carro para bidones de 50-60 l

Equipado con:

Art.020-1165-000 Bomba neumática **R=1:1**

con vacuómetro y regulador de flujo

Art.030-1395-000 Carro con 4 ruedas

Art.044-1479-000 Kit de 10 sondas estándar

Mangueras de aspiración-suministro 2m

Art.024-1232-F00 Pistola para aceite extensión flex.

042-1410-000	26,700	0,072	1

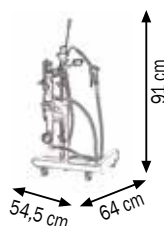

042-1410-000

Art. 042-1411-000

Aspirador de bomba con carro para bidones de 180-220 l

Equipado con:

Art.020-1165-000 Bomba neumática **R=1:1**

con vacuómetro y regulador de flujo

Art.030-1400-000 Carro con 4 ruedas

Art.044-1479-000 Kit de 10 sondas estándar

Mangueras de aspiración-suministro 2m

Art.024-1232-F00 Pistola para aceite extensión flex.

042-1411-000	50,100	0,170	1

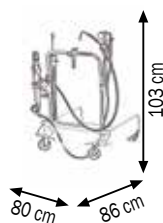

042-1411-000

Art. 042-1412-000

Aspirador-recuperador 90 l con bomba neumática

Vaciado neumático del depósito (máx. 0,5 bar)

Equipado con:

Capacidad del depósito 90 litros con indicador de nivel Contenitore abs 3 scomparti portautensili

Art.020-1165-000 Bomba neumática **R=1:1**

con vacuómetro y regulador de flujo

Capacidad cubeta de recuperacion 20 l

con embudo abs ergonómico y **360 ° de giro**

rejilla antisalpicaduras para drenar los filtros de aceite remplazadosww

Art.044-1479-000 Kit de 10 sondas estándar

Mangueras de aspiración-suministro 2m

042-1412-000	44,000	0,240	2

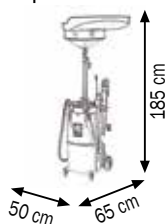

042-1412-000

Adecuado para la aspiración de aceite usado y fluidos similares para todos los vehículos.
Dando la vuelta a la posición de los dos tubos aspiradores, se pueden dispensar los líquidos aspirados.

Advertencia: No se pueden aspirar líquidos para frenos, combustibles, líquidos corrosivos y inflamables.



042-1304-000

Art. 042-1304-000

Aspirador de bomba mural para vaciar los recuperadores y aspirador es de aceite usado

Equipado con:

Art.020-1168-000 Bomba neumática **R=1:1 40 l/min**
con regulador de flujo

Art.R34-0002-006 Filtro de línea Y en latón niquelado F-F 1"

Art.F96-0100-606 Adaptador de conexión 1" BSP-1" BSP

Art.025-1265-000 Soporte mural para bomba

Art.910-0600-020 Manguera flexible Ø 25 mm 2m

Art.B27-1132-035 n 2 Abrazaderas para manguera de acero inox. 32-35

Art.R18-0855-255 Racor de latón para manguera M 3/4" Ø 25 mm

Art.F96-0500-005 Acople rapido hidraulico hembra 3/4"

Art.F96-0502-005 Acople rapido hidraulico macho 3/4"



042-1304-000 10,600 0,072 1

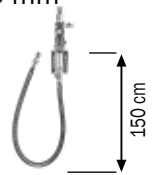

042-1413-000

Art. 042-1413-000

Aspirador de bomba mural para aceite usado

Equipado con:

Art.020-1168-000 Bomba neumática **R=1:1 40 l/min**
con vacuómetro y regulador de flujo

Art.025-1265-000 Soporte mural para bomba

Art.042-5805-010 Placa de pared equipada con cubeta antigoteo

Art.044-1479-A00 Racor para sondes con valvula de bola

Art.044-1479-000 Kit de 10 sondas estándar

Art.044-1498-000 Sonda flexible Ø 12 mm

Art.044-1505-000 Portasondas mural

Art.916-0411-040 Manguera de aspiration Ø 12 mm M-M 1/4 4 m

Art.906-0404-040 Manguera 1SC 1/2" M-F 4 m

Art.024-1232-F00 Pistola para aceite extremidad flexible



042-1413-000 29,500 0,031 2

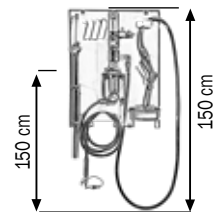

042-1414-000

Art. 042-1414-000

Aspirador de bomba mural para aceite usado

Equipado con:

Art.020-1168-000 Bomba neumática **R=1:1 40 l/min**
con vacuómetro y regulador de flujo

Art.071-1206-410 Enrollador orientable manguera longitud 10 m R1 1/2"

Art.044-1479-A00 Racor para sondes con valvula de bola

Art.025-1265-000 Soporte mural para bomba

Art.042-5805-010 Placa de pared equipada con cubeta antigoteo

Art.044-1479-000 Kit de 10 sondas estándar

Art.044-1498-000 Sonda flexible Ø 12 mm

Art.044-1505-000 Portasondas mural

Art.906-0424-015 Manguera 1SC 1/2" F-F longitud 1,5 m

Art.906-0404-040 Manguera 1SC 1/2" M-F 4 m

Art.024-1232-F00 Pistola para aceite extremidad flexible



042-1414-000 47,300 0,083 3

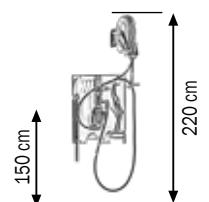

ADVERTENCIA: Es esencial para frenar el funcionamiento de la bomba mediante el regulador de flujo para mantener el vacuómetro en la posición óptima de - 0,6.

Advertencia: No se pueden aspirar líquidos para frenos, combustibles, líquidos corrosivos e inflamables.

KIT DE ASPIRACIÓN MURAL Y COLUMNA DE BOMBAS NEUMÁTICAS DE MEMBRANA PARA ACEITE USADO



Art. 042-1417-000

Aspirador mural de bomba a membrana para vaciar los recuperadores y aspirador es de aceite usado

Equipado con:

- Art.028-A110-AB1 Bomba membrana de aluminio R= 1:1 110 l/min
- Art.025-1266-001 Soporte mural para bomba
- Art.R34-0002-005 Filtro de línea Y en latón niquelado F-F 3/4"
- Art.F96-0100-505 Adaptador de conexión 3/4" BSP-3/4" BSP
- Art.910-0600-020 Manguera flexible Ø 25 mm 2m
- Art.B27-1132-035 n 2 Abrazaderas para manguera de acero inox. 32-35
- Art.R18-0803-255 Racor para manguera M 3/4" Ø 25 mm
- Art.F96-0500-005 Acople rapido hidraulico hembra 3/4"
- Art.F96-0502-005 Acople rapido hidraulico macho 3/4"



042-1417-000	12,700	0,072	1
--------------	--------	-------	---



042-1417-000

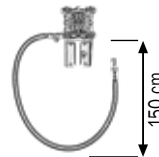

Art. 042-1415-000

Aspirador mural de bomba a membrana para aceite usado

Equipado con:

- Art.028-A110-AB1 Bomba membrana de aluminio R= 1:1 110 l/min con vacuómetro y regulador de flujo
- Art.025-1266-001 Soporte mural para bomba
- Art.042-5805-010 Placa de pared equipada con cubeta antigoteo
- Art.071-1206-410 Enrollador orientable longitud 1SC 1/2" l 10 m
- Art.044-1479-A00 Racor para sondes con valvula de palanca
- Art.044-1479-000 Kit de 10 sondas estándar
- Art.044-1498-000 Sonda flexible Ø 12 mm
- Art.044-1505-000 Portasondas mural
- Art.F96-0100-504 n 2 adaptador de conexion 3/4" BSP-1/2" BSP
- Art.906-0424-015 Manguera 1SC 1/2" F-F longitud 1,5 m
- Art.906-0404-040 Manguera 1SC 1/2" M-F longitud 4,0 m
- Art.024-1232-F00 Pistola para aceite extremidad flexible



042-1415-000	47,000	0,100	4
--------------	--------	-------	---



042-1415-000

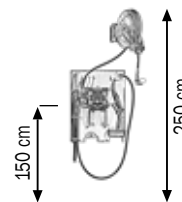

Art. 042-1416-000

Aspirador de columna con bomba a membrana para aceite usado

Equipado con:

- Art.023-1968-001 Columna deservicio
- Art.028-A110-AB1 Bomba membrana de aluminio R= 1:1 110 l/min con vacuómetro y regulador de flujo
- Art.025-1266-001 Soporte mural para bomba
- Art.071-1206-410 Enrollador orientable longitud 1SC 1/2" l 10 m
- Art.044-1479-A00 Racor para sondes con valvula de palanca
- Art.044-1479-000 Kit de 10 sondas estándar
- Art.044-1498-000 Sonda flexible Ø 12 mm
- Art.044-1505-000 Portasondas mural
- Art.F96-0100-504 n 2 adaptador de conexion 3/4" BSP-1/2" BSP
- Art.906-0424-015 Manguera 1SC 1/2" F-F longitud 1,5 m
- Art.906-0404-040 Manguera 1SC 1/2" M-F longitud 4,0 m



042-1416-000	88,300	0,660	4
--------------	--------	-------	---



042-1416-000

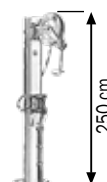



042-1500-170

Art. 042-1500-170

Kit móvil con bomba neumática de membrana

para aspiracion y transvase de aceite usado Equipado con:

- Art.028-A170-AB1 Bomba membrana de aluminio **R=1:1** 1" 170 l/min
- Art.030-1398-000 Carro 3 ruedas para bidones 180-220 l
- Art.F96-0800-006 Válvula de evacuación a 4 vías F1"
- Art.F96-0100-604 Adaptador de conexión 1" 1/2" BSP
- Art.F96-0100-606 Adaptador de conexión 1" 1" BSP
- Art.R18-1250-006 n 3 Codos de acero inoxidable 90° M-F 1"
- Art.R18-0803-256 n 3 Racor de acero galvanizado para manguera M 1" Ø 25 mm
- Art.044-1479-A00 Racor para sondas con valvula de palanca
- Art.044-1485-000 Sonda flexible Ø 8 l 800 mm
- Art.044-1502-000 Sonda flexible Ø 12 l 800 mm
- Art.044-1505-000 Tubo porta sondas
- Art.025-1270-094 Kit manguera de inmersión 2 m + adaptador
- Art.906-0404-030 Manguera 1SC 1/2" M-F longitud 3,0 m
- Art.911-0500-011 Manguera spiiral PVC 20x25 l 1,10 m
- Art.B27-1120-032 n 2 Abrazaderas para manguera de acero inox. 20x32 mm



042-1500-170 50,900 0,230 3

Ø 370-420 mm

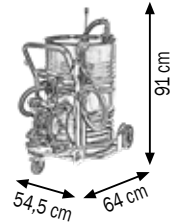

Art. 042-1510-110

Kit móvil con bomba neumática de membrana para aspiracion y transvase de aceite usado

Equipado con:

- Art.028-A110-AB1 Bomba membrana de aluminio **R=1:1** 3/4" 110 l/min
- Art.030-1405-000 Carro 4 ruedas para bidones 180/220 l
- Art.042-0005-001 Placa de soporte para bomba y enrollador 773x185 mm
- Art.070-1206-410 Enrollador F-400 aceite 1SC 1/2" 10,0 m
- Art.F96-0800-006 Válvula de evacuación a 4 vías F1"
- Art.F96-0100-604 Adaptador de conexión 1" 1/2" BSP
- Art.F96-0100-605 Adaptador de conexión 1" 3/4" BSP
- Art.R18-1250-006 n 3 Codos de acero inoxidable 90° M-F 1"
- Art.R18-0803-256 n 2 Racor de acero galvanizado para manguera M 1" Ø 25 mm
- Art.044-1479-A00 Racor para sondas con valvula de palanca
- Art.044-1485-000 Sonda flexible Ø 8 l 800 mm
- Art.044-1502-000 Sonda flexible Ø 12 l 800 mm
- Art.044-1505-000 Tubo porta sondas
- Art.025-1270-094 Kit manguera de inmersión 2 m + adaptador
- Art.906-0424-010 Manguera 1SC 1/2" F-F longitud 1,0 m
- Art.911-0500-011 Manguera spiiral PVC 20x25 l 1,10 m
- Art.B27-1120-032 n 2 Abrazaderas para manguera de acero inox. 20x32 mm



042-1510-110 90,500 0,220 3

Ø 370-420 mm

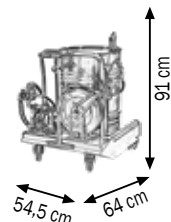

Art. 042-1550-055

Kit mural de bomba neumática de membrana A55

Equipado con:

- Art.028-A055-AB1 Bomba membrana de aluminio **R=1:1** 1/2" 55 l/min
- Art.025-1266-001 Soporte mural para bomba
- Art.R34-0002-004 Filtro de línea Y en latón niquelado F 1/2"
- Art.F96-0100-404 n 2 Adaptador de conexión 1/2" 1/2" BSP
- Art.906-0404-015 Manguera 1SC 1/2" M-F l 1,5 m
- Art.906-0424-020 Manguera 1SC 1/2" F-F l 2,0 m
- Art.A28-1274-094 Tubo de inmersión c/adaptador Ø 30X940 mm M1/2"



042-1550-055	12,500	0,040	3
--------------	--------	-------	---

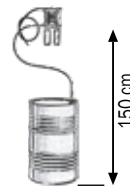

042-1550-055

Art. 042-1550-110

Kit mural de bomba neumática de membrana A110

Equipado con:

- Art.028-A110-AB1 Bomba membrana de aluminio **R=1:1** 3/4" 110 l/min
- Art.025-1266-001 Soporte mural para bomba
- Art.R34-0002-005 Filtro de línea Y en latón niquelado F 3/4"
- Art.F96-0100-505 n 2 Adaptador de conexión 3/4" 3/4" BSP
- Art.F96-0100-605 Adaptador de conexión 1" - 3/4" BSP
- Art.906-0505-030 Manguera 1SC 3/4" M-F l 3,0 m
- Art.906-0525-020 Manguera 1SC 3/4" F-F l 2,0 m
- Art.093-5200-000 Pistola manual de aluminio MC80



042-1550-110	17,800	0,063	3
--------------	--------	-------	---

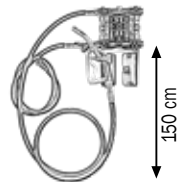

042-1550-110

Art. 042-1550-170

Kit mural de bomba neumática de membrana A170

Equipado con:

- Art.028-A170-AB1 Bomba membrana de aluminio **R=1:1** 1" 170 l/min
- Art.025-1266-002 Soporte mural para bomba
- Art.R34-0002-006 Filtro de línea Y en latón niquelado F 1"
- Art.F96-0100-606 n 2 Adaptador de conexión 1" - 1" BSP
- Art.F96-0100-605 Adaptador de conexión 1" - 3/4" BSP
- Art.F96-0300-605 Reducción tapón M1" - F 3/4" BSP
- Art.906-0505-030 Manguera 1SC 3/4" M-F l 3,0 m
- Art.906-0626-020 Manguera 1SC 1" F-F l 2,0 m
- Art.093-5200-000 Pistola manual de aluminio MC80



042-1550-170	29,800	0,082	3
--------------	--------	-------	---

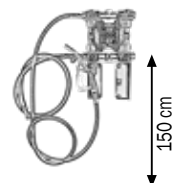

042-1550-170

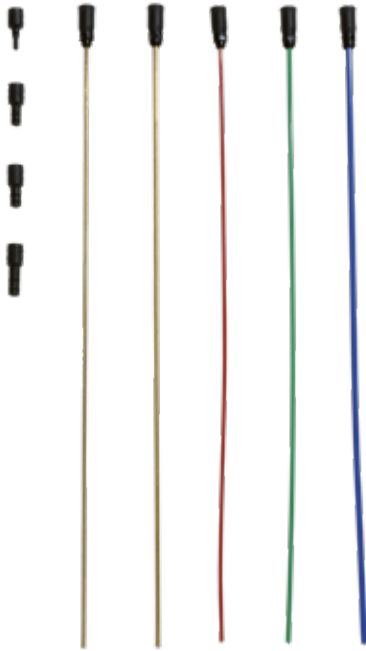

044-1479-000

Art. 044-1479-000

Kit 10 sondas estándar suministradas con los aspiradores de aceite
Equipado con:

Art. 044-1480-000 Empalme para sondas incorporadas Volkswagen - AUDI

Art. 044-1481-000 Empalme para sondas incorporadas BMW

Art. 044-1481-B00 Empalme para sondas incorporadas para Motores JTD-FIAT

Art. 044-1481-C00 Empalme para sondas incorporadas Citroën-Peugeot

Art. 044-1482-000 Sonda flexible Ø 5 mm 800 mm

Art. 044-1483-000 Sonda flexible Ø 6 mm 800 mm

Art. 044-1484-000 Sonda flexible Ø 7 mm 1000 mm

Art. 044-1485-000 Sonda flexible Ø 8 mm 800 mm

Art. 044-1488-000 Sonda metálica Ø 5 mm 800 mm

Art. 044-1489-000 Sonda metálica Ø 6 mm 800 mm

Las sondas se pueden pedir también individualmente

Sondas a pedir por separado

Art. 044-1490-000 Sonda flexible Ø 8 mm 1000 mm

Art. 044-1491-000 Sonda flexible Ø 5 mm 1200 mm

Art. 044-1492-000 Sonda flexible Ø 6 mm 1200 mm

Art. 044-1493-000 Sonda flexible Ø 7 mm 1200 mm

Art. 044-1494-000 Sonda flexible Ø 8 mm 1200 mm

Art. 044-1497-000 Sonda flexible Ø 8 mm 1500 mm

Art. 044-1498-000 Sonda flexible Ø 12 mm 800 mm

Art. 044-1500-000 Sonda INOXIDABLE Ø 8 mm 800 mm

Art. 044-1501-000 Sonda INOXIDABLE Ø 10 mm 800 mm

Art. 044-1502-000 Sonda INOXIDABLE Ø 12 mm 800 mm

Art. 044-1505-000 Portasondas mural

Art. 044-1479-A00 Racor para sondas con válvula de palanca



044-1505-000

044-1479-A00

Para recuperar por gravedad el aceite usado en el motor, caja de cambios y diferencial de los vehículos puestos sobre los elevadores. La cubeta está equipada con una rejilla para abyar y drenar los filtros remplazados, y se puede ajustar en altura.

Los recuperadores de aceites usados son aptos para la recuperación por gravedad de aceites de motor, caja de cambios, diferencial de todos los vehículos colocados en el foso.

Los recuperadores con ruedas para aceite usado son adecuados para la recuperación por gravedad de aceites de motor, caja de cambios, diferencial de los vehículos.

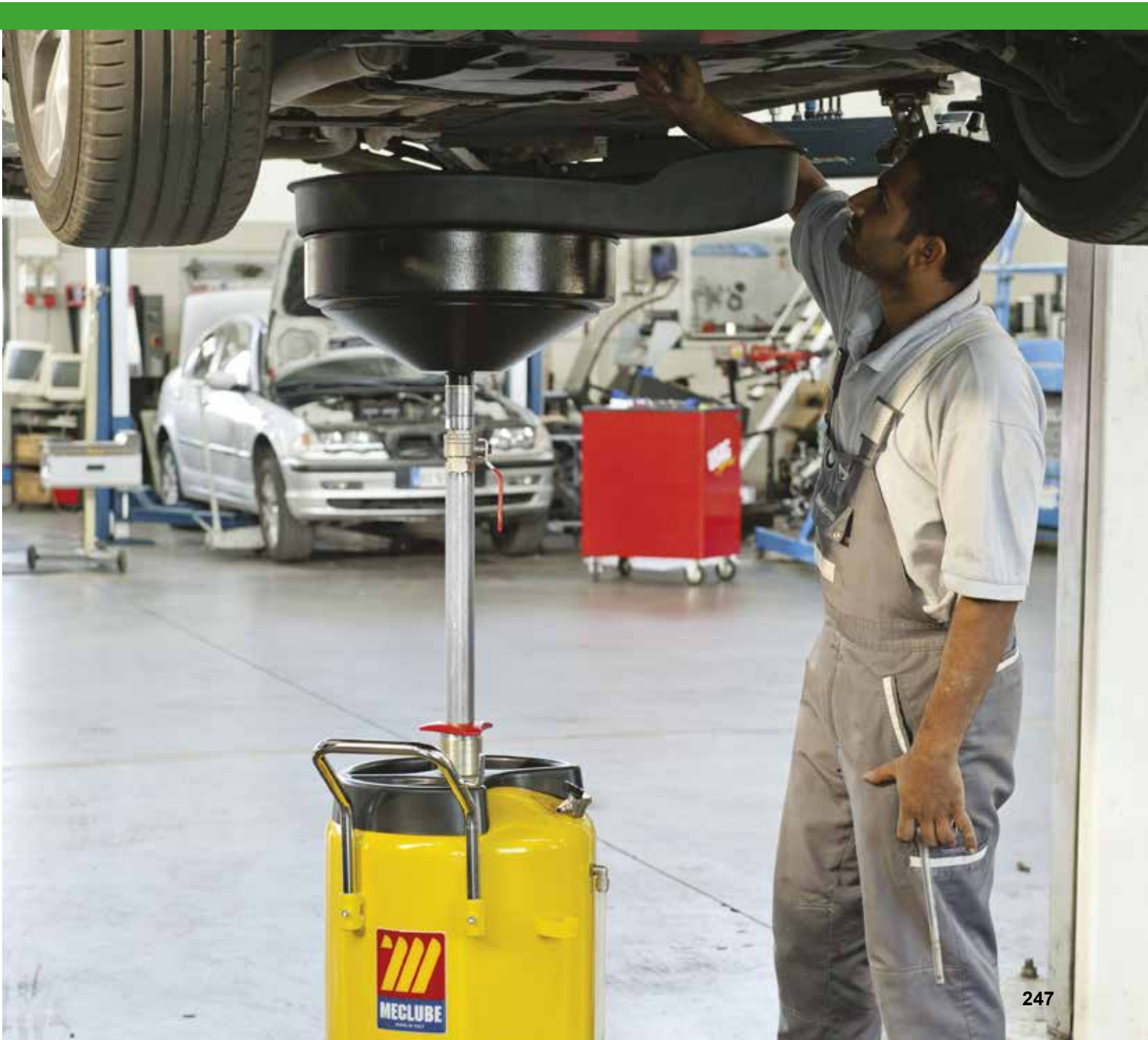

Para recuperar por gravedad el aceite usado en el motor, caja de cambios y diferencial de los vehículos puestos sobre los elevadores. La cubeta está equipada con una rejilla para abyar y drenar los filtros remplazados, y se puede ajustar en altura.





RECUPERADORES MÓVILES POR GRAVEDAD pág.. 250



RECUPERADORES MÓVILES POR GRAVEDAD
CON CARROS pág. 251



KIT CUBETA DE RECUPERACIÓN POR GRAVEDAD pág. 251



RECUPERADORES POR GRAVEDAD PARA FOSOS pág. 252



RECUPERADOR DE PANTÓGRAFO POR GRAVEDAD
PARA FOSOS pág. 253



RECUPERADORES MÓVILES POR GRAVEDAD
PARA SUELO pág. 254



DEPÓSITO PARA RECOGIDA Y ALMACENAMIENTO
“Ecoil Duplex” pág. 256



045-1462-000

Art. 045-1462-000

Recuperador de aceite usado 65 l

Capacidad del depósito de 65 l con indicador de nivel
 Contenedor Abs 3 compartimentos portaherramientas
 Capacidad cubeta de recuperación 15 l
 rejilla antisalpicaduras para drenar los filtros de aceite reemplazados
 Vaciado neumático del depósito (máx. 0,5 bar)



045-1462-000 26,900 0,220 1

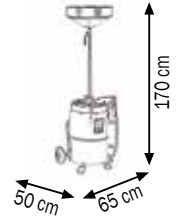

Art. 045-1460-000

Recuperador de aceite usado 90 l

Capacidad del depósito de 90 l con indicador de nivel
 Contenedor Abs 3 compartimentos portaherramientas
 Capacidad cubeta de recuperación 20 l
 con embudo abs ergonómico y 360 ° de giro
 rejilla antisalpicaduras para drenar los filtros de aceite reemplazados
 Vaciado neumático del depósito (máx. 0,5 bar)

Art. 045-1460-E00

Recuperador de aceite usado 90 l

Como Art.045-1460-000, pero con:
 Cubeta de recuperación de 15 l



045-1460-000 33,500 0,240 2

045-1460-E00 29,500 0,240 1

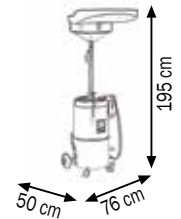

045-1460-000

Art. 045-1465-000

Recuperador de aceite usado 120 l

Capacidad del depósito de 120 l con indicador de nivel
 Contenedor Abs 3 compartimentos portaherramientas
 La capacidad cubeta del contenedor 20 l
 con embudo abs ergonómico y 360 ° de giro
 rejilla antisalpicaduras para drenar los filtros de aceite reemplazados
 Vaciado neumático del depósito (máx. 0,5 bar)



045-1465-000 33,800 0,310 2

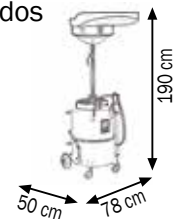

045-1465-000

Datos técnicos		045-1462-000	045-1460-000	045-1460-E00	045-1465-000
Dimensión contenedor	mm	ø 450	760X705	ø 450	760X705
Altura mínima	mm	1000	1200	1200	1200
Altura máxima	mm	1700	1850	1850	1850
Longitud del tubo de descarga	mm	2	2	2	2

Para recuperar por gravedad el aceite usado en el motor, caja de cambios y diferencial de los vehículos puestos sobre los elevadores. La cubeta está equipada con una rejilla para abyar y drenar los filtros reemplazados, y se puede ajustar en altura.

Advertencia: No se pueden recuperar los líquidos de frenos, combustibles, inflamables y líquidos corrosivos.

Art. 045-1470-000

Recuperador de aceite usado con carro para bidón de 50-60 l

Equipado con:

Art.030-1395-000 Carro con 4 ruedas

Art.049-1477-000 Kit cubeta de metal 15 l

rejilla antisalpicaduras para drenar los filtros de aceite reemplazados

Art.025 1260-000 Adaptadores 2 "G para fijar el bidón



045-1470-000	21,100	0,111	2
--------------	--------	-------	---

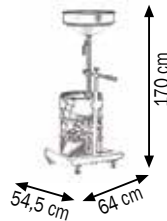

045-1470-000

Art. 045-1475-000

Recuperador de aceite usado con carro para bidón de 180-220 l

Equipado con:

Art.030-1395-000 Carro con 4 ruedas

Art.049-1478-000 Kit cubeta de metal 20 l

con embudo abs ergonómico y 360 ° de giro

rejilla antisalpicaduras para drenar los filtros de aceite reemplazados

Art.025-1262-000 Adaptadores 2 "G para fijar el bidón



045-1475-000	46,500	0,209	2
--------------	--------	-------	---

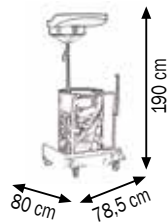

049-1475-000

Art. 049-1477-000

Kit cubeta de recuperación de 15 l

Equipado con:

Capacidad cubeta de metal 15 l

rejilla antisalpicaduras para drenar los filtros de aceite reemplazados

Tubo Ø 30 L 750 mm con válvula de 3/4 "G

Adaptadores 2 "G para fijar el bidón

Art. 049-1478-000

Kit cubeta de recuperación de 20 l

Equipado con:

Capacidad cubeta de metal 20 l

con embudo abs ergonómico y 360 ° de giro

rejilla antisalpicaduras para drenar los filtros de aceite reemplazados

Tubo Ø 42 L 750 mm con válvula de 1" G

Adaptadores 2 "G para fijar el bidón



049-1477-000	7,500	0,049	2
--------------	-------	-------	---

049-1478-000	9,500	0,052	2
--------------	-------	-------	---

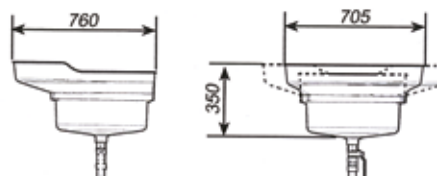

049-1477-000

049-1478-000

Para recuperar por gravedad el aceite usado en el motor, caja de cambios y diferencial de los vehículos puestos sobre los elevadores. La cubeta está equipada con una rejilla para abyar y drenar los filtros reemplazados, y se puede ajustar en altura.

Advertencia: No se pueden recuperar los líquidos de frenos, combustibles, inflamables y líquidos corrosivos.

Art. 046-1457-000

Recuperador de aceite usado para fosos 90 l

Capacidad del recuperador 90 l

Equipado con:

Rejilla rompeolas en la base del contenedor

rejilla antisalpicaduras para drenar los filtros de aceite reemplazados

Soportes con ruedas ajustables (min 800 - max 1200 mm)

Válvula de bola de descarga F 3/4 "G



046-1457-000



046-1457-000 30,200 0,152 1

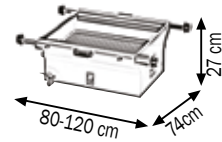

Art. 046-1457-G00

Recuperador de aceite usado para fosos 120 l

Capacidad del recuperador 120 l

Equipado con:

Rejilla rompeolas en la base del contenedor

rejilla antisalpicaduras para drenar los filtros de aceite reemplazados

Soportes con ruedas ajustables (min 800 - max 1200 mm)

Válvula de bola de descarga F 3/4 "



046-1457-G00



046-1457-G00 38,400 0,234 1



Art. 046-1457-GP0

Recuperador de aceite usado para fosos 120 l

Con la bomba de vaciado

Capacidad del recuperador 120 l

Equipado con:

Art.020-1165-000 Bomba neumática R=1:1

Rejilla rompeolas en la base del contenedor

rejilla antisalpicaduras para drenar los filtros de aceite reemplazados

Soporta carro ajustables (min 800 - max 1200 mm)

Válvula de bola de descarga F 3/4 "G

Art.F96-0500-004 Acople rapido hidráulico hembra 1/2" G

Art.F96-0502-004 Acople rapido hidráulico macho 1/2" G



046-1457-GP0



046-1457-GP0 44,000 0,234 1



Los recuperadores de aceites usados son aptos para la recuperación por gravedad de aceites de motor, caja de cambios, diferencial de todos los vehículos colocados en el foso. El recuperador está equipado con una rejilla rompeolas y una rejilla antisalpicaduras como apoyo para drenar los filtros reemplazados. El aceite usado que se recupera puede decantarse desde el contenedor de recuperación a la isterna de estocaje o almacenaje a través de una bomba de drenaje conectado al sistema fijo o montado directamente en el recuperador.

RECUPERADOR DE PANTÓGRAFO PARA ACEITE USADO POR GRAVEDAD PARA FOSOS



Art. 047-1460-P00

Recuperador de pantógrafo para aceite usado para fosos

Equipado con:

Capacidad cubeta 30 l 700X300X200 mm

con doble tapa equipada con agarraderas

Art.020-1198-000 Bomba neumática R=5:1 28 l/min

Regulador de presión con filtro y lubricador

Filtro de aceite F-F 1.1/4"

Cilindro neumático para levantar la cubeta

Palanca para accionar el cilindro neumático

Kit de mangueras de aspiración e impulsión

Acople rapido hidráulico hembra 3/4"

Acople rapido hidráulico macho 3/4"

Rueda de apoyo de nailon Ø 125

n 2 Carros con 4 ruedas para vía C40



047-1460-P00



047-1460-P00	104,200	1,00	1
--------------	---------	------	---



ACCESORIOS

Art. 047-1465-040

Vía guía para recuperador 40X40X2,5 l 4,0 m



047-1465-040

Art. 047-1466-040

Carro de 4 ruedas para vía guía C40



047-1466-040

Art. 047-1467-040

Soporte de acoplamiento de vía C40



047-1467-040

Art. 047-1468-040

Soporte de final de recorrido para vía C40



047-1468-040

Art. 047-1469-040

Soporte de soporte C40 para fijación al techo



047-1469-040



047-1465-040	10,100	0,010	1
047-1466-040	0,490	0,007	1
047-1467-040	0,740	0,007	1
047-1468-040	0,270	0,007	1
047-1469-040	0,560	0,007	1



047-1459-000

Art. 047-1459-000

Recuperador móvil de aceite usado 60 l

Capacidad del recuperador 60 l

Equipado con:

Rejilla rompeolas en la base del contenedor

Rejilla antisalpicaduras para drenar los filtros de aceites remplazados

2 ruedas soporte giratorias Ø 80 mm

2 ruedas soporte fijas Ø 100 mm

Válvula de bola de descarga F 3/4 "G



047-1459-000 25,600 0,145 1

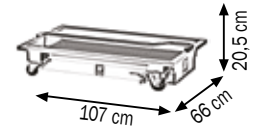

047-1459-G00

Art. 047-1459-G00

Recuperador móvil de aceite usado 120 l

Capacidad del recuperador 120 l

Equipado con:

Rejilla rompeolas en la base del contenedor

Rejilla antisalpicaduras para drenar los filtros de aceites remplazados

2 ruedas soporte giratorias Ø 80 mm

2 ruedas soporte fijas Ø 100 mm

Válvula de bola de descarga F 3/4 "G



047-1459-G00 40,900 0,203 1

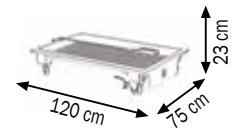

047-1459-GP0

Art. 047-1459-GP0

Recuperador móvil de aceite usado 120 l

Con la bomba de vaciado

Capacidad del recuperador 120 l

Equipado con:

Art.020-1165-000 Bomba neumática **R=1:1**

Rejilla rompeolas en la base del contenedor

Rejilla antisalpicaduras para drenar los filtros de aceite remplazados

Soporta carro regulable (min 800 - max 1200 mm)

Válvula de bola de descarga F 3/4 "G

Art.F96-0500-004 Acople rapido hidráulico hembra 1/2" G

Art.F96-0502-004 Acople rapido hidráulico macho 1/2" G



047-1459-GP0 46,500 0,203 1

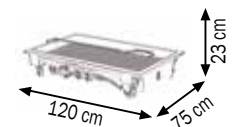

Los recuperadores con ruedas para aceite usado son adecuados para la recuperación por gravedad de aceites de motor, caja de cambios, diferencial de los vehículos. El recuperador está equipado con una rejilla rompeolas y una rejilla antisalpicaduras como apoyo para drenar los filtros remplazados. El aceite usado recuperado puede ser trasladado desde el recuperador al depósito de almacenamiento mediante una bomba de vaciado conectada al sistema fijo o montada directamente en el recuperador.

Art. 047-1459-200

Recuperador móvil de aceite usado 200 l

Capacidad del recuperador 200 l

Equipado con:

Mango en T para remolcar

Rejilla rompeolas en la base del contenedor

Rejilla antisalpicaduras para drenar los filtros de aceites reemplazados

2 ruedas soporte giratorias Ø 180 mm

(uno equipado con un bloqueo de freno)

2 ruedas soporte fijas Ø 180 mm

Válvula de bola de descarga F 1" G



047-1459-200

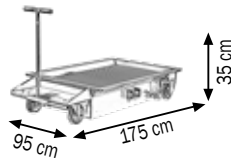

047-1459-200	84,200	0,650	1
--------------	--------	-------	---

Art. 047-1459-2P0

Recuperador móvil de aceite usado 200 l

Con la bomba de vaciado

Capacidad del recuperador 200 l

Equipado con:

Art.020-1165-000 Bomba neumática R=1:1

Mango en T para remolcar

Rejilla rompeolas en la base del contenedor

Rejilla antisalpicaduras para drenar los filtros de aceites reemplazados

2 ruedas soporte giratorias Ø 180 mm

(uno equipado con un bloqueo de freno)

2 ruedas soporte fijas Ø 180 mm

Válvula de bola de descarga F 1" G

Art.F96-0500-004 Acople rapido hidráulico hembra 1/2" G

Art.F96-0502-004 Acople rapido hidráulico macho 1/2" G



047-1459-2P0

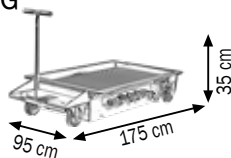

047-1459-2P0	90,300	0,650	1
--------------	--------	-------	---

Los recuperadores con ruedas para aceite usado son adecuados para la recuperación por gravedad de aceites de motor, caja de cambios, diferencial de los vehículos. El recuperador está equipado con una rejilla rompeolas y una rejilla antisalpicaduras como apoyo para drenar los filtros reemplazados. El aceite usado recuperado puede ser trasladado desde el recuperador al depósito de almacenamiento mediante una bomba de vaciado conectada al sistema fijo o montada directamente en el recuperador.



049-1500-300

Art. 049-1500-300

Contenedor para recogida y almacenamiento de aceites usados "Ecoil" capacidad 300 l

En polietileno de alta densidad

Compuesto por 2 tanques, uno interno para contención

uno externo con la función de seguridad

En la parte superior está equipado con una gran trampilla.

con tapa abatible, en su interior encontramos la

parte superior perforada con función de filtro de drenaje

Equipado con indicador de nivel visible desde el exterior

Supervisión posible a través del espacio intermedio

Apto para instalación también en exteriores

Dimensión: A 820 X H 1080 mm



049-1500-300 30,00 0,60 1



049-1500-500

Art. 049-1500-500

Contenedor para recogida y almacenamiento de aceites usados "Ecoil" capacidad 500 l

En polietileno de alta densidad

Compuesto por 2 tanques, uno interno para contención

uno externo con la función de seguridad

En la parte superior está equipado con una gran trampilla.

con tapa abatible, en su interior encontramos la

parte superior perforada con función de filtro de drenaje

Equipado con indicador de nivel visible desde el exterior

Supervisión posible a través espacio intermedio

Apto para instalación también en exteriores

Dimensión: A 960 X H 1240 mm



049-1500-500 42,00 1,04 1



Compartimento de drenaje filtros



Indicador de nivel



Detector visual de fugas

Contenedores fabricados en conformidad con el Decreto Legislativo 27/01/1992, n.95, y con DM n.392 del 16/05/1996, también respeta la implementación de las directivas 75/439/CEE y 87/10/CEE relativas a la eliminación de aceites usados.

Equipos para nebulización de líquidos detergentes, desinfectantes, lubricantes de baja densidad. Al estar llenos de líquido por 3/4 de su capacidad y cargados de aire a 6-8 bar, trabajan de forma independiente, sin necesidad de una conexión continua al aire comprimido.

Para el lavado de piezas y componentes mecánicos en general, el funcionamiento neumático a baja presión (máx. 0,5 bar) permite el lavado con cepillo con flujo continuo, o lavado con los componentes sumergidos en el líquido directamente en el tambor. La tapa es desmontable y facilita su uso.



Equipos para nebulización de líquidos detergentes, desinfectantes, lubricantes de baja densidad. Al estar llenos de líquido por 3/4 de su capacidad y cargados de aire a 6-8 bar, trabajan de forma independiente, sin necesidad de una conexión continua al aire comprimido.

Para el lavado de piezas y componentes mecánicos en general, el funcionamiento neumático a baja presión (máx. 0,5 bar) permite el lavado con cepillo con flujo continuo, o lavado con los componentes sumergidos en el líquido directamente en el tambor. La tapa es desmontable y facilita su uso.





NEBULIZADORES DE ACERO INOXIDABLE AISI 304-316

pág. 260



NEBULIZADORES DE ACERO PINTADO

pág. 261



NEBULIZADORES DE ACERO INOXIDABLE AISI 304-316
CON DISPOSITIVO ESPUMOSO

pág. 262



NEBULIZADORES DE ACERO PINTADO
CON DISPOSITIVO ESPUMOSO

pág. 263



ACCESORIOS PARA NEBULIZADORES

pág. 264



RODILLOS EXPRIMIDORES DE PIELS

pág. 266



TAMBOR DE LAVADO

pág. 266



050-1508-000

Art. 050-1508-000

Nebulizador de acero inoxidable AISI 304 16 l

Capacidad del depósito 16 l con indicador de nivel

Equipado con:

Art.053-1537-000 Manguera en espiral Rilsan 10 m

Art.053-1541-000 Lanza equipada con tubo de acero inoxidable 600 mm

Manómetro con caja de acero inoxidable



050-1508-000	9,600	0,074	1
---------------------	-------	-------	---

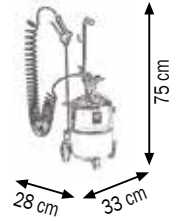

050-1510-000

Art. 050-1510-000

Nebulizador de acero inoxidable AISI 304 24 l

Capacidad del depósito 24 l con indicador de nivel

Equipado con:

Art.053-1537-000 Manguera en espiral Rilsan 10 m

Art.053-1541-000 Lanza equipada con tubo de acero inoxidable 600 mm

Manómetro con caja de acero inoxidable



050-1510-000	9,900	0,074	1
---------------------	-------	-------	---

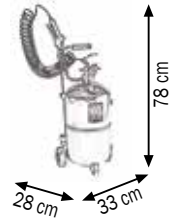

050-1511-000

Art. 050-1511-000

Nebulizador de acero inoxidable AISI 316 24 l

Ideal para productos químicos

siempre que sean compatibles con acero inoxidable 316

Capacidad del depósito 24 l con indicador de nivel

Equipado con:

Art.053-1537-000 Manguera en espiral Rilsan 10 m

Art.053-1541-000 Lanza equipada con tubo de acero inoxidable 600 mm

Manómetro con caja de acero inoxidable

Racores de acero inoxidable AISI 316

Juntas de Viton



050-1511-000	9,700	0,074	1
---------------------	-------	-------	---

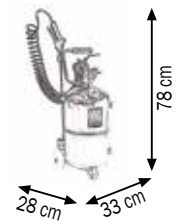

050-1515-000

Art. 050-1515-000

Nebulizador de acero inoxidable AISI 304 50 l

Capacidad del depósito 50 l con indicador de nivel

Equipado con:

Art.053-1537-000 Manguera en espiral Rilsan 10 m

Art.053-1541-000 Lanza equipada con tubo de acero inoxidable 600 mm

Manómetro con caja de acero inoxidable



050-1515-000	20,000	0,196	1
---------------------	--------	-------	---

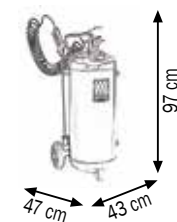

Equipos para nebulización de líquidos detergentes, desinfectantes, lubricantes de baja densidad. Al estar llenos de líquido por 3/4 de su capacidad y cargados de aire a 6-8 bar, trabajan de forma independiente, sin necesidad de una conexión continua al aire comprimido.

ADVERTENCIA! No utilice líquidos inflamables y corrosivos.

Art. 050-1520-000

Nebulizador de acero pintado 24 l

Capacidad del depósito 24 l con indicador de nivel

Equipado con:

Art.053-1537-000 Manguera en espiral Rilsan 10 m

Art.053-1541-000 Lanza equipada con tubo de acero inoxidable 600 mm

050-1520-000	11,500	0,074	1

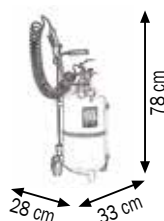

050-1520-000

Art. 050-1525-000

Nebulizador de acero pintado 50 l

Capacidad del depósito 50 l con indicador de nivel

Equipado con:

Art.053-1537-000 Manguera en espiral Rilsan 10 m

Art.053-1541-000 Lanza equipada con tubo de acero inoxidable 600 mm

050-1525-000	22,800	0,196	1

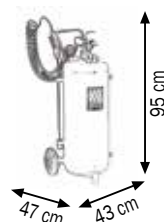

050-1525-000

Art. 050-1530-000

Nebulizador de acero pintado 100 l

Capacidad del depósito de 100 l con indicador de nivel

Equipado con:

Art.053-1537-000 Manguera en espiral Rilsan 10 m

Art.053-1542-000 Lanza equipada con tubo de acero inoxidable 750 mm

050-1530-000	39,100	0,360	1

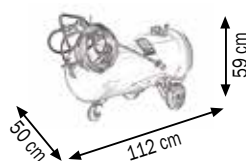

050-1530-000

Equipos para nebulización de líquidos detergentes, desinfectantes, lubricantes de baja densidad. Al estar llenos de líquido por 3/4 de su capacidad y cargados de aire a 6-8 bar, trabajan de forma independiente, sin necesidad de una conexión continua al aire comprimido.

ADVERTENCIA! No utilice líquidos inflamables y corrosivos.



051-1512-000

Art. 051-1512-000

**Nebulizador de acero inoxidable AISI 304 24 I
con dispositivo espumoso**

Capacidad del depósito de 24 l con indicador de nivel
Equipado con:

Art.053-1538-000 Manguera pvc 8x13 longitud 8 m

Art.053-1541-000 Lanza equipada con tubo de acero inoxidable 600 mm

Art.053-1552-000 Boquilla termoplástica nebulizadora para efecto espumoso 16,8 l/min

Art.053-1554-000 Boquilla super espumosa

Manómetro con caja de acero inoxidable



051-1512-000	11,200	0,074	1
---------------------	--------	-------	---

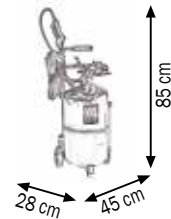

051-1513-000

Art. 051-1513-000

**Nebulizador de acero inoxidable AISI 316 24 I
con dispositivo espumoso.**

**Ideal para los líquidos y productos químicos agresivos
siempre que sean compatibles con acero inoxidable 316**

Capacidad del depósito de 24 l con indicador de nivel

Equipado con:

Art.053-1538-000 Manguera pvc 8x13 longitud 8 m

Art.053-1541-000 Lanza equipada con tubo de acero inoxidable 600 mm

Art.053-1552-000 Boquilla termoplástica nebulizadora para efecto espumoso 16,8 l/min

Art.053-1554-000 Boquilla super espumoso

Manómetro con caja de acero inoxidable

Empalme de acero inoxidable AISI 316

Juntas de Viton



051-1513-000	10,700	0,074	1
---------------------	--------	-------	---

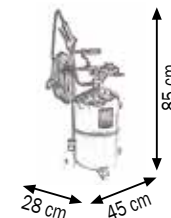

051-1517-000

Art. 051-1517-000

**Nebulizador de acero inoxidable AISI 304 50 I
con dispositivo espumoso**

Capacidad del depósito 50 l con indicador de nivel

Equipado con:

Art.053-1538-000 Manguera pvc 8x13 longitud 8 m

Art.053-1541-000 Lanza equipada con tubo de acero inoxidable 600 mm

Art.053-1552-000 Boquilla termoplástica nebulizadora para efecto espumoso 16,8 l/min

Art.053-1554-000 Boquilla super espumosa

Manómetro con caja de acero inoxidable



051-1517-000	21,000	0,196	1
---------------------	--------	-------	---

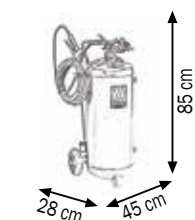

Equipos para nebulización de líquidos detergentes, desinfectantes, lubricantes de baja densidad. Al estar llenos de líquido por 3/4 de su capacidad y cargados de aire a 6-8 bar, trabajan de forma independiente, sin necesidad de una conexión continua al aire comprimido.

ADVERTENCIA! No utilice líquidos inflamables y corrosivos.

NEBULIZADORES DE ACERO PINTADO CON DISPOSITIVO ESPUMOSO



Art. 051-1522-000

Nebulizador pintado de acero 24 l
con dispositivo espumoso

Capacidad del depósito 24 l con indicador de nivel

Equipado con:

Art.053-1538-000 Manguera pvc 8x13 longitud 8 m

Art.053-1541-000 Lanza equipada con tubo de acero inoxidable 600 mm

Art.053-1552-000 Boquilla termoplástica nebulizadora para efecto espumoso 16,8 l/min

Art.053-1554-000 Boquilla super espumosa



051-1522-000	12,400	0,074	1
--------------	--------	-------	---

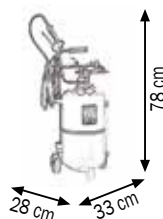

051-1522-000

Art. 051-1527-000

Nebulizador pintado de acero 50 l
con dispositivo espumoso

Capacidad del depósito 50 l con indicador de nivel

Equipado con:

Art.053-1538-000 Manguera pvc 8x13 longitud 8 m

Art.053-1541-000 Lanza equipada con tubo de acero inoxidable 600 mm

Art.053-1552-000 Boquilla termoplástica nebulizadora para efecto espumoso 16,8 l/min

Art.053-1554-000 Boquilla super espumoso



051-1527-000	23,900	0,196	1
--------------	--------	-------	---

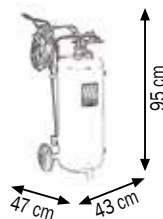

051-1527-000

Art. 051-1532-000

Nebulizador pintado de acero 100 l
con dispositivo espumoso

Capacidad del depósito 100 l con indicador de nivel

Equipado con:

Art.053-1538-000 Manguera pvc 8x13 longitud 8 m

Art.053-1542-000 Lanza equipada con tubo de acero inoxidable 750 mm

Art.053-1552-000 Boquilla termoplástica nebulizadora para efecto espumoso 16,8 l/min

Art.053-1554-000 Boquilla super espumoso



051-1532-000	39,700	0,360	1
--------------	--------	-------	---

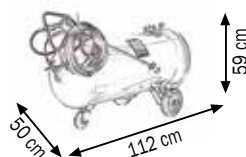

051-1532-000

Equipos para nebulización de líquidos detergentes, desinfectantes, lubricantes de baja densidad. Al estar llenos de líquido por 3/4 de su capacidad y cargados de aire a 6-8 bar, trabajan de forma independiente, sin necesidad de una conexión continua al aire comprimido.

ADVERTENCIA! No utilice líquidos inflamables y corrosivos.



053-1537-000

Art. 053-1537-000

Manguera en espiral Rilsan 6x8 longitud 10 metros
Racorado macho de 1/4 "



053-1538-000

Art. 053-1538-000

Manguera pvc 20 bar 8x13 longitud 8 m
Racorado bayoneta



053-1541-000

Art. 053-1541-000

Lanza equipada con tubo de acero inoxidable longitud 600 mm

Equipada con:

Tubo lanza de acero inoxidable longitud 600 mm

Cuerpo de la pistola P.P. reforzado con F.V.

Bola de acero inoxidable AISI 316

Piezas internas de acero inoxidable y sellos Viton

Boquilla termoplástica de inyección de aire (POM) 110° Ø agujero 1,1

Filtro del tapón de acero inoxidable 50 Mesh

053-1542-000

Art. 053-1542-000

Lanza equipada con tubo de acero inoxidable longitud 750 mm

Compuesto como Art.053-1541-000, pero con:

Tubo lanza de acero inoxidable longitud 750 mm

053-1544-000

Art. 053-1544-000

Lanza equipada con tubo de acero inoxidable longitud 900 mm

Compuesto como Art.053-1541-000, pero con:

Tubo lanza de acero inoxidable longitud 900 mm

053-1545-000

Art. 053-1545-000

Lanza telescópica con tubos de acero inoxidable de 1 a 2 m

Compuesto como Art.053- 1541-000, pero con:

Lanza telescópica ajustable de acero inoxidable
de 1 m a 2 m



024-1232-P65

Art. 024-1232-P65

Pistola para agua RB65 azul 1/2"

Flujo ajustable, eje de latón

Junto giratorio de latón F1/2" G

Presión max. 24 bar

Temperatura max. 90°C

Art. 053-1546-000

Boquilla termoplástica nebulizadora (POM) 110° Ø agujero 0,9
Color amarillo



053-1546-000

Art. 053-1547-000

Boquilla termoplástica nebulizadora (POM) 110° Ø agujero 1,1
Color azul



053-1547-000

Art. 053-1548-000

Boquilla termoplástica nebulizadora (POM) 110° Ø agujero 1,3
Color rojo



053-1548-000

Art. 053-1550-000

Boquilla termoplástica nebulizadora (POM) 110° Ø agujero 1,8
Color Blanco



053-1550-000

Art. 053-1552-000

Boquilla termoplástica nebulizadora para efecto espumoso
Caudal 16,8 l / min a 3 bar
Color marrón



053-1552-000

Art. 053-1553-000

Boquilla de acero inoxidable nebulizadora para efecto espumoso
Caudal 9,8 l / min a 3 bar



053-1553-000

Art. 053-1554-000

Boquilla termoplástica nebulizadora efecto super espumoso



053-1554-000

Art. 053-1555-000

Filtro de acero inoxidable 50 Mesh para lanza



053-1555-000

Art. 053-1560-000

Racor termoplástica de protección rojo para boquilla



053-1560-000

Art. 054-1556-000

Rodillos exprimidores de pieles

Equipado con:

Soporte para montaje mural



054-1556-000



054-1556-000	8,700	0,040	1
--------------	-------	-------	---

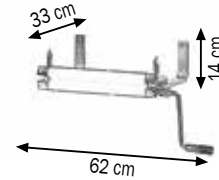

Son indispensables en lavados de coches para facilitar y mejorar el secado de los vehículos con el uso de pieles y trapos sintéticos.



055-1560-000

Art. 055-1560-000

Tambor de lavado con depósito móvil de 65 l

Capacidad de la cuba 50 l con tapa desmontable

Capacidad del depósito 65 l

Presión de trabajo máxima de 0,5 bar

Equipado con:

Filtro de rejilla y de sedimentación

Pistola soplado con una manguera espiral

Cepillo de cerdas de nylon con manguera de PVC de 1,5 m



055-1560-000	43,100	0,300	2
--------------	--------	-------	---

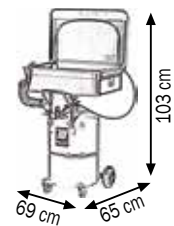

057-1563-000

Art. 057-1563-000

Cepillo de cerdas de nylon para el tambor de lavado

Para el lavado de piezas y componentes mecánicos en general. El funcionamiento neumático a baja presión (máx. 0,5 bar) permite que el lavado sea con cepillo con flujo continuo, o bien el lavado con los componentes sumergidos en el líquido directamente en el tambor. Para un uso adecuado, vierta el detergente líquido de 48 a 52 l. La tapa es desmontable y facilita las operaciones de lavado.

ADVERTENCIA!

No utilice líquidos de limpieza inflamables, líquidos corrosivos que emitan vapores tóxicos.

Utilice únicamente productos específicos para la limpieza de piezas mecánicas, que se utilizarán sólo de acuerdo con las recomendaciones dadas por el fabricante.





Son adecuados para las estaciones de servicio y talleres, para el control y la restauración de la presión de los neumáticos a través de la válvula de inflación y la palanca de drenaje en la versión con sistema de carga automática, con pistola de inflación en versiones con carga manual



Son adecuados para las estaciones de servicio y talleres, para el control y la restauración de la presión de los neumáticos a través de la válvula de inflación y la palanca de drenaje en la versión con sistema de carga automática, con pistola de inflación en versiones con carga manual





INFLADORES DE NEUMÁTICOS CON CARGA AUTOMÁTICA pág. 272



INFLADORES DE NEUMÁTICOS CON CARGA MANUAL pág. 273



INFLADORES DE NEUMÁTICOS MÓVILES CON CARGA MANUAL pág. 273



ACCESORIOS PARA INFLADORES DE NEUMÁTICOS pág. 274



ACCESORIOS PARA INFLADORES DE NEUMÁTICOS pág. 274



060-1582-000

Art. 060-1582-000

Inflador de neumáticos portátil homologado CEE de 12 l con carga automática

Capacidad del depósito 12 l

Equipado con:

Manómetro Ø 80 homologado 0-10 bar

Manguera de inflado con doble cabezal longitud 1,20 m

Art.063-1586-000 Cargador automático



060-1582-000 11,100 0,074 1

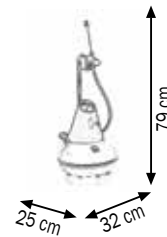

Art. 060-1583-000

Inflador de neumáticos portátil homologado CEE de 12 l con carga automática con soporte

Capacidad del depósito 12 l

Equipado con:

Manómetro Ø 80 homologado 0-10 bar

Manguera de inflado con doble cabezal longitud 1,20 m

Soporte con cargador automático



060-1583-000 13,100 0,136 1

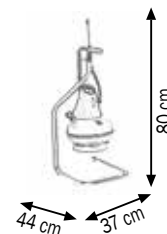

060-1583-000

Art. 063-1586-000

Cargador automático inflador de neumáticos

Acoplamiento M 1/2 "G



063-1586-000

Datos Técnicos		060-1582-000	060-1583-000
Presión máx. del depósito	bar	10	10
Presión máx. de uso	bar	8	8
Válvula de seguridad calibrada	bar	10	10
Manómetro Ø 80 homologado CE	bar	0-10	0-10

Son adecuados para las estaciones de servicio y talleres, para la inspección y la restauración de la presión de los neumáticos a través de la válvula de inflación y la palanca de drenaje. Están equipadas con un dispositivo de carga automática para estar siempre listas para su uso. Las operaciones de inflación y deflación de los neumáticos se hacen a través de una sola palanca con tres posiciones. Para que el INFLADOR esté listo para su uso, simplemente colóquelo dentro del cargador automático instalado en la línea de aire comprimido.

NOTA: HOMOLOGADO PARA USO PÚBLICO

Art. 061-1590-000

Infladores de neumáticos portátiles con carga manual 12 l

Capacidad del depósito 12 l

Equipado con:

Manómetro de lectura Ø 50 mm 0-10 bar

Art.063-1596-000 Manguera espiral Rilsan 5 m

Art.063-1597-000 Pistola de inflación con manómetro Ø 63

Art. 061-1591-000

Infladores de neumáticos portátiles con carga manual 12 l

Cómo Art.061-1590-000, pero con:

Art.063-1598-A00 Pistola de inflación con manómetro Ø 80

Homologado Michelin



061-1591-000

Art. 061-1594-000

Infladores de neumáticos móviles con carga manual 24 l

Capacidad del depósito 24 l

Equipado con:

Manómetro de lectura Ø 80 mm 0-10 bar

Art.063-1596-000 Manguera espiral Rilsan 5 m

Art.063-1597-000 Pistola de inflación con manómetro Ø 63

Art. 061-1595-000

Infladores de neumáticos móviles con carga manual 24 l

Cómo Art.061-1594-000, pero con:

Art.063-1598-A00 pistola de inflación con manómetro Ø 80

Homologado Michelin



061-1595-000

061-1590-000	7,550	0,081	1	
061-1591-000	7,800	0,081	1	
061-1594-000	11,500	0,074	1	
061-1595-000	11,600	0,074	1	

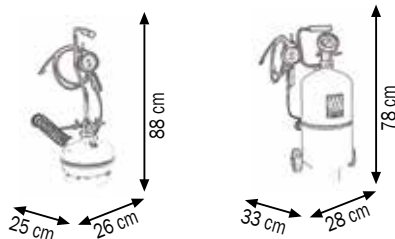

Datos Técnicos		061-1590-000	061-1591-000	061-1594-000	061-1595-000
Presión máx. del depósito	bar	10	10	10	10
Presión máx. de uso	bar	8	8	8	8
Válvula de seguridad calibrada	bar	10	10	10	10
Manómetro Ø 80 homologado CE	bar	0-10	0-10	0-10	0-10

Son indispensables en los talleres y estaciones de servicio, para la inspección y para restablecer la presión en los neumáticos a través de la pistola de inflación con manómetro con escala de 0 a 10 bar.



063-1596-000

Art. 063-1596-000

Manguera espiral Rilsan 5 m
Racorado 1/4 "M bayoneta



063-1597-000

Art. 063-1597-000

Pistola de inflado con manómetro
Ø 63 escala de lectura de 0 a 10 bar, 0 a 140 PSI +
Protección manómetro de caucho



063-1598-000

Art. 063-1598-000

Pistola de inflado con manómetro Ø 80 aprobado
homologado de acuerdo con la Normativa CEE 86/217
Escala de lectura de 0 a 10 bar
Protección manómetro de caucho



063-1598-A00

Art. 063-1598-A00

Eurodainu pistola de inflado con manómetro Ø 80 aprobado
Michelin homologado de acuerdo con la Normativa CEE 86/217
Escala de lectura de 0,7 a 12 bar
Protección manómetro en caucho



063-1599-000

Art. 063-1599-000

Boquilla de inflado para neumáticos dobles



063-1581-000

Art. 063-1581-000

Enrollador carenado orientable para inflar neumáticos

Compuesto por:

Art.075-4301-211 Enrollador carenado orientable
con manguera PU 8x13 20 bar 11 m

Art.063-1598-A00 Pistola de inflación **HOMOLOGADO CEE eurodainu**

Viene con soportes de pared, lo que facilita su aplicación a la misma. La inserción de la manguera en el soporte de pared es muy rápida y permite una rápida inserción y extracción de la manguera. La conexión constante con el aire comprimido hace que el sistema de inflación esté siempre listo para su uso.



063-1581-000 13,800 0,026 1

ENROLLADORES DE MANGUERA

Los enrolladores automático en versiones fijas y orientables, de acero pintado, acero inoxidable AISI 304 y industriales con motorización eléctrica, hidráulica, neumática son adecuados para mangueras flexibles para la distribución de aire comprimido, agua, aceite y fluidos similares, grasa, diésel, gasolina, refrigerante, limpiacristales, AdBlue® y productos alimenticios.

Deje que se desenrolle sólo la longitud de tubería requerida por la mejora del funcionamiento y la funcionalidad. La manguera de bobinado es rápido y seguro y le permite tener un ambiente de trabajo ordenado y libre de desorden, que tiene un engranaje está siempre listo para dar garantías a los operadores para trabajar con seguridad.



ÍNDICE ENROLLADORES DE MANGUERA

ENROLLADORES DE MANGUERA AUTOMÁTICOS DE ACERO PINTADO FIJOS-ORIENTABLES



- AIRE-AGUA	20 - 28 bar	pág. 278
- AGUA 150 °C	200 - 400 bar	pág. 282
- ACEITE Y FLUIDOS SIMILARES	88 - 180 bar	pág. 286
- GRASA	275 - 400 bar	pág. 288
- REFRIGERANTE - LIMPIACRISTALES - AdBlue®	20 bar	pág. 290
- DIÉSEL Y GASOLINA	10 - 16 bar	pág. 292

ENROLLADORES DE MANGUERA AUTOMÁTICOS DE ACERO PINTADO FIJOS-ORIENTABLES



- FIJOS Y ORIENTABLES SIN MANGUERA		pág. 296
------------------------------------	--	----------

ENROLLADORES DE MANGUERA AUTOMÁTICOS DE ACERO INOX.304 FIJOS-ORIENTABLES



- AIRE-AGUA	20 - 28 bar	pág. 298
- AGUA 150 °C	200 - 400 bar	pág. 302
- REFRIGERANTE - LIMPIACRISTALES - AdBlue®	20 bar	pág. 306
- DIÉSEL Y GASOLINA	10 - 16 bar	pág. 308
- PRODUCTOS ALIMENTICIOS 120 °C	15 bar	pág. 312

ENROLLADORES DE MANGUERA AUTOMÁTICOS DE ACERO INOX.304 FIJOS-ORIENTABLES



- FIJOS Y ORIENTABLES SIN MANGUERA		pág. 314
------------------------------------	--	----------

ENROLLADORES AUTOMÁTICOS PARA CABLE ELÉCTRICO



- ENROLLADORES PARA CABLE ELÉCTRICO	-	pág. 316
- ENROLLADORES CON LÁMPARA MÓVIL	-	pág. 317
- ENROLLADORES DE PUESTA A TIERRA	-	pág. 318

ENROLLADORES DE MANGUERA CARENADOS AUTOMÁTICOS FIJOS-ORIENTABLES



- AIRE-AGUA	10 - 28 bar	pág. 319
- AIRE-AGUA 150 °C	200 - 400 bar	pág. 320
- ACEITE Y FLUIDOS SIMILARES	160 - 180 bar	pág. 322
- GRASA	330 - 400 bar	pág. 322
- REFRIGERANTE - LIMPIACRISTALES - AdBlue®	20 bar	pág. 322

ENROLLADORES DE MANGUERA CARENADOS DE ACERO INOX.304 FIJOS-ORIENTABLES



- AIRE-AGUA	28 bar	pág. 324
- AGUA 150 °C	200 - 400 bar	pág. 324

ENROLLADORES DE MANGUERA MANUALES DE ACERO PINTADO FIJOS SIN MANGUERA



- AIRE-AGUA	20 - 28 bar	pág. 328
- AGUA 150 °C	200 - 400 bar	pág. 329
- ACEITE Y FLUIDOS SIMILARES	88 - 180 bar	pág. 330
- GRASA	275 - 400 bar	pág. 331
- DIÉSEL	10 bar	pág. 332

ÍNDICE ENROLLADORES DE MANGUERA

ENROLLADORES DE MANGUERA MANUALES DE ACERO INOXIDABLE 304 FIJOS

- AIRE-AGUA	20 - 28 bar	pág. 333
- AGUA 150 °C	200 - 400 bar	pág. 334
- ACEITE Y FLUIDOS SIMILARES	88 - 180 bar	pág. 335
- GRASA	275 - 400 bar	pág. 336
- DIÉSEL	10 bar	pág. 337
- REFRIGERANTE - LIMPIACRISTALES - AdBlue®	20 bar	pág. 338



ENROLLADORES DE MANGUERA AUTOMÁTICOS SERIE HEAVY - DUTY DE ACERO PINTADO

- AIRE-AGUA	20 - 28 bar	pág. 340
- AGUA 150 °C	200 - 400 bar	pág. 341
- ACEITE Y FLUIDOS SIMILARES	88 - 180 bar	pág. 343
- GRASA	275 - 400 bar	pág. 344
- REFRIGERANTE - LIMPIACRISTALES - AdBlue®	20 bar	pág. 345
- DIÉSEL Y GASOLINA	10 - 16 bar	pág. 346



ENROLLADORES DE MANGUERA AUTOMÁTICOS SERIE HEAVY - DUTY DE ACERO INOX. 304

- AIRE-AGUA	20 - 28 bar	pág. 348
- AGUA 150 °C	200 - 400 bar	pág. 349
- REFRIGERANTE - LIMPIACRISTALES - AdBlue®	20 bar	pág. 351
- DIÉSEL Y GASOLINA	10 - 16 bar	pág. 352



ENROLLADORES DE MANGUERA INDUSTRIALES AUTOMÁTICOS DE RESORTE Mod. FA-600

- AIRE-AGUA-ACEITE-DIÉSEL	10 - 250 bar	pág. 355
---------------------------	--------------	----------



ENROLLADORES DE MANGUERA INDUSTRIALES MOTORIZADO Mod. FE-600

- MOTOR. ELÉCTRICO 12 - 24 - 115 - 230V	20 - 400 bar	pág. 358
- MOTORIZADO HIDRÁULICO	20 - 400 bar	pág. 362
- MOTORIZADO NEUMÁTICO	20 - 400 bar	pág. 363
- MANUAL CON MANIVELA	20 - 400 bar	pág. 364
- ACCESORIOS PARA FE-600	-	pág. 365



ENROLLADORES DE MANGUERA INDUSTRIALES MOTORIZADO Mod. FE-700

- MOTOR. ELÉCTRICO 12 - 24 - 115 - 230V	20 - 400 bar	pág. 368
- MOTORIZADO HIDRÁULICO	20 - 400 bar	pág. 372
- MOTORIZADO NEUMÁTICO	20 - 400 bar	pág. 373
- ACCESORIOS PARA FE-700	-	pág. 374



ACCESORIOS PARA ENROLLADORES DE MANGUERA

- PANELES DE SOPORTE ENROLLADORES	pág. 376
- SOPORTE MURAL PIVOTANTE	pág. 377
- SOPORTES DIRECCIONALES Y MANIVELAS	pág. 378
- JUNTOS GIRATORIOS Y RACORES	pág. 379
- TAPÓNES FIJACIÓN MANGUERA	pág. 382
- MANGUERA PARA ENROLLADORES	pág. 382



ENROLLADORES DE MANGUERA AUTOMÁTICOS DE ACERO PINTADO FIJOS PARA AIRE-AGUA 20 bar

Equipado con:

- Mangueras de poliuretano azul a base de éter
- Racores de latón niquelado
- Junto giratorio 90° de latón
- Juntas de Viton®



F-400	Artículo	L. mang.	Ø mang.	Presión max.	Entrada-Salida
	070-1201-300	sin manguera	-	-	F1/2"-M3/8"BSP
	070-1201-400	sin manguera	-	-	F1/2"-M1/2"BSP
	070-1201-215	15 m	8x12	20 bar	F1/2"G-M1/4"G gir.
	070-1201-220	20 m	8x12	20 bar	F1/2"G-M1/4"G gir.
	070-1201-310	10 m	10x14	20 bar	F1/2"-M3/8"BSP
	070-1201-315	15 m	10x14	20 bar	F1/2"-M3/8"BSP
	070-1201-410	10 m	13x19	20 bar	F1/2"-M1/2"BSP



F-460	Artículo	L. mang.	Ø mang.	Presión max.	Entrada-Salida
	070-1301-300	sin manguera	-	-	F1/2"-M3/8"BSP
	070-1301-400	sin manguera	-	-	F1/2"-M1/2"BSP
	070-1301-320	20 m	10X14	20 bar	F1/2"-M3/8"BSP
	070-1301-415	15 m	13X19	20 bar	F1/2"-M1/2"BSP
	070-1301-418	18 m	13X19	20 bar	F1/2"-M1/2"BSP



F-550	Artículo	L. mang.	Ø mang.	Presión max.	Entrada-Salida
	070-1401-400	sin manguera	-	-	F1/2"-M1/2"BSP
	070-1401-420	20 m	13X19	20 bar	F1/2"-M1/2"BSP
	070-1401-425	25 m	13X19	20 bar	F1/2"-M1/2"BSP

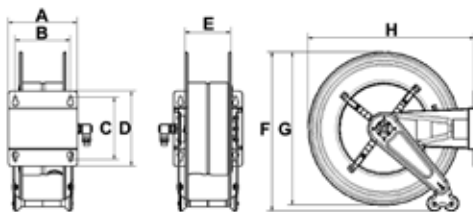

DIMENSIONES ENROLLADORES FIJOS

Mod.	A	B	C	D	E	F	G	H	Kg	m³	Nº
F-400	158	120	168	192	95	460	400	435	15,90<17,90	0,084	1
F-460	158	120	168	192	95	490	460	490	17,40<20,74	0,094	1
F-550	200	150	225	270	120	590	550	600	23,50<28,00	0,130	1

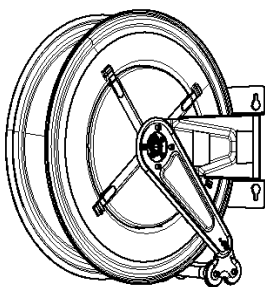

Fijación de pared salida manguera interna

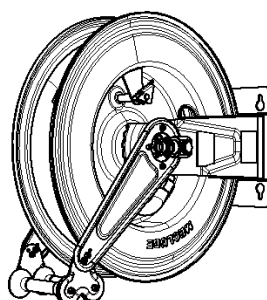

Fijación de pared salida manguera externa

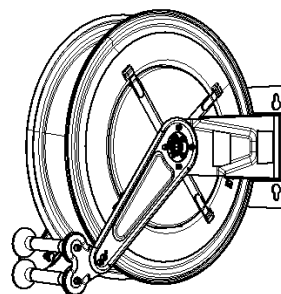

Fijación de pared /techo salida manguera frontal

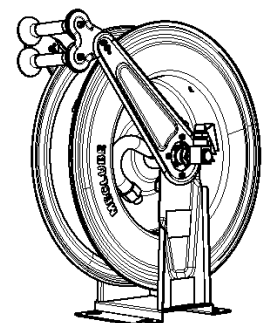

Fijación de banco salida manguera frontal

ENROLLADORES DE MANGUERA AUTOMÁTICOS DE ACERO PINTADO ORIENTABLES PARA AIRE-AGUA 20 bar

Equipado con:

- Mangueras de poliuretano azul a base de éter
- Racores de latón niquelado
- Junto giratorio 90° de latón
- Juntas de Viton®

Artículo	L. mang.	Ø mang.	Presión max.	Entrada-Salida
071-1201-300	sin manguera	-	-	F1/2" - M3/8" BSP
071-1201-400	sin manguera	-	-	F1/2" - M1/2" BSP
071-1201-215	15 m	8x12	20 bar	F1/2" G - M1/4" G gir.
071-1201-220	20 m	8x12	20 bar	F1/2" G - M1/4" G gir.
071-1201-310	10 m	10x14	20 bar	F1/2" - M3/8" BSP
071-1201-315	15 m	10x14	20 bar	F1/2" - M3/8" BSP
071-1201-410	10 m	13x19	20 bar	F1/2" - M1/2" BSP

S-400



Artículo	L. mang.	Ø mang.	Presión max.	Entrada-Salida
071-1301-300	sin manguera	-	-	F1/2" - M3/8" BSP
071-1301-400	sin manguera	-	-	F1/2" - M1/2" BSP
071-1301-320	20 m	10x14	20 bar	F1/2" - M3/8" BSP
071-1301-415	15 m	13x19	20 bar	F1/2" - M1/2" BSP
071-1301-418	18 m	13x19	20 bar	F1/2" - M1/2" BSP

S-460



Artículo	L. mang.	Ø mang.	Presión max.	Entrada-Salida
071-1401-400	sin manguera	-	-	F1/2" - M1/2" BSP
071-1401-420	20 m	13x19	20 bar	F1/2" - M1/2" BSP
071-1401-425	25 m	13x19	20 bar	F1/2" - M1/2" BSP

S-550



DIMENSIONES ENROLLADORES ORIENTABLES

Mod.	A	B	C	D	E	F	G	H	Kg	m ³	Nº
S-400	150	120	168	196	95	460	400	550	15,51<17,51	0,084	1
S-460	150	120	168	196	95	490	460	575	17,50<24,00	0,094	1
S-550	200	150	225	270	120	572	550	680	23,00<29,00	0,130	1

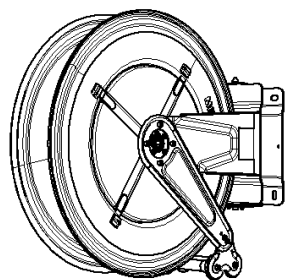
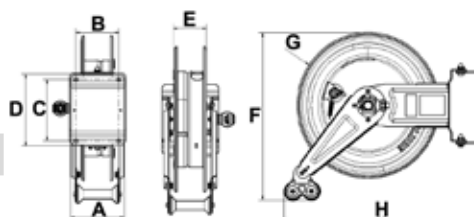

Fijación de pared salida manguera interna

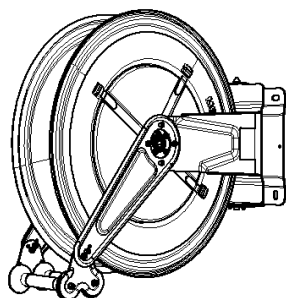

Fijación de pared salida manguera externa

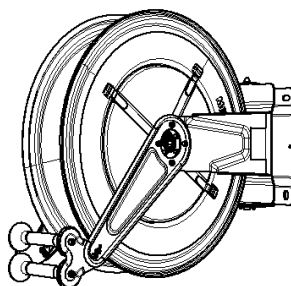

Fijación de pared /techo salida manguera frontal

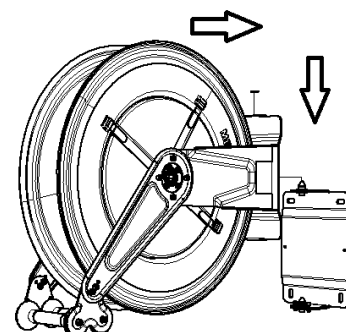

La inserción del enrolladores en el soporte de pared es por medio de empalme rápido



ENROLLADORES DE MANGUERA AUTOMÁTICOS DE ACERO PINTADO FIJOS PARA AIRE-AGUA DE 20 A 28 bar

Equipado con:

- Mangueras de caucho sintético negro R6 - Racores de acero galvanizado
- Junto giratorio 90° de latón - Juntas de Viton®

F-400	Artículo	L. mang.	Ø mang.	Presión max.	Entrada-Salida
	070-1201-300	sin manguera	-	-	F1/2"-M3/8"BSP
	070-1201-400	sin manguera	-	-	F1/2"-M1/2"BSP
	070-1202-212	12 m	5/16"	28 bar	F1/2"-M1/4"BSP
	070-1202-218	18 m	5/16"	28 bar	F1/2"-M1/4"BSP
	070-1202-310	10 m	3/8"	28 bar	F1/2"-M3/8"BSP
	070-1202-315	15 m	3/8"	28 bar	F1/2"-M3/8"BSP
	070-1202-410	10 m	1/2"	28 bar	F1/2"-M1/2"BSP
F-460	Artículo	L. mang.	Ø mang.	Presión max.	Entrada-Salida
	070-1301-300	sin manguera	-	-	F1/2"-M3/8"BSP
	070-1301-400	sin manguera	-	-	F1/2"-M1/2"BSP
	070-1302-318	18 m	3/8"	28 bar	F1/2"-M3/8"BSP
	070-1302-320	20 m	3/8"	28 bar	F1/2"-M3/8"BSP
	070-1302-415	15 m	1/2"	28 bar	F1/2"-M1/2"BSP
	070-1302-418	18 m	1/2"	28 bar	F1/2"-M1/2"BSP
F-550	Artículo	L. mang.	Ø mang.	Presión max.	Entrada-Salida
	070-1401-400	sin manguera	-	-	F1/2"-M1/2"BSP
	070-1402-500	sin manguera	-	-	F1"-M3/4"BSP
	070-1402-420	20 m	1/2"	28 bar	F1/2"-M1/2"BSP
	070-1402-425	25 m	1/2"	28 bar	F1/2"-M1/2"BSP
	070-1402-515	15 m	3/4"	21 bar	F1"-M3/4"BSP
F-555	Artículo	L. mang.	Ø mang.	Presión max.	Entrada-Salida
	070-1502-400	sin manguera	-	-	F1/2"-M1/2"BSP
	070-1502-500	sin manguera	-	-	F1"-M3/4"BSP
	070-1502-600	sin manguera	-	-	F1"-M1"BSP
	070-1502-430	30 m	1/2"	28 bar	F1/2"-M1/2"BSP
	070-1502-520	20 m	3/4"	21 bar	F1"G-M3/4"BSP
	070-1502-615	15 m	1"	20 bar	F1"-M1"BSP
F-560	Artículo	L. mang.	Ø mang.	Presión max.	Entrada-Salida
	070-1602-400	sin manguera	-	-	F1/2"-M1/2"BSP
	070-1602-500	sin manguera	-	-	F1"-M3/4"BSP
	070-1602-600	sin manguera	-	-	F1"-M1"BSP
	070-1602-440	40 m	1/2"	28 bar	F1/2"-M1/2"BSP
	070-1602-530	30 m	3/4"	21 bar	F1"-M3/4"BSP
	070-1602-540	40 m	3/4"	21 bar	F1"-M3/4"BSP
	070-1602-620	20 m	1"	20 bar	F1"-M1"BSP
	070-1602-630	30 m	1"	20 bar	F1"-M1"BSP

DIMENSIONES ENROLLADORES FIJOS

Mod.	A	B	C	D	E	F	G	H			
F-400	158	120	168	192	95	460	400	435	12,50<19,50	0,084	1
F-460	158	120	168	192	95	490	460	490	16,50<23,00	0,094	1
F-550	200	150	225	270	120	590	550	600	22,00<45,00	0,130	1
F-555	250	200	225	270	170	590	550	600	26,00<53,00	0,150	1
F-560	440	390	225	270	360	590	550	600	33,00<83,00	0,240	1

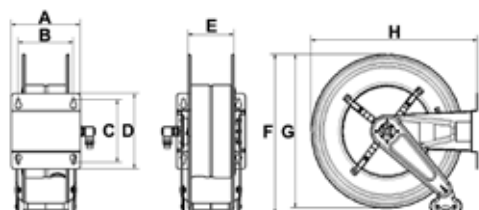

ENROLLADORES DE MANGUERA AUTOMÁTICOS DE ACERO PINTADO ORIENTABLES PARA AIRE-AGUA DE 20 A 28 bar

Equipado con:

- Mangueras de caucho sintético negro R6 - Racores de acero galvanizado
- Junto giratorio 90° de latón - Juntas de Viton®



Artículo	L. manguera	Ø manguera	Presión max.	Entrada-Salida	S-400
071-1201-300	sin manguera	-	-	F1/2" - M3/8" BSP	
071-1201-400	sin manguera	-	-	F1/2" - M1/2" BSP	
071-1202-212	12 m	5/16"	28 bar	F1/2" - M1/4" BSP	
071-1202-218	18 m	5/16"	28 bar	F1/2" - M1/4" BSP	
071-1202-310	10 m	3/8"	28 bar	F1/2" - M3/8" BSP	
071-1202-315	15 m	3/8"	28 bar	F1/2" - M3/8" BSP	
071-1202-410	10 m	1/2"	28 bar	F1/2" - M1/2" BSP	

Artículo	L. manguera	Ø manguera	Presión max.	Entrada-Salida	S-460
071-1301-300	sin manguera	-	-	F1/2" - M3/8" BSP	
071-1301-400	sin manguera	-	-	F1/2" - M1/2" BSP	
071-1302-318	18 m	3/8"	28 bar	F1/2" - M3/8" BSP	
071-1302-320	20 m	3/8"	28 bar	F1/2" - M3/8" BSP	
071-1302-415	15 m	1/2"	28 bar	F1/2" - M1/2" BSP	
071-1302-418	18 m	1/2"	28 bar	F1/2" - M1/2" BSP	

Artículo	L. manguera	Ø manguera	Presión max.	Entrada-Salida	S-550
071-1401-400	sin manguera	-	-	F1/2" - M1/2" BSP	
071-1402-500	sin manguera	-	-	F1" - M3/4" BSP	
071-1402-420	20 m	1/2"	28 bar	F1/2" - M1/2" BSP	
071-1402-425	25 m	1/2"	28 bar	F1/2" - M1/2" BSP	
071-1402-515	15 m	3/4"	21 bar	F1" - M3/4" BSP	

Artículo	L. manguera	Ø manguera	Presión max.	Entrada-Salida	S-555
071-1502-400	sin manguera	-	-	F1/2" - M1/2" BSP	
071-1502-500	sin manguera	-	-	F1" - M3/4" BSP	
071-1502-600	sin manguera	-	-	F1" - M1" BSP	
071-1502-430	30 m	1/2"	28 bar	F1/2" - M1/2" BSP	
071-1502-520	20 m	3/4"	21 bar	F1" - M3/4" BSP	
071-1502-615	15 m	1"	20 bar	F1" - M1" BSP	

DIMENSIONES ENROLLADORES ORIENTABLES

Mod.	A	B	C	D	E	F	G	H			
S-400	150	120	168	196	95	460	400	550	13,50<20,50	0,084	1
S-460	150	120	168	196	95	490	460	575	17,50<24,00	0,094	1
S-550	200	150	225	270	120	572	550	680	23,00<45,00	0,130	1
S-555	250	200	225	270	170	572	550	680	27,00<54,00	0,150	1

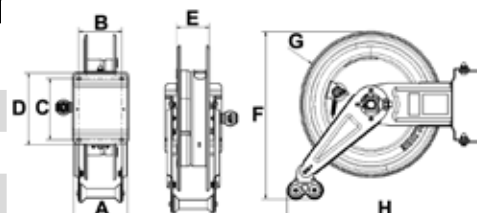

ENROLLADORES DE MANGUERA AUTOMÁTICOS DE ACERO PINTADO FIJOS PARA AGUA 150 °C 200 bar

Equipado con:

- Mangueras de caucho sintético azul antimanchas 1SC
- Racores de acero galvanizado
- Junto giratorio 90° de acero inoxidable AISI 304
- Juntas de Viton®

F-400	Artículo	L. mang.	Ø mang.	Presión max.	Entrada-Salida
	070-1205-300	sin manguera	-	-	F1/2"-M3/8"BSP
	070-1205-400	sin manguera	-	-	F1/2"-M1/2"BSP
	070-1204-210	10 m	5/16"	200 bar	F1/2"-F3/8"BSP
	070-1204-215	15 m	5/16"	200 bar	F1/2"-F3/8"BSP
	070-1204-310	10 m	3/8"	200 bar	F1/2"-F3/8"BSP
	070-1204-410	10 m	1/2"	200 bar	F1/2"-F1/2"BSP



F-460	Artículo	L. mang.	Ø mang.	Presión max.	Entrada-Salida
	070-1305-300	sin manguera	-	-	F1/2"-M3/8"BSP
	070-1305-400	sin manguera	-	-	F1/2"-M1/2"BSP
	070-1304-220	20 m	5/16"	200 bar	F1/2"-F3/8"BSP
	070-1304-315	15 m	3/8"	200 bar	F1/2"-F3/8"BSP
	070-1304-318	18 m	3/8"	200 bar	F1/2"-F3/8"BSP
	070-1304-415	15 m	1/2"	200 bar	F1/2"-F1/2"BSP

F-550	Artículo	L. mang.	Ø mang.	Presión max.	Entrada-Salida
	070-1405-300	sin manguera	-	-	F1/2"-M3/8"BSP
	070-1405-400	sin manguera	-	-	F1/2"-M1/2"BSP
	070-1404-320	20 m	3/8"	200 bar	F1/2"-F3/8"BSP
	070-1404-325	25 m	3/8"	200 bar	F1/2"-F3/8"BSP
	070-1404-420	20 m	1/2"	200 bar	F1/2"-F1/2"BSP
	070-1404-425	25 m	1/2"	200 bar	F1/2"-F1/2"BSP

F-555	Artículo	L. mang.	Ø mang.	Presión max.	Entrada-Salida
	070-1505-300	sin manguera	-	-	F1/2"-M3/8"BSP
	070-1505-400	sin manguera	-	-	F1/2"-M1/2"BSP
	070-1504-330	30 m	3/8"	200 bar	F1/2"-F3/8"BSP
	070-1504-430	30 m	1/2"	200 bar	F1/2"-F1/2"BSP

F-560	Artículo	L. mang.	Ø mang.	Presión max.	Entrada-Salida
	070-1605-400	sin manguera	-	-	F1/2"-M1/2"BSP
	070-1604-340	40 m	3/8"	200 bar	F1/2"-F3/8"BSP
	070-1604-350	50 m	3/8"	200 bar	F1/2"-F3/8"BSP
	070-1604-440	40 m	1/2"	200 bar	F1/2"-F1/2"BSP

DIMENSIONES ENROLLADORES FIJOS

Mod.	A	B	C	D	E	F	G	H			
F-400	158	120	168	192	95	460	400	435	12,50<19,50	0,084	1
F-460	158	120	168	192	95	490	460	490	16,50<23,00	0,094	1
F-550	200	150	225	270	120	590	550	600	22,00<45,00	0,130	1
F-555	250	200	225	270	170	590	550	600	26,00<53,00	0,150	1
F-560	440	390	225	270	360	590	550	600	33,00<83,00	0,240	1

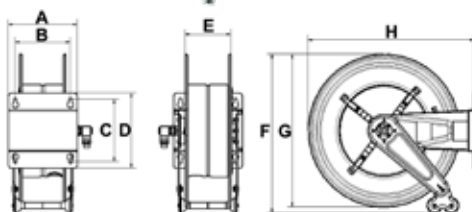

ENROLLADORES DE MANGUERA AUTOMÁTICOS DE ACERO PINTADO ORIENTABLES PARA AGUA 150 ° C 200 bar

Equipado con:

- Mangueras de caucho sintético azul antimanchas 1SC
- Racores de acero galvanizado
- Junto giratorio 90° de acero inoxidable AISI 304
- Juntas de Viton®

Artículo	L. mang.	Ø mang.	Presión max.	Entrada-Salida	S-400
071-1205-300	sin manguera	-	-	F1/2" - M3/8" BSP	
071-1205-400	sin manguera	-	-	F1/2" - M1/2" BSP	
071-1204-210	10 m	5/16"	200 bar	F1/2" - F3/8" BSP	
071-1204-215	15 m	5/16"	200 bar	F1/2" - F3/8" BSP	
071-1204-310	10 m	3/8"	200 bar	F1/2" - F3/8" BSP	
071-1204-410	10 m	1/2"	200 bar	F1/2" - F1/2" BSP	

Artículo	L. mang.	Ø mang.	Presión max.	Entrada-Salida	S-460
071-1305-300	sin manguera	-	-	F1/2" - M3/8" BSP	
071-1305-400	sin manguera	-	-	F1/2" - M1/2" BSP	
071-1304-220	20 m	5/16"	200 bar	F1/2" - F3/8" BSP	
071-1304-315	15 m	3/8"	200 bar	F1/2" - F3/8" BSP	
071-1304-318	18 m	3/8"	200 bar	F1/2" - F3/8" BSP	
071-1304-415	15 m	1/2"	200 bar	F1/2" - F1/2" BSP	

Artículo	L. mang.	Ø mang.	Presión max.	Entrada-Salida	S-550
071-1405-300	sin manguera	-	-	F1/2" - M3/8" BSP	
071-1405-400	sin manguera	-	-	F1/2" - M1/2" BSP	
071-1404-320	20 m	3/8"	200 bar	F1/2" - F3/8" BSP	
071-1404-325	25 m	3/8"	200 bar	F1/2" - F3/8" BSP	
071-1404-420	20 m	1/2"	200 bar	F1/2" - F1/2" BSP	
071-1404-425	25 m	1/2"	200 bar	F1/2" - F1/2" BSP	

Artículo	L. mang.	Ø mang.	Presión max.	Entrada-Salida	S-555
071-1505-300	sin manguera	-	-	F1/2" - M3/8" BSP	
071-1505-400	sin manguera	-	-	F1/2" - M1/2" BSP	
071-1504-330	30 m	3/8"	200 bar	F1/2" - F3/8" BSP	
071-1504-430	30 m	1/2"	200 bar	F1/2" - F1/2" BSP	

DIMENSIONES ENROLLADORES ORIENTABLES

Mod.	A	B	C	D	E	F	G	H				
S-400	150	120	168	196	95	460	400	550	13,50	<20,50	0,084	1
S-460	150	120	168	196	95	490	460	575	17,50	<24,00	0,094	1
S-550	200	150	225	270	120	572	550	680	23,00	<45,00	0,130	1
S-555	250	200	225	270	170	572	550	680	27,00	<54,00	0,150	1

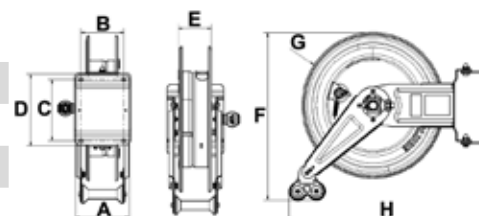

ENROLLADORES DE MANGUERA AUTOMÁTICOS DE ACERO PINTADO FIJOS PARA AGUA 150 °C 400 bar

Equipado con:

- Mangueras de caucho sintético azul antimanchas 2SC
- Racores de acero galvanizado
- Junto giratorio 90° de acero inoxidable AISI 304
- Juntas de Viton®



F-400	Artículo	L. mang.	Ø mang.	Presión max.	Entrada-Salida
	070-1205-300	sin manguera	-	-	F1/2"-M3/8"BSP
	070-1205-400	sin manguera	-	-	F1/2"-M1/2"BSP
	070-1205-210	10 m	5/16"	400 bar	F1/2"-F3/8"BSP
	070-1205-215	15 m	5/16"	400 bar	F1/2"-F3/8"BSP
	070-1205-310	10 m	3/8"	400 bar	F1/2"-F3/8"BSP
	070-1205-410	10 m	1/2"	400 bar	F1/2"-F1/2"BSP



F-460	Artículo	L. mang.	Ø mang.	Presión max.	Entrada-Salida
	070-1305-300	sin manguera	-	-	F1/2"-M3/8"BSP
	070-1305-400	sin manguera	-	-	F1/2"-M1/2"BSP
	070-1305-220	20 m	5/16"	400 bar	F1/2"-F3/8"BSP
	070-1305-315	15 m	3/8"	400 bar	F1/2"-F3/8"BSP
	070-1305-318	18 m	3/8"	400 bar	F1/2"-F3/8"BSP
	070-1305-415	15 m	1/2"	400 bar	F1/2"-F1/2"BSP



F-550	Artículo	L. mang.	Ø mang.	Presión max.	Entrada-Salida
	070-1405-300	sin manguera	-	-	F1/2"-M3/8"BSP
	070-1405-400	sin manguera	-	-	F1/2"-M1/2"BSP
	070-1405-320	20 m	3/8"	400 bar	F1/2"-F3/8"BSP
	070-1405-325	25 m	3/8"	400 bar	F1/2"-F3/8"BSP
	070-1405-420	20 m	1/2"	400 bar	F1/2"-F1/2"BSP
	070-1405-425	25 m	1/2"	400 bar	F1/2"-F1/2"BSP



F-555	Artículo	L. mang.	Ø mang.	Presión max.	Entrada-Salida
	070-1505-300	sin manguera	-	-	F1/2"-M3/8"BSP
	070-1505-400	sin manguera	-	-	F1/2"-M1/2"BSP
	070-1505-330	30 m	3/8"	400 bar	F1/2"-F3/8"BSP
	070-1505-430	30 m	1/2"	400 bar	F1/2"-F1/2"BSP



F-560	Artículo	L. mang.	Ø mang.	Presión max.	Entrada-Salida
	070-1605-400	sin manguera	-	-	F1/2"-M1/2"BSP
	070-1605-340	40 m	3/8"	400 bar	F1/2"-F3/8"BSP
	070-1605-350	50 m	3/8"	400 bar	F1/2"-F3/8"BSP
	070-1605-440	40 m	1/2"	400 bar	F1/2"-F1/2"BSP

DIMENSIONES ENROLLADORES FIJOS

Mod.	A	B	C	D	E	F	G	H			
F-400	158	120	168	192	95	460	400	435	12,50<19,50	0,084	1
F-460	158	120	168	192	95	490	460	490	16,50<23,00	0,094	1
F-550	200	150	225	270	120	590	550	600	22,00<45,00	0,130	1
F-555	250	200	225	270	170	590	550	600	26,00<53,00	0,150	1
F-560	440	390	225	270	360	590	550	600	33,00<83,00	0,240	1

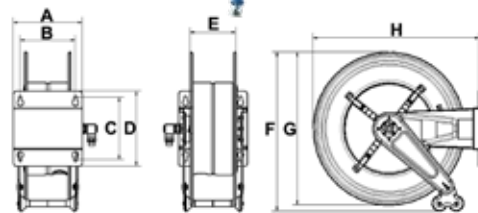

ENROLLADORES DE MANGUERA AUTOMÁTICOS DE ACERO PINTADO ORIENTABLES PARA AGUA 150 ° C 400 bar

Equipado con:

- Mangueras de caucho sintético azul antimanchas 2SC
- Racores de acero galvanizado
- Junto giratorio 90° de acero inoxidable AISI 304
- Juntas de Viton®



Artículo	L. mang.	Ø mang.	Presión max.	Entrada-Salida	S-400
071-1205-300	sin manguera	-	-	F1/2" - M3/8" BSP	
071-1205-400	sin manguera	-	-	F1/2" - M1/2" BSP	
071-1205-210	10 m	5/16"	400 bar	F1/2" - F3/8" BSP	
071-1205-215	15 m	5/16"	400 bar	F1/2" - F3/8" BSP	
071-1205-310	10 m	3/8"	400 bar	F1/2" - F3/8" BSP	
071-1205-410	10 m	1/2"	400 bar	F1/2" - F1/2" BSP	

Artículo	L. mang.	Ø mang.	Presión max.	Entrada-Salida	S-460
071-1305-300	sin manguera	-	-	F1/2" - M3/8" BSP	
071-1305-400	sin manguera	-	-	F1/2" - M1/2" BSP	
071-1305-220	20 m	5/16"	400 bar	F1/2" - F3/8" BSP	
071-1305-315	15 m	3/8"	400 bar	F1/2" - F3/8" BSP	
071-1305-318	18 m	3/8"	400 bar	F1/2" - F3/8" BSP	
071-1305-415	15 m	1/2"	400 bar	F1/2" - F1/2" BSP	

Artículo	L. mang.	Ø mang.	Presión max.	Entrada-Salida	S-550
071-1405-300	sin manguera	-	-	F1/2" - M3/8" BSP	
071-1405-400	sin manguera	-	-	F1/2" - M1/2" BSP	
071-1405-320	20 m	3/8"	400 bar	F1/2" - F3/8" BSP	
071-1405-325	25 m	3/8"	400 bar	F1/2" - F3/8" BSP	
071-1405-420	20 m	1/2"	400 bar	F1/2" - F1/2" BSP	
071-1405-425	25 m	1/2"	400 bar	F1/2" - F1/2" BSP	

Artículo	L. mang.	Ø mang.	Presión max.	Entrada-Salida	S-555
071-1505-300	sin manguera	-	-	F1/2" - M3/8" BSP	
071-1505-400	sin manguera	-	-	F1/2" - M1/2" BSP	
071-1505-330	30 m	3/8"	400 bar	F1/2" - F3/8" BSP	
071-1505-430	30 m	1/2"	400 bar	F1/2" - F1/2" BSP	

DIMENSIONES ENROLLADORES ORIENTABLES

Mod.	A	B	C	D	E	F	G	H			
S-400	150	120	168	196	95	460	400	550	13,50<20,50	0,084	1
S-460	150	120	168	196	95	490	460	575	17,50<24,00	0,094	1
S-550	200	150	225	270	120	572	550	680	23,00<45,00	0,130	1
S-555	250	200	225	270	170	572	550	680	27,00<54,00	0,150	1

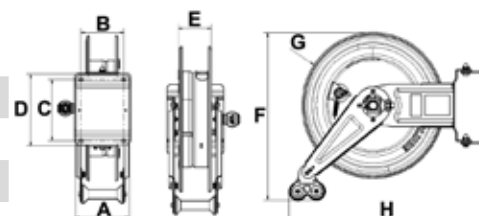

ENROLLADORES DE MANGUERA AUTOMÁTICOS DE ACERO PINTADO FIJOS PARA ACEITE, REFRIGERANTE Y SIMILARES DE 88 A 180 bar

Equipado con:

- Mangueras de caucho sintético negro 1SC
- Racores de acero galvanizado
- Junto giratorio 90° de acero galvanizado
- Juntas de NBR

F-400	Artículo	L. mang.	Ø mang.	Presión max.	Entrada-Salida
	070-1206-400	sin manguera	-	-	F1/2"-M1/2"BSP
	070-1206-310	10 m	3/8"	180 bar	F1/2"-M1/2"BSP
	070-1206-410	10 m	1/2"	160 bar	F1/2"-M1/2"BSP

F-460	Artículo	L. mang.	Ø mang.	Presión max.	Entrada-Salida
	070-1306-400	sin manguera	-	-	F1/2"-M1/2"BSP
	070-1306-315	15 m	3/8"	180 bar	F1/2"-M1/2"BSP
	070-1306-415	15 m	1/2"	160 bar	F1/2"-M1/2"BSP
	070-1306-418	18 m	1/2"	160 bar	F1/2"-M1/2"BSP

F-550	Artículo	L. mang.	Ø mang.	Presión max.	Entrada-Salida
	070-1406-400	sin manguera	-	-	F1/2"-M1/2"BSP
	070-1406-500	sin manguera	-	-	F1"-M3/4"BSP
	070-1406-420	20 m	1/2"	160 bar	F1/2"-M1/2"BSP
	070-1406-425	25 m	1/2"	160 bar	F1/2"-M1/2"BSP
	070-1406-515	15 m	3/4"	105 bar	F1"-M3/4"BSP

F-555	Artículo	L. mang.	Ø mang.	Presión max.	Entrada-Salida
	070-1506-400	sin manguera	-	-	F1/2"-M1/2"BSP
	070-1506-500	sin manguera	-	-	F1"-M3/4"BSP
	070-1506-600	sin manguera	-	-	F1"-M1"BSP
	070-1506-430	30 m	1/2"	160 bar	F1/2"-M1/2"BSP
	070-1506-520	20 m	3/4"	105 bar	F1"-M3/4"BSP
	070-1506-615	15 m	1"	88 bar	F1"-M1"BSP

F-560	Artículo	L. mang.	Ø mang.	Presión max.	Entrada-Salida
	070-1606-400	sin manguera	-	-	F1/2"-M1/2"BSP
	070-1606-500	sin manguera	-	-	F1"-M3/4"BSP
	070-1606-600	sin manguera	-	-	F1"-M3/4"BSP
	070-1606-440	40 m	1/2"	160 bar	F1"G-M3/4"BSP
	070-1606-525	25 m	3/4"	105 bar	F1"-M3/4"BSP
	070-1606-530	30 m	3/4"	105 bar	F1"-M3/4"BSP
	070-1606-620	20 m	1"	88 bar	F1"-M1"BSP
	070-1606-630	30 m	1"	88 bar	F1"-M1"BSP

DIMENSIONES ENROLLADORES FIJOS

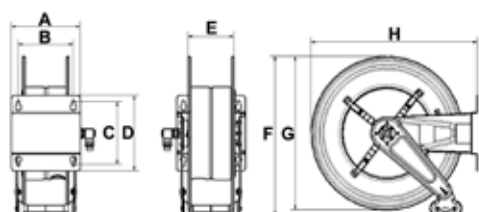

Mod.	A	B	C	D	E	F	G	H			
F-400	158	120	168	192	95	460	400	435	12,50<19,50	0,084	1
F-460	158	120	168	192	95	490	460	490	16,50<23,00	0,094	1
F-550	200	150	225	270	120	590	550	600	22,00<45,00	0,130	1
F-555	250	200	225	270	170	590	550	600	26,00<53,00	0,150	1
F-560	440	390	225	270	360	590	550	600	33,00<83,00	0,240	1

ENROLLADORES DE MANGUERA AUTOMÁTICOS DE ACERO PINTADO ORIENTABLES PARA ACEITE, REFRIGERANTE Y SIMILARES DE 88 A 180 bar

Equipado con:

- Mangueras de caucho sintético negro 1SC
- Racores de acero galvanizado
- Junto giratorio 90° de acero galvanizado
- Juntas de NBR

Artículo	L. mang.	Ø mang.	Presión max.	Entrada-Salida	S-400
071-1206-400	sin manguera	-	-	F1/2"-M1/2"BSP	
071-1206-310	10 m	3/8"	180 bar	F1/2"-M1/2"BSP	
071-1206-410	10 m	1/2"	160 bar	F1/2"-M1/2"BSP	



Artículo	L. mang.	Ø mang.	Presión max.	Entrada-Salida	S-460
071-1306-400	sin manguera	-	-	F1/2"-M1/2"BSP	
071-1306-315	15 m	3/8"	180 bar	F1/2"-M1/2"BSP	
071-1306-415	15 m	1/2"	160 bar	F1/2"-M1/2"BSP	
071-1306-418	18 m	1/2"	160 bar	F1/2"-M1/2"BSP	



Artículo	L. mang.	Ø mang.	Presión max.	Entrada-Salida	S-550
071-1406-400	sin manguera	-	-	F1/2"-M1/2"BSP	
071-1406-500	sin manguera	-	-	F1"-M3/4"BSP	
071-1406-420	20 m	1/2"	160 bar	F1/2"-M1/2"BSP	
071-1406-425	25 m	1/2"	160 bar	F1/2"-M1/2"BSP	
071-1406-515	15 m	3/4"	105 bar	F1"-M3/4"BSP	



Artículo	L. mang.	Ø mang.	Presión max.	Entrada-Salida	S-555
071-1506-400	sin manguera	-	-	F1/2"-M1/2"BSP	
071-1506-500	sin manguera	-	-	F1"-M3/4"BSP	
071-1506-600	sin manguera	-	-	F1"-M1"BSP	
071-1506-430	30 m	1/2"	160 bar	F1/2"-M1/2"BSP	
071-1506-520	20 m	3/4"	105 bar	F1"-M3/4"BSP	
071-1506-615	15 m	1"	88 bar	F1"-M1"BSP	



DIMENSIONES ENROLLADORES ORIENTABLES

Mod.	A	B	C	D	E	F	G	H			
S-400	150	120	168	196	95	460	400	550	13,50<20,50	0,084	1
S-460	150	120	168	196	95	490	460	575	17,50<24,00	0,094	1
S-550	200	150	225	270	120	572	550	680	23,00<45,00	0,130	1
S-555	250	200	225	270	170	572	550	680	27,00<54,00	0,150	1

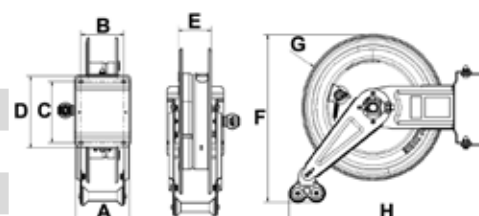

ENROLLADORES DE MANGUERA AUTOMÁTICOS DE ACERO PINTADO FIJOS PARA GRASA DE 275 A 400 bar

Equipado con:

- Mangueras de caucho sintético negro 2SC
- Racores de acero galvanizado
- Junto giratorio 90° de acero galvanizado
- Juntas de poliuretano



F-400	Artículo	L. mang.	Ø mang.	Presión max.	Entrada-Salida
	070-1207-200	sin manguera	-	-	M1/4"-M1/4" BSP
	070-1207-300	sin manguera	-	-	M3/8"-M3/8" BSP
	070-1207-400	sin manguera	-	-	M1/2" - M1/2" BSP
	070-1207-110	10 m	1/4"	400 bar	M1/4"-M1/4" BSP
	070-1207-115	15 m	1/4"	400 bar	M1/4"-M1/4" BSP
	070-1207-310	10 m	3/8"	330 bar	M3/8"-M3/8" BSP
	070-1207-410	10 m	1/2"	275 bar	M1/2"-M1/2" BSP



F-460	Artículo	L. mang.	Ø mang.	Presión max.	Entrada-Salida
	070-1307-200	sin manguera	-	-	M1/4"-M1/4" BSP
	070-1307-300	sin manguera	-	-	M3/8"-M3/8" BSP
	070-1307-400	sin manguera	-	-	M1/2"-M1/2" BSP
	070-1307-118	18 m	1/4"	400 bar	M1/4"-M1/4" BSP
	070-1307-315	15 m	3/8"	330 bar	M3/8"-M3/8" BSP
	070-1307-415	15 m	1/2"	275 bar	M1/2"-M1/2" BSP





F-550	Artículo	L. mang.	Ø mang.	Presión max.	Entrada-Salida
	070-1407-300	sin manguera	-	-	M3/8"-M3/8" BSP
	070-1407-400	sin manguera	-	-	M1/2"-M1/2" BSP
	070-1407-320	20 m	3/8"	330 bar	M3/8"-M3/8" BSP
	070-1407-325	25 m	3/8"	330 bar	M3/8"-M3/8" BSP
	070-1407-420	20 m	1/2"	275 bar	M1/2"-M1/2" BSP
	070-1407-425	25 m	1/2"	275 bar	M1/2"-M1/2" BSP

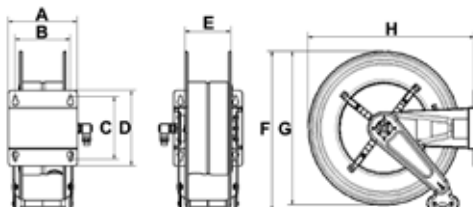

F-555	Artículo	L. mang.	Ø mang.	Presión max.	Entrada-Salida
	070-1507-300	sin manguera	-	-	M3/8"-M3/8" BSP
	070-1507-400	sin manguera	-	-	M1/2"-M1/2" BSP
	070-1507-330	30 m	3/8"	330 bar	M3/8"-M3/8" BSP
	070-1507-430	30 m	1/2"	275 bar	M1/2"-M1/2" BSP



DIMENSIONES ENROLLADORES FIJOS

Mod.	A	B	C	D	E	F	G	H			
F-400	158	120	168	192	95	460	400	435	12,50<19,50	0,084	1
F-460	158	120	168	192	95	490	460	490	16,50<23,00	0,094	1
F-550	200	150	225	270	120	590	550	600	22,00<45,00	0,130	1
F-555	250	200	225	270	170	590	550	600	26,00<53,00	0,150	1

ENROLLADORES DE MANGUERA AUTOMÁTICOS DE ACERO PINTADO ORIENTABLES PARA GRASA DE 275 A 400 bar

Equipado con:

- Mangueras de caucho sintético negro 2SC
- Racores de acero galvanizado
- Junto giratorio 90° de acero galvanizado
- Juntas de poliuretano

Artículo	L. mang.	Ø mang.	Presión max.	Entrada-Salida	S-400
071-1207-200	sin manguera	-	-	M1/4" - M1/4" BSP	
071-1207-300	sin manguera	-	-	M3/8" - M3/8" BSP	
071-1207-400	sin manguera	-	-	M1/2" - M1/2" BSP	
071-1207-110	10 m	1/4"	400 bar	M1/4" - M1/4" BSP	
071-1207-115	15 m	1/4"	400 bar	M1/4" - M1/4" BSP	
071-1207-310	10 m	3/8"	330 bar	M3/8" - M3/8" BSP	
071-1207-410	10 m	1/2"	275 bar	M1/2" - M1/2" BSP	



Artículo	L. mang.	Ø mang.	Presión max.	Entrada-Salida	S-460
071-1307-200	sin manguera	-	-	M1/4" - M1/4" BSP	
071-1307-300	sin manguera	-	-	M3/8" - M3/8" BSP	
071-1307-400	sin manguera	-	-	M1/2" - M1/2" BSP	
071-1307-118	18 m	1/4"	400 bar	M1/4" - M1/4" BSP	
071-1307-315	15 m	3/8"	330 bar	M3/8" - M3/8" BSP	
071-1307-415	15 m	1/2"	275 bar	M1/2" - M1/2" BSP	



Artículo	L. mang.	Ø mang.	Presión max.	Entrada-Salida	S-550
071-1407-300	sin manguera	-	-	M3/8" - M3/8" BSP	
071-1407-400	sin manguera	-	-	M1/2" - M1/2" BSP	
071-1407-320	20 m	3/8"	330 bar	M3/8" - M3/8" BSP	
071-1407-325	25 m	3/8"	330 bar	M3/8" - M3/8" BSP	
071-1407-420	20 m	1/2"	275 bar	M1/2" - M1/2" BSP	
071-1407-425	25 m	1/2"	275 bar	M1/2" - M1/2" BSP	



Artículo	L. mang.	Ø mang.	Presión max.	Entrada-Salida	S-555
071-1507-300	sin manguera	-	-	M3/8" - M3/8" BSP	
071-1507-400	sin manguera	-	-	M1/2" - M1/2" BSP	
071-1507-330	30 m	3/8"	330 bar	M3/8" - M3/8" BSP	
071-1507-430	30 m	1/2"	275 bar	M1/2" - M1/2" BSP	



DIMENSIONES ENROLLADORES ORIENTABLES

Mod.	A	B	C	D	E	F	G	H			
S-400	150	120	168	196	95	460	400	550	13,50<20,50	0,084	1
S-460	150	120	168	196	95	490	460	575	17,50<24,00	0,094	1
S-550	200	150	225	270	120	572	550	680	23,00<45,00	0,130	1
S-555	250	200	225	270	170	572	550	680	27,00<54,00	0,150	1

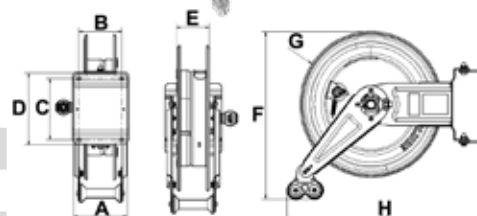

ENROLLADORES DE MANGUERA AUTOMÁTICOS DE ACERO PINTADO FIJOS PARA REFRIGERANTE - LIMPIACRISTALES Y AdBlue® 20 bar

Equipado con:

- Mangueras de caucho antiestático negro EPDM
- Racores de acero inoxidable AISI 316
- Junto giratorio 90° de acero inoxidable
- Juntas de Viton®
- Eje de acero inoxidable



F-400	Artículo	L. mang.	Ø mang.	Presión max.	Entrada-Salida
	070-1209-400	sin manguera	-	-	F1/2"-M1/2"BSP
	070-1209-410	10 m	1/2"	20 bar	F1/2"-M1/2" BSP



F-460	Artículo	L. mang.	Ø mang.	Presión max.	Entrada-Salida
	070-1309-400	sin manguera	-	-	F1/2"-M1/2" BSP
	070-1309-415	15 m	1/2"	20 bar	F1/2"-M1/2" BSP



F-550	Artículo	L. mang.	Ø mang.	Presión max.	Entrada-Salida
	070-1409-400	sin manguera	-	-	F1/2"-M1/2" BSP
	070-1409-500	sin manguera	-	-	F1"-M3/4" BSP
	070-1409-420	20 m	1/2"	20 bar	F1/2"-M1/2" BSP
	070-1409-425	25 m	1/2"	20 bar	F1/2"-M 1/2" BSP
	070-1409-510	10 m	3/4"	20 bar	F1"-M3/4" BSP
	070-1409-515	15 m	3/4"	20 bar	F1"-M3/4" BSP



F-555	Artículo	L. mang.	Ø mang.	Presión max.	Entrada-Salida
	070-1509-500	sin manguera	-	-	F1"-M3/4" BSP
	070-1509-520	20 m	3/4"	20 bar	F1"-M3/4" BSP

DIMENSIONES ENROLLADORES FIJOS

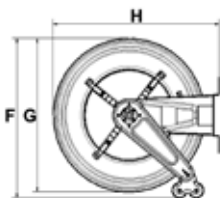
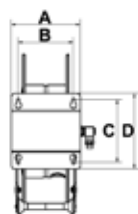

Mod.	A	B	C	D	E	F	G	H			
F-400	158	120	168	192	95	460	400	435	12,50<19,50	0,084	1
F-460	158	120	168	192	95	490	460	490	16,50<23,00	0,094	1
F-550	200	150	225	270	120	590	550	600	22,00<45,00	0,130	1
F-555	250	200	225	270	170	590	550	600	26,00<53,00	0,150	1

ENROLLADORES DE MANGUERA AUTOMÁTICOS DE ACERO PINTADO ORIENTABLES PARA REFRIGERANTE - LIMPIACRISTALES Y AdBlue® 20 bar

Equipado con:

- Mangueras de caucho antiestático negro EPDM
- Racores de acero inoxidable AISI 316
- Junto giratorio 90° de acero inoxidable
- Juntas de Viton®
- Eje de acero inoxidable

Artículo	L. mang.	Ø mang.	Presión max.	Entrada-Salida	S-400
071-1209-400	sin manguera	-	-	F1/2"-M1/2" BSP	
071-1209-410	10 m	1/2"	20 bar	F1/2"-M1/2" BSP	



Artículo	L. mang.	Ø mang.	Presión max.	Entrada-Salida	S-460
071-1309-400	sin manguera	-	-	F1/2"-M1/2" BSP	
071-1309-415	15 m	1/2"	20 bar	F1/2"-M1/2" BSP	



Artículo	L. mang.	Ø mang.	Presión max.	Entrada-Salida	S-550
071-1409-400	sin manguera	-	-	F1/2"-M1/2" BSP	
071-1409-500	sin manguera	-	-	F1"-M3/4" BSP	
071-1409-420	20 m	1/2"	20 bar	F1/2"-M1/2" BSP	
071-1409-425	25 m	1/2"	20 bar	F1/2"-M 1/2" BSP	
071-1409-510	10 m	3/4"	20 bar	F1"-M3/4" BSP	
071-1409-515	15 m	3/4"	20 bar	F1"-M3/4" BSP	



Artículo	L. mang.	Ø mang.	Presión max.	Entrada-Salida	S-555
071-1509-500	sin manguera	-	-	F1"-M3/4" BSP	
071-1509-520	20 m	3/4"	20 bar	F1"-M3/4" BSP	



DIMENSIONES ENROLLADORES ORIENTABLES

Mod.	A	B	C	D	E	F	G	H			
S-400	150	120	168	196	95	460	400	550	13,50<20,50	0,084	1
S-460	150	120	168	196	95	490	460	575	17,50<24,00	0,094	1
S-550	200	150	225	270	120	572	550	680	23,00<45,00	0,130	1
S-555	250	200	225	270	170	572	550	680	27,00<54,00	0,150	1

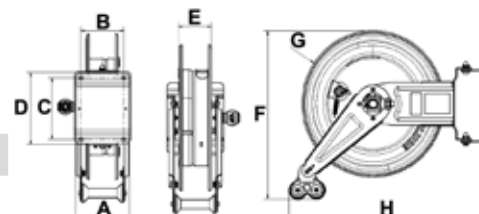

ENROLLADORES DE MANGUERA AUTOMÁTICOS DE ACERO PINTADO FIJOS PARA DIÉSEL 10 bar

Equipado con:

- Mangueras de caucho antiestático negro
- Racores de acero galvanizado
- Junto giratorio 90° de acero galvanizado - Aluminio anodizado
- Juntas de Viton®



F-460	Artículo	Capacidad	L. mang.	Ø mang.	Entrada-Salida
	070-1308-500	80 l/min	sin manguera	-	F1"-M3/4"BSP
	070-1308-508	80 l/min	8 m	3/4" - 19x27	F1"-M1" BSP



F-550	Artículo	Capacidad	L. mang.	Ø mang.	Entrada-Salida
	070-1408-600	95 l/min	sin manguera	-	F1"-M1" BSP
	070-1408-510	90 l/min	10 m	3/4" - 19x27	F1"-M1" BSP
	070-1408-515	85 l/min	15m	3/4" - 19x27	F1"-M1" BSP
	070-1408-610	95 l/min	10m	1" - 25x35	F1"-M1" BSP





F-555	Artículo	Capacidad	L. mang.	Ø mang.	Entrada-Salida
	070-1508-600	95 l/min	sin manguera	-	F1"-M1" BSP
	070-1508-520	83 l/min	20 m	3/4" - 19x27	F1"-M1" BSP
	070-1508-615	90 l/min	15 m	1" - 25x35	F1"-M1" BSP

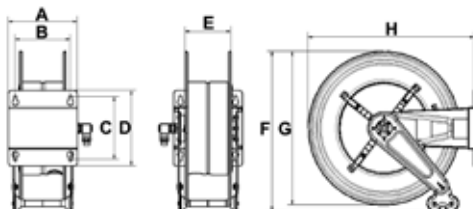

F-560	Artículo	Capacidad	L. mang.	Ø mang.	Entrada-Salida
	070-1608-600	95 l/min	sin manguera	-	F1"-M1" BSP
	070-1608-530	80 l/min	30 m	3/4" - 19x27	F1"-M1" BSP
	070-1608-540	75 l/min	40 m	3/4" - 19x27	F1"-M1" BSP
	070-1608-620	87 l/min	20 m	1" - 25x35	F1"-M1" BSP
	070-1608-630	85 l/min	30 m	1" - 25x35	F1"-M1" BSP



DIMENSIONES ENROLLADORES FIJOS

Mod.	A	B	C	D	E	F	G	H	 Kg	 m ³	 Nº
F-460	158	120	168	192	95	490	460	490	16,50<23,00	0,094	1
F-550	200	150	225	270	120	590	550	600	22,00<45,00	0,130	1
F-555	250	200	225	270	170	590	550	600	26,00<53,00	0,150	1
F-560	440	390	225	270	360	590	550	600	33,00<83,00	0,240	1

ENROLLADORES DE MANGUERA AUTOMÁTICOS DE ACERO PINTADO ORIENTABLES PARA DIÉSEL 10 bar

Equipado con:

- Mangueras de caucho antiestático negro
- Racores de acero galvanizado
- Junto giratorio 90° de acero galvanizado - Aluminio anodizado
- Juntas de Viton®

Artículo	Capacidad	L. mang.	Ø mang.	Entrada-Salida	S-460
071-1308-500	80 l/min	sin manguera	-	F1"-M3/4" BSP	
071-1308-508	80 l/min	8 m	3/4"- 19x27	F1"-M1" BSP	





Artículo	Capacidad	L. mang.	Ø mang.	Entrada-Salida	S-550
071-1408-600	95 l/min	sin manguera	-	F1"-M1" BSP	
071-1408-510	90 l/min	10 m	3/4"- 19x27	F1"-M1" BSP	
071-1408-515	85 l/min	15m	3/4"- 19x27	F1"-M1" BSP	
071-1408-610	95 l/min	10m	1" - 25x35	F1"-M1" BSP	



Artículo	Capacidad	L. mang.	Ø mang.	Entrada-Salida	S-555
071-1508-600	95 l/min	sin manguera	-	F1"-M1" BSP	
071-1508-520	83 l/min	20 m	3/4"- 19x27	F1"-M1" BSP	
071-1508-615	90 l/min	15 m	1"- 25x35	F1"-M1" BSP	



DIMENSIONES ENROLLADORES ORIENTABLES

Mod.	A	B	C	D	E	F	G	H				
S-460	150	120	168	196	95	490	460	575	17,50	<24,00	0,094	1
S-550	200	150	225	270	120	572	550	680	23,00	<45,00	0,130	1
S-555	250	200	225	270	170	572	550	680	27,00	<54,00	0,150	1

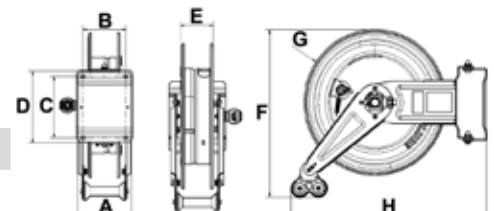

ENROLLADORES DE MANGUERA AUTOMÁTICOS DE ACERO PINTADO FIJOS GASOLINA 16 bar

Equipado con:

- Mangueras de caucho antiestático negro con espiral metálica incorporada tejidos sintéticos de alta resistencia y cordón de cobre
- Normativa de referencia: EN 1761 - EN 12115 ATEX (EX ZONE)
- Resistente al fuego según: TRbf 131/2
- Racores de acero galvanizado
- Junto giratorio 90° de acero galvanizado - Juntas de Viton®
- Cumple con la directiva ATEX: (ver información ATEX pág. 390)

CE Ex II 2 G Ex h IIB T4 Gb X
II 2 D Ex h IIIC T4 Db



F-550

Artículo	Capacidad	L. mang.	Ø mang.	Entrada-Salida
070-1418-600	95 l/min	sin manguera	-	F1"-M1" BSP
070-1418-510	90 l/min	10 m	3/4"- 19x27	F1"-M1" BSP
070-1418-515	85 l/min	15 m	3/4"- 19x27	F1"-M1" BSP
070-1418-610	95 l/min	10 m	1" - 25x35	F1"-M1" BSP



F-555

Artículo	Capacidad	L. mang.	Ø mang.	Entrada-Salida
070-1518-600	95 l/min	sin manguera	-	F1"-M1" BSP
070-1518-520	83 l/min	20 m	3/4"- 19x27	F1"-M1" BSP
070-1518-615	90 l/min	15 m	1" - 25x35	F1"-M1" BSP



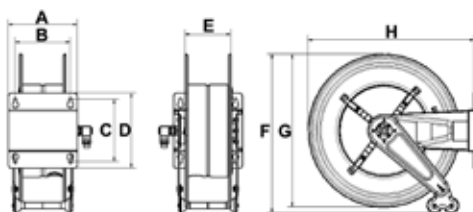

F-560

Artículo	Capacidad	L. mang.	Ø mang.	Entrada-Salida
070-1618-600	95 l/min	sin manguera	-	F1"-M1" BSP
070-1618-530	80 l/min	30 m	3/4"- 19x27	F1"-M1" BSP
070-1618-620	87 l/min	20 m	1" - 25x35	F1"-M1" BSP
070-1618-630	85 l/min	30 m	1" - 25x35	F1"-M1" BSP



DIMENSIONES ENROLLADORES FIJOS

Mod.	A	B	C	D	E	F	G	H			
F-550	200	150	225	270	120	590	550	600	22,00<45,00	0,130	1
F-555	250	200	225	270	170	590	550	600	26,00<53,00	0,150	1
F-560	440	390	225	270	360	590	550	600	33,00<83,00	0,240	1

ENROLLADORES DE MANGUERA AUTOMÁTICOS DE ACERO PINTADO ORIENTABLES PARA GASOLINA 16 bar

Equipado con:

- Mangueras de caucho antiestático negro con espiral metálica incorporada tejidos sintéticos de alta resistencia y cordón de cobre
- Normativa de referencia: EN 1761 - EN 12115 ATEX (EX ZONE)
- Resistente al fuego según: TRbf 131/2
- Racores de acero galvanizado
- Junto giratorio 90° de acero galvanizado - Juntas de Viton®
- Cumple con la directiva ATEX: (ver información ATEX pág. 390)

CE Ex II 2 G Ex h IIB T4 Gb X
II 2 D Ex h IIIC T4 Db

Artículo	Capacidad	L. mang.	Ø mang.	Entrada-Salida
071-1418-600	95 l/min	sin manguera	-	F1"-M1" BSP
071-1418-510	90 l/min	10 m	3/4"- 19x27	F1"-M1" BSP
071-1418-515	85 l/min	15 m	3/4"- 19x27	F1"-M1" BSP
071-1418-610	95 l/min	10 m	1" - 25x35	F1"-M1" BSP

S-550



Artículo	Capacidad	L. mang.	Ø mang.	Entrada-Salida
071-1518-600	95 l/min	sin manguera	-	F1"-M1" BSP
071-1518-520	83 l/min	20 m	3/4"- 19x27	F1"-M1" BSP
071-1518-615	90 l/min	15 m	1" - 25x35	F1"-M1" BSP

S-555



DIMENSIONES ENROLLADORES ORIENTABLES

Mod.	A	B	C	D	E	F	G	H	Kg	m ³	Nº
S-550	200	150	225	270	120	572	550	680	23,00<45,00	0,130	1
S-555	250	200	225	270	170	572	550	680	27,00<54,00	0,150	1

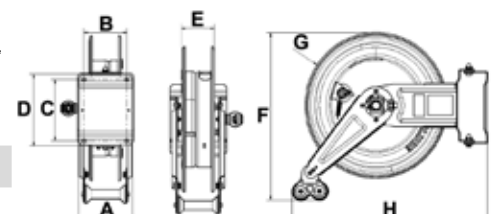

ENROLLADORES DE MANGUERA AUTOMÁTICOS DE ACERO PINTADO FIJOS SIN MANGUERA

F-400



Artículo	Fluido suministrado	Junto 90° gratorio	Juntas	Entrada-Salida
070-1201-300	Aire-Agua 20 bar	latón	Viton®	F3/8"-M3/8" BSP
070-1201-400	Aire-Agua 20 bar	latón	Viton®	F1/2"-M1/2" BSP
070-1205-300	Agua 150 °C 400 bar	acero inoxidable	Viton®	F3/8"-M3/8" BSP
070-1205-400	Agua 150 °C 400 bar	acero inoxidable	Viton®	F1/2"-M1/2" BSP
070-1206-400	Aceite 160 bar	acero galvanizado	NBR	F1/2"-M1/2" BSP
070-1207-200	Grasa 600 bar	acero galvanizado	poliuretano	M1/4"-M1/4" BSP
070-1207-300	Grasa 600 bar	acero galvanizado	poliuretano	M3/8"-M3/8" BSP
070-1207-400	Grasa 500 bar	acero galvanizado	poliuretano	M1/2"-M1/2" BSP
070-1209-400	Refrigerante-Limpiacristales	acero inoxidable	Viton®	F1/2"-M1/2" BSP

F-460



Artículo	Fluido suministrado	Junto 90° gratorio	Juntas	Entrada-Salida
070-1301-400	Aire-Agua 20 bar	latón	Viton®	F1/2"-M1/2" BSP
070-1305-300	Agua 150 °C 400 bar	acero inoxidable	Viton®	F3/8"-M3/8" BSP
070-1305-400	Agua 150 °C 400 bar	acero inoxidable	Viton®	F1/2"-M1/2" BSP
070-1306-400	Aceite 160 bar	acero galvanizado	NBR	F1/2"-M1/2" BSP
070-1307-200	Grasa 600 bar	acero galvanizado	poliuretano	M1/4"-M1/4" BSP
070-1307-300	Grasa 600 bar	acero galvanizado	poliuretano	M3/8"-M3/8" BSP
070-1307-400	Grasa 500 bar	acero galvanizado	poliuretano	M1/2"-M1/2" BSP
070-1309-400	Refrigerante-Limpiacristales	acero inoxidable	Viton®	F1/2"-M1/2" BSP

F-550



Artículo	Fluido suministrado	Junto 90° gratorio	Juntas	Entrada-Salida
070-1401-400	Aire-Agua 20 bar	latón	Viton®	F1/2"-M1/2" BSP
070-1405-300	Agua 150 °C 400 bar	acero inoxidable	Viton®	F3/8"-M3/8" BSP
070-1405-400	Agua 150 °C 400 bar	acero inoxidable	Viton®	F1/2"-M1/2" BSP
070-1406-400	Aceite 160 bar	acero galvanizado	NBR	F1/2"-M1/2" BSP
070-1407-300	Grasa 600 bar	acero galvanizado	poliuretano	M3/8"-M3/8" BSP
070-1407-400	Grasa 500 bar	acero galvanizado	poliuretano	M1/2"-M1/2" BSP
070-1408-600	Diésel 10 bar	acero galvanizado	Viton®	F1"-M1" BSP
070-1409-500	Adblue 20 bar	acero inoxidable	Viton®	F1"-M3/4" BSP

F-555



Artículo	Fluido suministrado	Junto 90° gratorio	Juntas	Entrada-Salida
070-1502-400	Aire-Agua 20 bar	latón	Viton®	F1/2"-M1/2" BSP
070-1502-600	Aire-Agua 20 bar	latón	Viton®	F1"-M1" BSP
070-1505-300	Agua 150 °C 400 bar	acero inoxidable	Viton®	F3/8"-M3/8" BSP
070-1505-400	Agua 150 °C 400 bar	acero inoxidable	Viton®	F1/2"-M1/2" BSP
070-1506-400	Aceite 160 bar	acero galvanizado	NBR	F1/2"-M1/2" BSP
070-1506-500	Aceite 160 bar	acero galvanizado	NBR	F3/4"-M3/4" BSP
070-1506-600	Aceite 160 bar	acero galvanizado	NBR	F1"-M1" BSP
070-1507-300	Grasa 600 bar	acero galvanizado	poliuretano	M3/8"-M3/8" BSP
070-1507-400	Grasa 500 bar	acero galvanizado	poliuretano	M1/2"-M1/2" BSP
070-1508-600	Diésel 10 bar	acero galvanizado	Viton®	F1"-M1" BSP

F-560



Artículo	Fluido suministrado	Junto 90° gratorio	Juntas	Entrada-Salida
070-1602-600	Aire-Agua 20 bar	latón	Viton®	F1"-M1" BSP
070-1605-400	Agua 150 °C 400 bar	acero inoxidable	Viton®	F1/2"-M1/2" BSP
070-1606-500	Aceite 160 bar	acero galvanizado	NBR	F3/4"-M3/4" BSP
070-1606-600	Aceite 160 bar	acero galvanizado	NBR	F1"-M1" BSP
070-1608-600	Diésel 10 bar	acero galvanizado	Viton®	F1"-M1" BSP

DIMENSIONES ENROLLADORES FIJOS

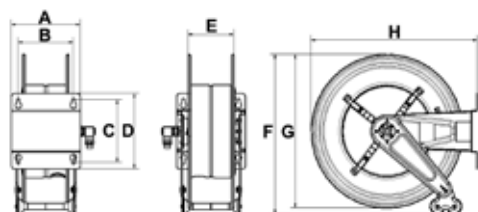

Mod.	A	B	C	D	E	F	G	H	Kg	m ³	Nº
F-400	158	120	168	192	95	460	400	435	12,50	0,084	1
F-460	158	120	168	192	95	490	460	490	16,50	0,094	1
F-550	200	150	225	270	120	590	550	600	22,00	0,130	1
F-555	250	200	225	270	170	590	550	600	26,00	0,150	1
F-560	440	390	225	270	360	590	550	600	33,00	0,240	1

ENROLLADORES DE MANGUERA AUTOMÁTICOS DE ACERO PINTADO ORIENTABLES SIN MANGUERA



Artículo	Fluido suministrado	Junto 90° giratorio	Juntas	Entrada-Salida	S-400
071-1201-300	Aire-Agua 20 bar	latón	Viton®	F3/8"-M3/8" BSP	
071-1201-400	Aire-Agua 20 bar	latón	Viton®	F1/2"-M1/2" BSP	
071-1205-300	Agua 150°C 400 bar	acero inoxidable	Viton®	F3/8"-M3/8" BSP	
071-1205-400	Agua 150°C 400 bar	acero inoxidable	Viton®	F1/2"-M1/2" BSP	
071-1206-400	Aceite 160 bar	acero galvanizado	NBR	F1/2"-M1/2" BSP	
071-1207-200	Grasa 600 bar	acero galvanizado	poliuretano	M1/4"-M1/4" BSP	
071-1207-300	Grasa 600 bar	acero galvanizado	poliuretano	M3/8"-M3/8" BSP	
071-1207-400	Grasa 500 bar	acero galvanizado	poliuretano	M1/2"-M1/2" BSP	
071-1209-400	Refrigerante-Limpiacristales	acero inoxidable	Viton®	F1/2"-M1/2" BSP	

Artículo	Fluido suministrado	Junto 90° giratorio	Juntas	Entrada-Salida	S-460
071-1301-400	Aire-Agua 20 bar	latón	Viton®	F1/2"-M1/2" BSP	
071-1305-300	Agua 150°C 400 bar	acero inoxidable	Viton®	F3/8"-M3/8" BSP	
071-1305-400	Agua 150°C 400 bar	acero inoxidable	Viton®	F1/2"-M1/2" BSP	
071-1306-400	Aceite 160 bar	acero galvanizado	NBR	F1/2"-M1/2" BSP	
071-1307-200	Grasa 600 bar	acero galvanizado	poliuretano	M1/4"-M1/4" BSP	
071-1307-300	Grasa 600 bar	acero galvanizado	poliuretano	M3/8"-M3/8" BSP	
071-1307-400	Grasa 500 bar	acero galvanizado	poliuretano	M1/2"-M1/2" BSP	
071-1309-400	Refrigerante-Limpiacristales	acero inoxidable	Viton®	F1/2"-M1/2" BSP	

Artículo	Fluido suministrado	Junto 90° giratorio	Juntas	Entrada-Salida	S-550
071-1401-400	Aire-Agua 20 bar	latón	Viton®	F1/2"-M1/2" BSP	
071-1405-300	Agua 150°C 400 bar	acero inoxidable	Viton®	F3/8"-M3/8" BSP	
071-1405-400	Agua 150°C 400 bar	acero inoxidable	Viton®	F1/2"-M1/2" BSP	
071-1406-400	Aceite 160 bar	acero galvanizado	NBR	F1/2"-M1/2" BSP	
071-1407-300	Grasa 600 bar	acero galvanizado	poliuretano	M3/8"-M3/8" BSP	
071-1407-400	Grasa 500 bar	acero galvanizado	poliuretano	M1/2"-M1/2" BSP	
071-1408-600	Diésel 10 bar	acero galvanizado	Viton®	F1"-M1" BSP	
071-1409-500	Adblue 20 bar	acero inoxidable	Viton®	F3/4"-M3/4" BSP	

Artículo	Fluido suministrado	Junto 90° giratorio	Juntas	Entrada-Salida	S-555
071-1502-400	Aire-Agua 20 bar	latón	Viton®	F1/2"-M1/2" BSP	
071-1502-600	Aire-Agua 20 bar	latón	Viton®	F1"-M1" BSP	
071-1505-300	Agua 150°C 400 bar	acero inoxidable	Viton®	F3/8"-M3/8" BSP	
071-1505-400	Agua 150°C 400 bar	acero inoxidable	Viton®	F1/2"-M1/2" BSP	
071-1506-400	Aceite 160 bar	acero galvanizado	NBR	F1/2"-M1/2" BSP	
071-1506-500	Aceite 160 bar	acero galvanizado	NBR	F3/4"-M3/4" BSP	
071-1506-600	Aceite 160 bar	acero galvanizado	NBR	F1"-M1" BSP	
071-1507-300	Grasa 600 bar	acero galvanizado	poliuretano	M3/8"-M3/8" BSP	
071-1507-400	Grasa 500 bar	acero galvanizado	poliuretano	M1/2"-M1/2" BSP	
071-1508-600	Diésel 10 bar	acero galvanizado	Viton®	F1"-M1" BSP	

DIMENSIONES ENROLLADORES ORIENTABLES

Mod.	A	B	C	D	E	F	G	H			
S-400	150	120	168	196	95	460	400	550	13,50	0,084	1
S-460	150	120	168	196	95	490	460	575	17,50	0,094	1
S-550	200	150	225	270	120	572	550	680	23,00	0,130	1
S-555	250	200	225	270	170	572	550	680	27,00	0,150	1

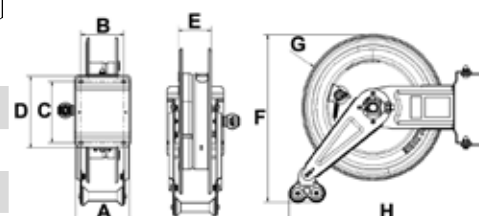

ENROLLADORES DE MANGUERA AUTOMÁTICOS DE ACERO INOXIDABLE AISI 304 FIJOS PARA AIRE-AGUA 20 bar

Equipado con:

- Mangueras de poliuretano azul a base de éter
- Racores de latón níquelado
- Junto giratorio 90° de latón
- Juntas de Viton®



FX-400	Artículo	L. mang.	Ø mang.	Presión max.	Entrada-Salida
	070-2201-300	sin manguera	-	-	F1/2"-M3/8" BSP
	070-2201-400	sin manguera	-	-	F1/2"-M1/2" BSP
	070-2201-215	15 m	8x12	20 bar	F1/2"G-M1/4" G gir.
	070-2201-220	20 m	8x12	20 bar	F1/2"G-M1/4" G gir.
	070-2201-310	10 m	10x14	20 bar	F1/2"-M3/8" BSP
	070-2201-315	15 m	10x14	20 bar	F1/2"-M3/8" BSP
	070-2201-410	10 m	13x19	20 bar	F1/2"-M1/2" BSP



FX-460	Artículo	L. mang.	Ø mang.	Presión max.	Entrada-Salida
	070-2301-300	sin manguera	-	-	F1/2"-M3/8" BSP
	070-2301-400	sin manguera	-	-	F1/2"-M1/2" BSP
	070-2301-320	20 m	10X14	20 bar	F1/2"-M3/8" BSP
	070-2301-415	15 m	13X19	20 bar	F1/2"-M1/2" BSP
	070-2301-418	18 m	13X19	20 bar	F1/2"-M1/2" BSP



FX-550	Artículo	L. mang.	Ø mang.	Presión max.	Entrada-Salida
	070-2401-400	sin manguera	-	-	F1/2"-M1/2" BSP
	070-2401-420	20 m	13X19	20 bar	F1/2"-M1/2" BSP
	070-2401-425	25 m	13X19	20 bar	F1/2"-M1/2" BSP

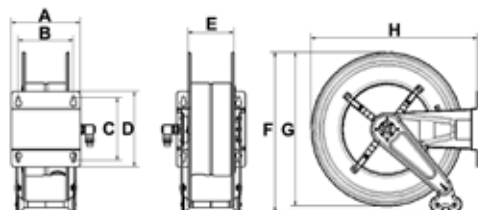

DIMENSIONES ENROLLADORES FIJOS

Mod.	A	B	C	D	E	F	G	H			
FX-400	158	120	168	192	95	460	400	435	12,50<19,50	0,084	1
FX-460	158	120	168	192	95	490	460	490	16,50<23,00	0,094	1
FX-550	200	150	225	270	120	590	550	600	22,00<28,00	0,130	1

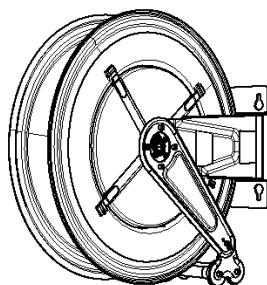

Fijación de pared salida manguera interna

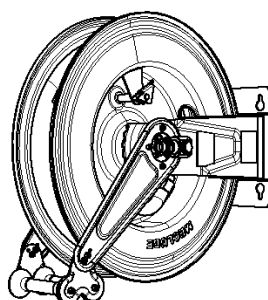

Fijación de pared salida manguera externa

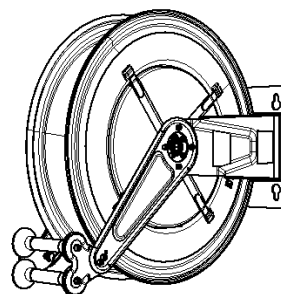

Fijación de pared /techo salida manguera frontal

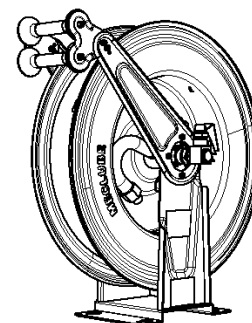

Fijación de mesa salida manguera frontal

ENROLLADORES DE MANGUERA AUTOMÁTICOS DE ACERO INOXIDABLE AISI 304 ORIENTABLES PARA AIRE-AGUA 20 bar

Equipado con:



- Mangueras de poliuretano azul a base de éter
- Racores de latón niquelado
- Junto giratorio 90° de latón
- Juntas de Viton®

Artículo	L. mang.	Ø mang.	Presión max.	Entrada-Salida	SX-400
071-2201-300	sin manguera	-	-	F1/2"-M3/8" BSP	
071-2201-400	sin manguera	-	-	F1/2"-M1/2" BSP	
071-2201-215	15 m	8x12	20 bar	F1/2"G-M1/4" G gir.	
071-2201-220	20 m	8x12	20 bar	F1/2"G-M1/4" G gir.	
071-2201-310	10 m	10x14	20 bar	F1/2"-M3/8" BSP	
071-2201-315	15 m	10x14	20 bar	F1/2"-M3/8" BSP	
071-2201-410	10 m	13x19	20 bar	F1/2"-M1/2" BSP	

Artículo	L. mang.	Ø mang.	Presión max.	Entrada-Salida	SX-460
071-2301-300	sin manguera	-	-	F1/2"-M3/8" BSP	
071-2301-400	sin manguera	-	-	F1/2"-M1/2" BSP	
071-2301-320	20 m	10x14	20 bar	F1/2"-M3/8" BSP	
071-2301-415	15 m	13x19	20 bar	F1/2"-M1/2" BSP	
071-2301-418	18 m	13x19	20 bar	F1/2"-M1/2" BSP	

Artículo	L. mang.	Ø mang.	Presión max.	Entrada-Salida	SX-550
071-2401-400	sin manguera	-	-	F1/2"-M1/2" BSP	
071-2401-420	20 m	13x19	20 bar	F1/2"-M1/2" BSP	
071-2401-425	25 m	13x19	20 bar	F1/2"-M1/2" BSP	

DIMENSIONES ENROLLADORES ORIENTABLES

Mod.	A	B	C	D	E	F	G	H			
SX-400	150	120	168	196	95	460	400	550	13,50<20,50	0,084	1
SX-460	150	120	168	196	95	490	460	575	17,50<24,00	0,094	1
SX-550	200	150	225	270	120	572	550	680	23,00<29,00	0,130	1

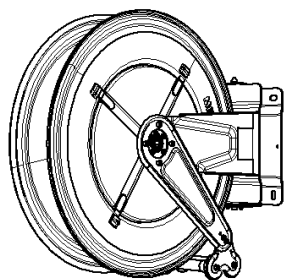
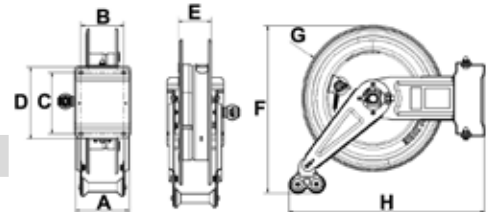

Fijación de pared salida manguera interna

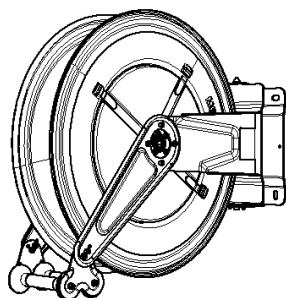

Fijación de pared salida manguera externa

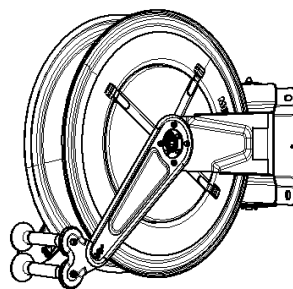

Fijación de pared /techo salida manguera frontal

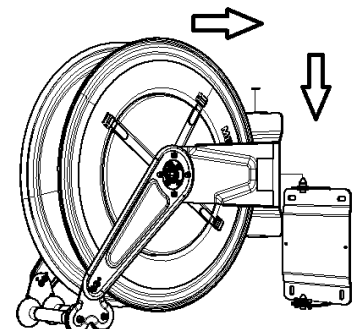

La inserción del enrolladores en el soporte de pared es por medio de empalme rápido



ENROLLADORES DE MANGUERA AUTOMÁTICOS DE ACERO INOXIDABLE AISI 304 FIJOS PARA AIRE-AGUA DE 20 A 28 bar

Equipado con:

- Mangueras de caucho sintético negro R6 - Racores de acero galvanizado
- Junto giratorio 90° de latón - Juntas de Viton®



FX-400

Artículo	L. mang.	Ø mang.	Presión max.	Entrada-Salida
070-2201-300	sin manguera	-	-	F1/2"-M3/8" BSP
070-2201-400	sin manguera	-	-	F1/2"-M1/2" BSP
070-2202-212	12 m	5/16"	28 bar	F1/2"-M1/4" BSP
070-2202-218	18 m	5/16"	28 bar	F1/2"-M1/4" BSP
070-2202-310	10 m	3/8"	28 bar	F1/2"-M3/8" BSP
070-2202-315	15 m	3/8"	28 bar	F1/2"-M3/8" BSP
070-2202-410	10 m	1/2"	28 bar	F1/2"-M1/2" BSP



FX-460

Artículo	L. mang.	Ø mang.	Presión max.	Entrada-Salida
070-2301-300	sin manguera	-	-	F1/2"-M3/8" BSP
070-2301-400	sin manguera	-	-	F1/2"-M1/2" BSP
070-2302-318	18 m	3/8"	28 bar	F1/2"-M3/8" BSP
070-2302-320	20 m	3/8"	28 bar	F1/2"-M3/8" BSP
070-2302-415	15 m	1/2"	28 bar	F1/2"-M1/2" BSP
070-2302-418	18 m	1/2"	28 bar	F1/2"-M1/2" BSP



FX-550

Artículo	L. mang.	Ø mang.	Presión max.	Entrada-Salida
070-2401-400	sin manguera	-	-	F1/2"-M1/2" BSP
070-2402-500	sin manguera	-	-	F1"-M3/4" BSP
070-2402-420	20 m	1/2"	28 bar	F1/2"-M1/2" BSP
070-2402-425	25 m	1/2"	28 bar	F1/2"-M1/2" BSP
070-2402-515	15 m	3/4"	21 bar	F1"-M3/4" BSP



FX-555

Artículo	L. mang.	Ø mang.	Presión max.	Entrada-Salida
070-2502-400	sin manguera	-	-	F1/2"-M1/2" BSP
070-2502-500	sin manguera	-	-	F1"-M3/4" BSP
070-2502-600	sin manguera	-	-	F1"-M1" BSP
070-2502-430	30 m	1/2"	28 bar	F1/2"-M1/2" BSP
070-2502-520	20 m	3/4"	21 bar	F1"-M3/4" BSP
070-2502-615	15 m	1"	20 bar	F1"-M1" BSP





FX-560

Artículo	L. mang.	Ø mang.	Presión max.	Entrada-Salida
070-2602-400	sin manguera	-	-	F1/2"-M1/2" BSP
070-2602-500	sin manguera	-	-	F1"-M3/4" BSP
070-2602-600	sin manguera	-	-	F1"-M1" BSP
070-2602-440	40 m	1/2"	28 bar	F1/2"-M1/2" BSP
070-2602-530	30 m	3/4"	21 bar	F1"-M3/4" BSP
070-2602-540	40 m	3/4"	21 bar	F1"-M3/4" BSP
070-2602-620	20 m	1"	20 bar	F1"-M1" BSP
070-2602-630	30 m	1"	20 bar	F1"-M1" BSP

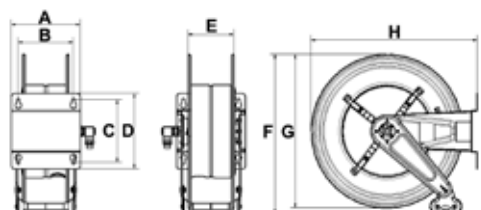
DIMENSIONES ENROLLADORES FIJOS



Mod.	A	B	C	D	E	F	G	H			
FX-400	158	120	168	192	95	460	400	435	12,50<19,50	0,084	1
FX-460	158	120	168	192	95	490	460	490	16,50<23,00	0,094	1
FX-550	200	150	225	270	120	590	550	600	22,00<45,00	0,130	1
FX-555	250	200	225	270	170	590	550	600	26,00<53,00	0,150	1
FX-560	440	390	225	270	360	590	550	600	33,00<83,00	0,240	1

ENROLLADORES DE MANGUERA AUTOMÁTICOS DE ACERO INOXIDABLE AISI 304 ORIENTABLES PARA AIRE-AGUA DE 20 A 28 bar

Equipado con:

- Mangueras de caucho sintético negro R6 - Racores de acero galvanizado
- Junto giratorio 90° de latón - Juntas de Viton®



Artículo	L. mang.	Ø mang.	Presión max.	Entrada-Salida	SX-400
071-2201-300	sin manguera	-	-	F1/2"-M3/8" BSP	
071-2201-400	sin manguera	-	-	F1/2"-M1/2" BSP	
071-2202-212	12 m	5/16"	28 bar	F1/2"-M1/4" BSP	
071-2202-218	18 m	5/16"	28 bar	F1/2"-M1/4" BSP	
071-2202-310	10 m	3/8"	28 bar	F1/2"-M3/8" BSP	
071-2202-315	15 m	3/8"	28 bar	F1/2"-M3/8" BSP	
071-2202-410	10 m	1/2"	28 bar	F1/2"-M1/2" BSP	

Artículo	L. mang.	Ø mang.	Presión max.	Entrada-Salida	SX-460
071-2301-300	sin manguera	-	-	F1/2"-M3/8" BSP	
071-2301-400	sin manguera	-	-	F1/2"-M1/2" BSP	
071-2302-318	18 m	3/8"	28 bar	F1/2"-M3/8" BSP	
071-2302-320	20 m	3/8"	28 bar	F1/2"-M3/8" BSP	
071-2302-415	15 m	1/2"	28 bar	F1/2"-M1/2" BSP	
071-2302-418	18 m	1/2"	28 bar	F1/2"-M1/2" BSP	

Artículo	L. mang.	Ø mang.	Presión max.	Entrada-Salida	SX-550
071-2401-400	sin manguera	-	-	F1/2"-M1/2" BSP	
071-2402-500	sin manguera	-	-	F1"-M3/4" BSP	
071-2402-420	20 m	1/2"	28 bar	F1/2"-M1/2" BSP	
071-2402-425	25 m	1/2"	28 bar	F1/2"-M1/2" BSP	
071-2402-515	15 m	3/4"	21 bar	F1"-M3/4" BSP	

Artículo	L. mang.	Ø mang.	Presión max.	Entrada-Salida	SX-555
071-2502-400	sin manguera	-	-	F1/2"-M1/2" BSP	
071-2502-500	sin manguera	-	-	F1"-M3/4" BSP	
071-2502-600	sin manguera	-	-	F1"-M1" BSP	
071-2502-430	30 m	1/2"	28 bar	F1/2"-M1/2" BSP	
071-2502-520	20 m	3/4"	21 bar	F1"-M3/4" BSP	
071-2502-615	15 m	1"	20 bar	F1"-M1" BSP	

DIMENSIONES ENROLLADORES ORIENTABLES

Mod.	A	B	C	D	E	F	G	H			
SX-400	150	120	168	196	95	460	400	550	13,50<20,50	0,084	1
SX-460	150	120	168	196	95	490	460	575	17,50<24,00	0,094	1
SX-550	200	150	225	270	120	572	550	680	23,00<45,00	0,130	1
SX-555	250	200	225	270	170	572	550	680	27,00<54,00	0,150	1

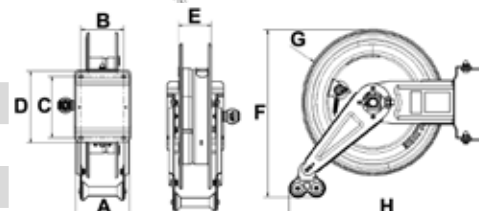

ENROLLADORES DE MANGUERA AUTOMÁTICOS DE ACERO INOXIDABLE AISI 304 FIJOS PARA AGUA 150 °C 200 bar

Equipado con:

- Mangueras de caucho sintético azul antimanchas 1SC
- Racores de acero galvanizado
- Junto giratorio 90° de acero inoxidable AISI 304
- Juntas de Viton®



FX-400

Artículo	L. mang.	Ø mang.	Presión max.	Entrada-Salida
070-2205-300	sin manguera	-	-	F1/2"-M3/8" BSP
070-2205-400	sin manguera	-	-	F1/2"-M1/2" BSP
070-2204-210	10 m	5/16"	200 bar	F1/2"-F3/8" BSP
070-2204-215	15 m	5/16"	200 bar	F1/2"-F3/8" BSP
070-2204-310	10 m	3/8"	200 bar	F1/2"-F3/8" BSP
070-2204-410	10 m	1/2"	200 bar	F1/2"-F1/2" BSP



FX-460

Artículo	L. mang.	Ø mang.	Presión max.	Entrada-Salida
070-2305-300	sin manguera	-	-	F1/2"-M3/8" BSP
070-2305-400	sin manguera	-	-	F1/2"-M1/2" BSP
070-2304-220	20 m	5/16"	200 bar	F1/2"-F3/8" BSP
070-2304-315	15 m	3/8"	200 bar	F1/2"-F3/8" BSP
070-2304-318	18 m	3/8"	200 bar	F1/2"-F3/8" BSP
070-2304-415	15 m	1/2"	200 bar	F1/2"-F1/2" BSP



FX-550

Artículo	L. mang.	Ø mang.	Presión max.	Entrada-Salida
070-2405-300	sin manguera	-	-	F1/2"-M3/8" BSP
070-2405-400	sin manguera	-	-	F1/2"-M1/2" BSP
070-2404-320	20 m	3/8"	200 bar	F1/2"-F3/8" BSP
070-2404-325	25 m	3/8"	200 bar	F1/2"-F3/8" BSP
070-2404-420	20 m	1/2"	200 bar	F1/2"-F1/2" BSP
070-2404-425	25 m	1/2"	200 bar	F1/2"-F1/2" BSP



FX-555

Artículo	L. mang.	Ø mang.	Presión max.	Entrada-Salida
070-2505-300	sin manguera	-	-	F1/2"-M3/8" BSP
070-2505-400	sin manguera	-	-	F1/2"-M1/2" BSP
070-2504-330	30 m	3/8"	200 bar	F1/2"-F3/8" BSP
070-2504-430	30 m	1/2"	200 bar	F1/2"-F1/2" BSP



FX-560

Artículo	L. mang.	Ø mang.	Presión max.	Entrada-Salida
070-2605-400	sin manguera	-	-	F1/2"-M1/2" BSP
070-2604-340	40 m	3/8"	200 bar	F1/2"-F3/8" BSP
070-2604-350	50 m	3/8"	200 bar	F1/2"-F3/8" BSP
070-2604-440	40 m	1/2"	200 bar	F1/2"-F1/2" BSP

DIMENSIONES ENROLLADORES FIJOS

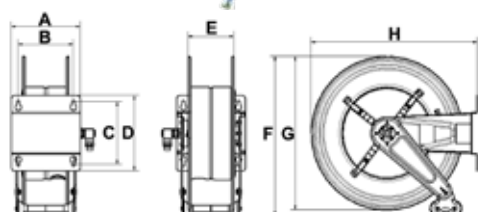

Mod.	A	B	C	D	E	F	G	H			
FX-400	158	120	168	192	95	460	400	435	12,50<19,50	0,084	1
FX-460	158	120	168	192	95	490	460	490	16,50<23,00	0,094	1
FX-550	200	150	225	270	120	590	550	600	22,00<45,00	0,130	1
FX-555	250	200	225	270	170	590	550	600	26,00<53,00	0,150	1
FX-560	440	390	225	270	360	590	550	600	33,00<83,00	0,240	1

ENROLLADORES DE MANGUERA AUTOMÁTICOS DE ACERO INOXIDABLE AISI 304 ORIENTABLES PARA AGUA 150 °C 200 bar

Equipado con:

- Mangueras de caucho sintético azul antimanchas 1SC
- Racores de acero galvanizado
- Junto giratorio 90° de acero inoxidable AISI 304
- Juntas de Viton®

Artículo	L. mang.	Ø mang.	Presión max.	Entrada-Salida	SX-400
071-2205-300	sin manguera	-	-	F1/2"-M3/8" BSP	
071-2205-400	sin manguera	-	-	F1/2"-M1/2" BSP	
071-2204-210	10 m	5/16"	200 bar	F1/2"-F3/8" BSP	
071-2204-215	15 m	5/16"	200 bar	F1/2"-F3/8" BSP	
071-2204-310	10 m	3/8"	200 bar	F1/2"-F3/8" BSP	
071-2204-410	10 m	1/2"	200 bar	F1/2"-F1/2" BSP	

Artículo	L. mang.	Ø mang.	Presión max.	Entrada-Salida	SX-460
071-2305-300	sin manguera	-	-	F1/2"-M3/8" BSP	
071-2305-400	sin manguera	-	-	F1/2"-M1/2" BSP	
071-2304-220	20 m	5/16"	200 bar	F1/2"-F3/8" BSP	
071-2304-315	15 m	3/8"	200 bar	F1/2"-F3/8" BSP	
071-2304-318	18 m	3/8"	200 bar	F1/2"-F3/8" BSP	
071-2304-415	15 m	1/2"	200 bar	F1/2"-F1/2" BSP	

Artículo	L. mang.	Ø mang.	Presión max.	Entrada-Salida	SX-550
071-2405-300	sin manguera	-	-	F1/2"-M3/8" BSP	
071-2405-400	sin manguera	-	-	F1/2"-M1/2" BSP	
071-2404-320	20 m	3/8"	200 bar	F1/2"-F3/8" BSP	
071-2404-325	25 m	3/8"	200 bar	F1/2"-F3/8" BSP	
071-2404-420	20 m	1/2"	200 bar	F1/2"-F1/2" BSP	
071-2404-425	25 m	1/2"	200 bar	F1/2"-F1/2" BSP	

Artículo	L. mang.	Ø mang.	Presión max.	Entrada-Salida	SX-555
071-2505-300	sin manguera	-	-	F1/2"-M3/8" BSP	
071-2505-400	sin manguera	-	-	F1/2"-M1/2" BSP	
071-2504-330	30 m	3/8"	200 bar	F1/2"-F3/8" BSP	
071-2504-430	30 m	1/2"	200 bar	F1/2"-F1/2" BSP	

DIMENSIONES ENROLLADORES ORIENTABLES

Mod.	A	B	C	D	E	F	G	H	 Kg	 m³	
SX-400	150	120	168	196	95	460	400	550	13,50<20,50	0,084	1
SX-460	150	120	168	196	95	490	460	575	17,50<24,00	0,094	1
SX-550	200	150	225	270	120	572	550	680	23,00<45,00	0,130	1
SX-555	250	200	225	270	170	572	550	680	27,00<54,00	0,150	1

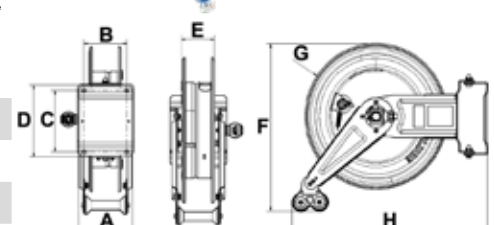

ENROLLADORES DE MANGUERA AUTOMÁTICOS DE ACERO INOXIDABLE AISI 304 FIJOS PARA AGUA 150 °C 400 bar

Equipado con:

- Mangueras de caucho sintético azul antimanchas 2SC
- Racores de acero galvanizado
- Junto giratorio 90° de acero inoxidable AISI 304
- Juntas de Viton®



FX-400

Artículo	L. mang.	Ø mang.	Presión max.	Entrada-Salida
070-2205-300	sin manguera	-	-	F1/2"-M3/8" BSP
070-2205-400	sin manguera	-	-	F1/2"-M1/2" BSP
070-2205-210	10 m	5/16"	400 bar	F1/2"-F3/8" BSP
070-2205-215	15 m	5/16"	400 bar	F1/2"-F3/8" BSP
070-2205-310	10 m	3/8"	400 bar	F1/2"-F3/8" BSP
070-2205-410	10 m	1/2"	400 bar	F1/2"-F1/2" BSP



FX-460

Artículo	L. mang.	Ø mang.	Presión max.	Entrada-Salida
070-2305-300	sin manguera	-	-	F1/2"-M3/8" BSP
070-2305-400	sin manguera	-	-	F1/2"-M1/2" BSP
070-2305-220	20 m	5/16"	400 bar	F1/2"-F3/8" BSP
070-2305-315	15 m	3/8"	400 bar	F1/2"-F3/8" BSP
070-2305-318	18 m	3/8"	400 bar	F1/2"-F3/8" BSP
070-2305-415	15 m	1/2"	400 bar	F1/2"-F1/2" BSP



FX-550

Artículo	L. mang.	Ø mang.	Presión max.	Entrada-Salida
070-2405-300	sin manguera	-	-	F1/2"-M3/8" BSP
070-2405-400	sin manguera	-	-	F1/2"-M1/2" BSP
070-2405-320	20 m	3/8"	400 bar	F1/2"-F3/8" BSP
070-2405-325	25 m	3/8"	400 bar	F1/2"-F3/8" BSP
070-2405-420	20 m	1/2"	400 bar	F1/2"-F1/2" BSP
070-2405-425	25 m	1/2"	400 bar	F1/2"-F1/2" BSP



FX-555

Artículo	L. mang.	Ø mang.	Presión max.	Entrada-Salida
070-2505-300	sin manguera	-	-	F1/2"-M3/8" BSP
070-2505-400	sin manguera	-	-	F1/2"-M1/2" BSP
070-2505-330	30 m	3/8"	400 bar	F1/2"-F3/8" BSP
070-2505-430	30 m	1/2"	400 bar	F1/2"-F1/2" BSP



FX-560

Artículo	L. mang.	Ø mang.	Presión max.	Entrada-Salida
070-2605-400	sin manguera	-	-	F1/2"-M1/2" BSP
070-2605-340	40 m	3/8"	400 bar	F1/2"-F3/8" BSP
070-2605-350	50 m	3/8"	400 bar	F1/2"-F3/8" BSP
070-2605-440	40 m	1/2"	400 bar	F1/2"-F1/2" BSP

DIMENSIONES ENROLLADORES FIJOS

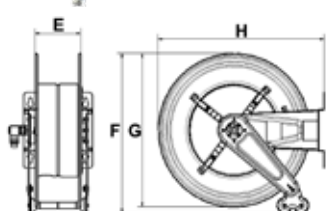
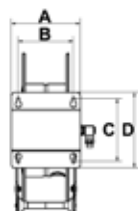

Mod.	A	B	C	D	E	F	G	H			
FX-400	158	120	168	192	95	460	400	435	12,50<19,50	0,084	1
FX-460	158	120	168	192	95	490	460	490	16,50<23,00	0,094	1
FX-550	200	150	225	270	120	590	550	600	22,00<45,00	0,130	1
FX-555	250	200	225	270	170	590	550	600	26,00<53,00	0,150	1
FX-560	440	390	225	270	360	590	550	600	33,00<83,00	0,240	1

ENROLLADORES DE MANGUERA AUTOMÁTICOS DE ACERO INOXIDABLE AISI 304 ORIENTABLES PARA AGUA 150 °C 400 bar

Equipado con:

- Mangueras de caucho sintético azul antimanchas 2SC
- Racores de acero galvanizado
- Junto giratorio 90° de acero inoxidable AISI 304
- Juntas de Viton®



Artículo	L. mang.	Ø mang.	Presión max.	Entrada-Salida	SX-400
071-2205-300	sin manguera	-	-	F1/2"-M3/8" BSP	
071-2205-400	sin manguera	-	-	F1/2"-M1/2" BSP	
071-2205-210	10 m	5/16"	400 bar	F1/2"-F3/8" BSP	
071-2205-215	15 m	5/16"	400 bar	F1/2"-F3/8" BSP	
071-2205-310	10 m	3/8"	400 bar	F1/2"-F3/8" BSP	
071-2205-410	10 m	1/2"	400 bar	F1/2"-F1/2" BSP	

Artículo	L. mang.	Ø mang.	Presión max.	Entrada-Salida	SX-460
071-2305-300	sin manguera	-	-	F1/2"-M3/8" BSP	
071-2305-400	sin manguera	-	-	F1/2"-M1/2" BSP	
071-2305-220	20 m	5/16"	400 bar	F1/2"-F3/8" BSP	
071-2305-315	15 m	3/8"	400 bar	F1/2"-F3/8" BSP	
071-2305-318	18 m	3/8"	400 bar	F1/2"-F3/8" BSP	
071-2305-415	15 m	1/2"	400 bar	F1/2"-F1/2" BSP	

Artículo	L. mang.	Ø mang.	Presión max.	Entrada-Salida	SX-550
071-2405-300	sin manguera	-	-	F1/2"-M3/8" BSP	
071-2405-400	sin manguera	-	-	F1/2"-M1/2" BSP	
071-2405-320	20 m	3/8"	400 bar	F1/2"-F3/8" BSP	
071-2405-325	25 m	3/8"	400 bar	F1/2"-F3/8" BSP	
071-2405-420	20 m	1/2"	400 bar	F1/2"-F1/2" BSP	
071-2405-425	25 m	1/2"	400 bar	F1/2"-F1/2" BSP	

Artículo	L. mang.	Ø mang.	Presión max.	Entrada-Salida	SX-555
071-2505-300	sin manguera	-	-	F1/2"-M3/8" BSP	
071-2505-400	sin manguera	-	-	F1/2"-M1/2" BSP	
071-2505-330	30 m	3/8"	400 bar	F1/2"-F3/8" BSP	
071-2505-430	30 m	1/2"	400 bar	F1/2"-F1/2" BSP	

DIMENSIONES ENROLLADORES ORIENTABLES

Mod.	A	B	C	D	E	F	G	H			
SX-400	150	120	168	196	95	460	400	550	13,50<20,50	0,084	1
SX-460	150	120	168	196	95	490	460	575	17,50<24,00	0,094	1
SX-550	200	150	225	270	120	572	550	680	23,00<45,00	0,130	1
SX-555	250	200	225	270	170	572	550	680	27,00<54,00	0,150	1

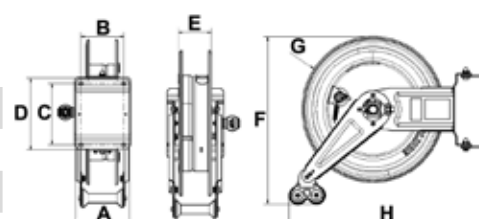

ENROLLADORES DE MANGUERA AUTOMÁTICOS DE ACERO INOXIDABLE AISI 304 FIJOS PARA REFRIGERANTE – LIMPIACRISTALES Y AdBlue® 20 bar

Equipado con:

- Mangueras de caucho antiestático negro EPDM
- Racores de acero inoxidable AISI 316
- Junto giratorio 90° de acero inoxidable
- Juntas de Viton®



FX-400	Artículo	L. mang.	Ø mang.	Presión max.	Entrada-Salida
	070-2209-400	sin manguera	-	-	F1/2"-M1/2" BSP
	070-2209-410	10 m	1/2"	20 bar	F1/2"-M1/2" BSP



FX-460	Artículo	L. mang.	Ø mang.	Presión max.	Entrada-Salida
	070-2309-400	sin manguera	-	-	F1/2"-M1/2" BSP
	070-2309-415	15 m	1/2"	20 bar	F1/2"-M1/2" BSP



FX-550	Artículo	L. mang.	Ø mang.	Presión max.	Entrada-Salida
	070-2409-400	sin manguera	-	-	F1/2"-M1/2" BSP
	070-2409-500	sin manguera	-	-	F1"-M3/4" BSP
	070-2409-420	20 m	1/2"	20 bar	F1/2"-M1/2" BSP
	070-2409-425	25 m	1/2"	20 bar	F1/2"-M1/2" BSP
	070-2409-510	10 m	3/4"	20 bar	F1"-M3/4" BSP
	070-2409-515	15 m	3/4"	20 bar	F1"-M3/4" BSP



FX-555	Artículo	L. mang.	Ø mang.	Presión max.	Entrada-Salida
	070-2509-500	sin manguera	-	-	F1"-M3/4" BSP
	070-2509-520	20 m	3/4"	20 bar	F1"-M3/4" BSP

DIMENSIONES ENROLLADORES FIJOS

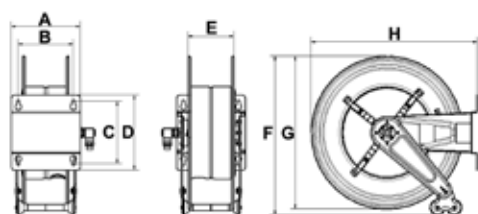

Mod.	A	B	C	D	E	F	G	H			
FX-400	158	120	168	192	95	460	400	435	12,50<19,50	0,084	1
FX-460	158	120	168	192	95	490	460	490	16,50<23,00	0,094	1
FX-550	200	150	225	270	120	590	550	600	22,00<45,00	0,130	1
FX-555	250	200	225	270	170	590	550	600	26,00<53,00	0,150	1

ENROLLADORES DE MANGUERA AUTOMÁTICOS DE ACERO INOXIDABLE AISI 304 ORIENTABLES PARA REFRIGERANTE – LIMPIACRISTALES Y AdBlue® 20 bar

Equipado con:

- Mangueras de caucho antiestático negro EPDM
- Racores de acero inoxidable AISI 316
- Junto giratorio 90° de acero inoxidable
- Juntas de Viton®

Artículo	L. mang.	Ø mang.	Presión max.	Entrada-Salida	SX-400
071-2209-400	sin manguera	-	-	F1/2"-M1/2" BSP	
071-2209-410	10 m	1/2"	20 bar	F1/2"-M1/2" BSP	



Artículo	L. mang.	Ø mang.	Presión max.	Entrada-Salida	SX-460
071-2309-400	sin manguera	-	-	F1/2"-M1/2" BSP	
071-2309-415	15 m	1/2"	20 bar	F1/2"-M1/2" BSP	





Artículo	L. mang.	Ø mang.	Presión max.	Entrada-Salida	SX-550
071-2409-400	sin manguera	-	-	F1/2"-M1/2" BSP	
071-2409-500	sin manguera	-	-	F1"-M3/4" BSP	
071-2409-420	20 m	1/2"	20 bar	F1/2"-M1/2" BSP	
071-2409-425	25 m	1/2"	20 bar	F1/2"-M 1/2" BSP	
071-2409-510	10 m	3/4"	20 bar	F1"-M3/4" BSP	
071-2409-515	15 m	3/4"	20 bar	F1"-M3/4" BSP	



Artículo	L. mang.	Ø mang.	Presión max.	Entrada-Salida	SX-555
071-2509-500	sin manguera	-	-	F1"-M3/4" BSP	
071-2509-520	20 m	3/4"	20 bar	F1"-M3/4" BSP	



DIMENSIONES ENROLLADORES ORIENTABLES

Mod.	A	B	C	D	E	F	G	H			
SX-400	150	120	168	196	95	460	400	550	13,50<20,50	0,084	1
SX-460	150	120	168	196	95	490	460	575	17,50<24,00	0,094	1
SX-550	200	150	225	270	120	572	550	680	23,00<45,00	0,130	1
SX-555	250	200	225	270	170	572	550	680	27,00<54,00	0,150	1

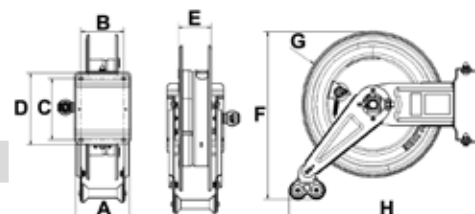

ENROLLADORES DE MANGUERA AUTOMÁTICOS DE ACERO INOXIDABLE FIJOS PARA DIÉSEL 10 bar

Equipado con:

- Mangueras de caucho antiestático negro
- Racores de acero galvanizado
- Junto giratorio 90° de acero galvanizado - Aluminio anodizado
- Juntas de Viton®



FX-460

Artículo	Capacidad	L. mang.	Ø mang.	Entrada-Salida
070-2308-500	80 l/min	sin manguera	-	F1"-M3/4"BSP
070-2308-508	80 l/min	8 m	3/4"- 19x27	F1"-M1" BSP



FX-550

Artículo	Capacidad	L. mang.	Ø mang.	Entrada-Salida
070-2408-600	95 l/min	sin manguera	-	F1"-M1" BSP
070-2408-510	90 l/min	10 m	3/4"- 19x27	F1"-M1" BSP
070-2408-515	85 l/min	15m	3/4"- 19x27	F1"-M1" BSP
070-2408-610	95 l/min	10m	1" - 25x35	F1"-M1" BSP



FX-555

Artículo	Capacidad	L. mang.	Ø mang.	Entrada-Salida
070-2508-600	95 l/min	sin manguera	-	F1"-M1" BSP
070-2508-520	83 l/min	20 m	3/4"- 19x27	F1"-M1" BSP
070-2508-615	90 l/min	15 m	1"- 25x35	F1"-M1" BSP





FX-560

Artículo	Capacidad	L. mang.	Ø mang.	Entrada-Salida
070-2608-600	95 l/min	sin manguera	-	F1"-M1" BSP
070-2608-530	80 l/min	30 m	3/4"- 19x27	F1"-M1" BSP
070-2608-540	75 l/min	40 m	3/4"- 19x27	F1"-M1" BSP
070-2608-620	87 l/min	20 m	1"- 25x35	F1"-M1" BSP
070-2608-630	85 l/min	30 m	1"- 25x35	F1"-M1" BSP

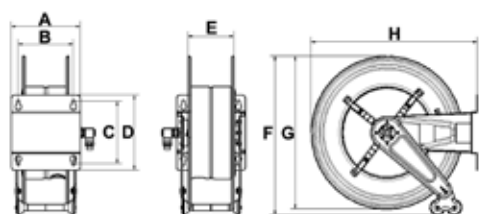
DIMENSIONES ENROLLADORES FIJOS



Mod.	A	B	C	D	E	F	G	H			
FX-460	158	120	168	192	95	490	460	490	16,50<23,00	0,094	1
FX-550	200	150	225	270	120	590	550	600	22,00<45,00	0,130	1
FX-555	250	200	225	270	170	590	550	600	26,00<53,00	0,150	1
FX-560	440	390	225	270	360	590	550	600	33,00<83,00	0,240	1

ENROLLADORES DE MANGUERA AUTOMÁTICOS DE ACERO INOXIDABLE ORIENTABLES PARA DIÉSEL 10 bar

Equipado con:

- Mangueras de caucho antiestático negro
- Racores de acero galvanizado
- Junto giratorio 90° de acero galvanizado - Aluminio anodizado
- Juntas de Viton®

Artículo	Capacidad	L. mang.	Ø mang.	Entrada-Salida	SX-460
071-2308-500	80 l/min	sin manguera	-	F1"-M3/4" BSP	
071-2308-508	80 l/min	8 m	3/4"- 19x27	F1"-M1" BSP	



Artículo	Capacidad	L. mang.	Ø mang.	Entrada-Salida	SX-550
071-2408-600	95 l/min	sin manguera	-	F1"G-M1" BSP	
071-2408-510	90 l/min	10 m	3/4"- 19x27	F1"-M1" BSP	
071-2408-515	85 l/min	15m	3/4"- 19x27	F1"-M1" BSP	
071-2408-610	95 l/min	10m	1" - 25x35	F1"-M1" BSP	



Artículo	Capacidad	L. mang.	Ø mang.	Entrada-Salida	SX-555
071-2508-600	95 l/min	sin manguera	-	F1"-M1" BSP	
071-2508-520	83 l/min	20 m	3/4"- 19x27	F1"-M1" BSP	
071-2508-615	90 l/min	15 m	1"- 25x35	F1"-M1" BSP	



DIMENSIONES ENROLLADORES ORIENTABLES

Mod.	A	B	C	D	E	F	G	H				
SX-460	150	120	168	196	95	490	460	575	17,50	<24,00	0,094	1
SX-550	200	150	225	270	120	572	550	680	23,00	<45,00	0,130	1
SX-555	250	200	225	270	170	572	550	680	27,00	<54,00	0,150	1

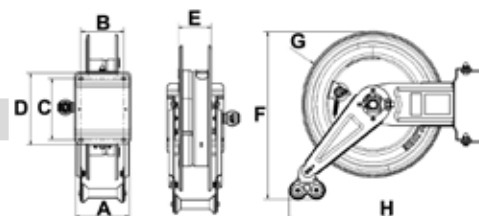

ENROLLADORES DE MANGUERA AUTOMÁTICOS DE ACERO INOXIDABLE AISI 304 FIJOS PARA GASOLINA 16 bar

Equipado con:

- Mangueras de caucho antiestático negro con espiral metálica incorporada tejidos sintéticos de alta resistencia y cordón de cobre
- Normativa de referencia: EN 1761 - EN 12115 ATEX (EX ZONE)
- Resistente al fuego según: TRbf 131/2
- Racores de acero galvanizado
- Junto giratorio 90° de acero inoxidable - Juntas de Viton®
- Cumple con la directiva ATEX: (ver información ATEX pág. 390)

CE Ex II 2 G Ex h IIB T4 Gb X
II 2 D Ex h IIIC T4 Db



FX-550

Artículo	Capacidad	L. mang.	Ø mang.	Entrada-Salida
070-2418-600	95 l/min	sin manguera	-	F1"-M1" BSP
070-2418-510	90 l/min	10 m	3/4"- 19x27	F1"-M1" BSP
070-2418-515	85 l/min	15 m	3/4"- 19x27	F1"-M1" BSP
070-2418-610	95 l/min	10 m	1" - 25x35	F1"-M1" BSP



FX-555

Artículo	Capacidad	L. mang.	Ø mang.	Entrada-Salida
070-2518-600	95 l/min	sin manguera	-	F1"-M1" BSP
070-2518-520	83 l/min	20 m	3/4"- 19x27	F1"-M1" BSP
070-2518-615	90 l/min	15 m	1" - 25x35	F1"-M1" BSP



FX-560

Artículo	Capacidad	L. mang.	Ø mang.	Entrada-Salida
070-2618-600	95 l/min	sin manguera	-	F1"-M1" BSP
070-2618-530	80 l/min	30 m	3/4"- 19x27	F1"-M1" BSP
070-2618-620	87 l/min	20 m	1" - 25x35	F1"-M1" BSP
070-2618-630	85 l/min	30 m	1" - 25x35	F1"-M1" BSP

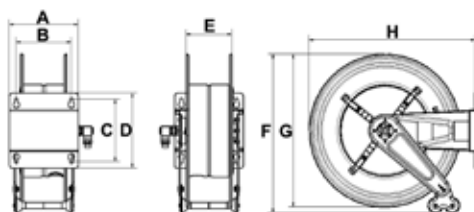



DIMENSIONES ENROLLADORES FIJOS

Mod.	A	B	C	D	E	F	G	H	Kg	m ³	Nº
FX-550	200	150	225	270	120	590	550	600	22,00<45,00	0,130	1
FX-555	250	200	225	270	170	590	550	600	26,00<53,00	0,150	1
FX-560	440	390	225	270	360	590	550	600	33,00<83,00	0,240	1

ENROLLADORES DE MANGUERA AUTOMÁTICOS DE ACERO INOXIDABLE AISI 304 ORIENTABLES PARA GASOLINA 16 bar

Equipado con:

- Mangueras de caucho antiestático negro con espiral metálica incorporada tejidos sintéticos de alta resistencia y cordón de cobre
- Normativa de referencia: EN 1761 - EN 12115 ATEX (EX ZONE)
- Resistente al fuego según: TRbf 131/2
- Racores de acero galvanizado
- Junto giratorio 90° de acero inoxidable - Juntas de Viton®
- Cumple con la directiva ATEX: (ver información ATEX pág. 390)



 II 2 G Ex h IIB T4 Gb X
 II 2 D Ex h IIIC T4 Db



Artículo	Capacidad	L. mang.	Ø mang.	Entrada-Salida	SX-550
071-2418-600	95 l/min	sin manguera	-	F1"-M1" BSP	
071-2418-510	90 l/min	10 m	3/4"- 19x27	F1"-M1" BSP	
071-2418-515	85 l/min	15 m	3/4"- 19x27	F1"-M1" BSP	
071-2418-610	95 l/min	10 m	1" - 25x35	F1"-M1" BSP	



Artículo	Capacidad	L. mang.	Ø mang.	Entrada-Salida	SX-555
071-2518-600	95 l/min	sin manguera	-	F1"-M1" BSP	
071-2518-520	83 l/min	20 m	3/4"- 19x27	F1"-M1" BSP	
071-2518-615	90 l/min	15 m	1" - 25x35	F1"-M1" BSP	



DIMENSIONES ENROLLADORES ORIENTABLES

Mod.	A	B	C	D	E	F	G	H			
SX-550	200	150	225	270	120	572	550	680	23,00<45,00	0,130	1
SX-555	250	200	225	270	170	572	550	680	27,00<54,00	0,150	1

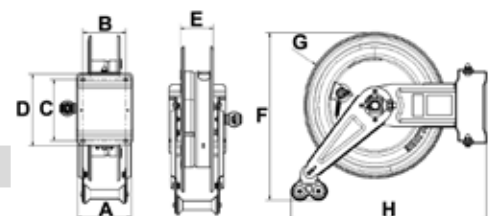

ENROLLADORES DE MANGUERA AUTOMÁTICOS DE ACERO INOXIDABLE AISI 304 FIJOS PARA USO ALIMENTICIOS 120° C 15 bar

Equipado con:

- Manguera de caucho capa inferior blanco EPDM cobertura azul
- Regulaciones: **DM 21/3/73 e 18/6/79 + FOOD QUALITY F.D.A.**
- Racores de acero inoxidable AISI 316
- Junto giratorio 90° de acero inoxidable - Juntas de EPDM



FX-400	Artículo	L. mang.	Ø mang.	Presión max.	Entrada-Salida
	070-2213-400	sin manguera	-	-	F1/2"-M1/2" BSP
	070-2213-410	10 m	1/2"	15 bar	F1/2"-M1/2" BSP



FX-460	Artículo	L. mang.	Ø mang.	Presión max.	Entrada-Salida
	070-2313-400	sin manguera	-	-	F1/2"-M1/2" BSP
	070-2313-415	15 m	1/2"	15 bar	F1/2"-M1/2" BSP



FX-550	Artículo	L. mang.	Ø mang.	Presión max.	Entrada-Salida
	070-2413-400	sin manguera	-	-	F1/2"-M1/2" BSP
	070-2413-500	sin manguera	-	-	F1"-M3/4" BSP
	070-2413-420	20 m	1/2"	15 bar	F1/2"-M1/2" BSP
	070-2413-425	25 m	1/2"	15 bar	F1/2"-M1/2" BSP
	070-2413-515	15 m	3/4"	15 bar	F1"-M3/4" BSP



FX-555	Artículo	L. mang.	Ø mang.	Presión max.	Entrada-Salida
	070-2513-400	sin manguera	-	-	F1/2"-M1/2" BSP
	070-2513-500	sin manguera	-	-	F1"-M3/4" BSP
	070-2513-600	sin manguera	-	-	F1"-M1" BSP
	070-2513-430	30 m	1/2"	15 bar	F1/2"-M1/2" BSP
	070-2513-520	20 m	3/4"	15 bar	F1"-M3/4" BSP

DIMENSIONES ENROLLADORES FIJOS

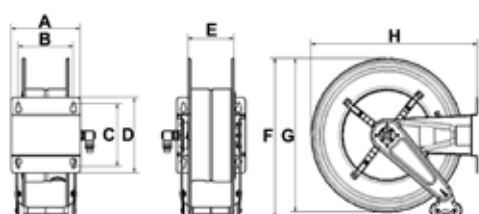

Mod.	A	B	C	D	E	F	G	H			
FX-400	158	120	168	192	95	460	400	435	12,50<19,50	0,084	1
FX-460	158	120	168	192	95	490	460	490	16,50<23,00	0,094	1
FX-550	200	150	225	270	120	590	550	600	22,00<45,00	0,130	1
FX-555	250	200	225	270	170	590	550	600	26,00<53,00	0,150	1

ENROLLADORES DE MANGUERA AUTOMÁTICOS DE ACERO INOXIDABLE AISI 304 ORIENTABLES PARA USO ALIMENTICIOS

120 ° C 15 bar

Equipado con:

- Manguera de caucho capa inferior blanco EPDM cobertura azul
- Regulaciones: **DM 21/3/73 e 18/6/79 + FOOD QUALITY F.D.A.**
- Racores de acero inoxidable AISI 316
- Junto giratorio 90 ° de acero inoxidable - Juntas de EPDM

Artículo	L. mang.	Ø mang.	Presión max.	Entrada-Salida	SX-400
071-2213-400	sin manguera	-	-	F1/2"-M1/2" BSP	
071-2213-410	10 m	1/2"	15 bar	F1/2"-M1/2" BSP	



Artículo	L. mang.	Ø mang.	Presión max.	Entrada-Salida	SX-460
071-2313-400	sin manguera	-	-	F1/2"-M1/2" BSP	
071-2313-415	15 m	1/2"	15 bar	F1/2"-M1/2" BSP	



Artículo	L. mang.	Ø mang.	Presión max.	Entrada-Salida	SX-550
071-2413-400	sin manguera	-	-	F1/2"-M1/2" BSP	
071-2413-500	sin manguera	-	-	F1"-M3/4" BSP	
071-2413-420	20 m	1/2"	15 bar	F1/2"-M1/2" BSP	
071-2413-425	25 m	1/2"	15 bar	F1/2"-M1/2" BSP	
071-2413-515	15 m	3/4"	15 bar	F1"-M3/4" BSP	



Artículo	L. mang.	Ø mang.	Presión max.	Entrada-Salida	SX-555
071-2513-400	sin manguera	-	-	F1/2"-M1/2" BSP	
071-2513-500	sin manguera	-	-	F1"-M3/4" BSP	
071-2513-600	sin manguera	-	-	F1"-M1" BSP	
071-2513-430	30 m	1/2"	15 bar	F1/2"-M1/2" BSP	
071-2513-520	20 m	3/4"	15 bar	F1"-M3/4" BSP	



DIMENSIONES ENROLLADORES ORIENTABLES

Mod.	A	B	C	D	E	F	G	H			
SX-400	150	120	168	196	95	460	400	550	13,50<20,50	0,084	1
SX-460	150	120	168	196	95	490	460	575	17,50<24,00	0,094	1
SX-550	200	150	225	270	120	572	550	680	23,00<45,00	0,130	1
SX-555	250	200	225	270	170	572	550	680	27,00<54,00	0,150	1

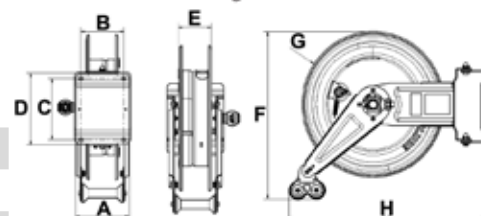

ENROLLADORES DE MANGUERA AUTOMÁTICOS DE ACERO INOXIDABLE AISI 304 FIJOS SIN MANGUERA

FX-400



Artículo	Fluido suministrado	Junto 90° giratorio	Juntas	Entrada-Salida
070-2201-300	Aire-Agua 20 bar	latón	Viton®	F3/8"-M3/8" BSP
070-2201-400	Aire-Agua 20 bar	latón	Viton®	F1/2"-M1/2" BSP
070-2205-300	Agua 150°C 400 bar	acero inoxidable	Viton®	F3/8"-M3/8" BSP
070-2205-400	Agua 150°C 400 bar	acero inoxidable	Viton®	F1/2"-M1/2" BSP
070-2209-400	Refrigerante-Limpiacristales	acero inoxidable	Viton®	F1/2"-M1/2" BSP
070-2213-400	Food quality F.D.A. 15 bar	acero inoxidable	EPDM	F1/2"-M1/2" BSP

FX-460



Artículo	Fluido suministrado	Junto 90° giratorio	Juntas	Entrada-Salida
070-2301-400	Aire-Agua 20 bar	latón	Viton®	F1/2"-M1/2" BSP
070-2305-300	Agua 150°C 400 bar	acero inoxidable	Viton®	F3/8"-M3/8" BSP
070-2305-400	Agua 150°C 400 bar	acero inoxidable	Viton®	F1/2"-M1/2" BSP
070-2309-400	Refrigerante-Limpiacristales	acero inoxidable	Viton®	F1/2"-M1/2" BSP
070-2313-400	Food quality F.D.A. 15 bar	acero inoxidable	EPDM	F1/2"-M1/2" BSP

FX-550



Artículo	Fluido suministrado	Junto 90° giratorio	Juntas	Entrada-Salida
070-2401-400	Aire-Agua 20 bar	latón	Viton®	F1/2"-M1/2" BSP
070-2405-300	Agua 150°C 400 bar	acero inoxidable	Viton®	F3/8"-M3/8" BSP
070-2405-400	Agua 150°C 400 bar	acero inoxidable	Viton®	F1/2"-M1/2" BSP
070-2408-600	Diésel 10 bar	acero galvanizado	Viton®	F1"-M1" BSP
070-2409-500	Adblue® 20 bar	acero inoxidable	Viton®	F3/4"-M3/4" BSP
070-2413-400	Food quality F.D.A. 15 bar	acero inoxidable	EPDM	F1/2"-M1/2" BSP
070-2413-500	Food quality F.D.A. 15 bar	acero inoxidable	EPDM	F1"-M3/4" BSP
070-2418-600	Gasolinas 16 bar	acero galvanizado	Viton®	F1"-M1" BSP

FX-555



Artículo	Fluido suministrado	Junto 90° giratorio	Juntas	Entrada-Salida
070-2502-400	Aire-Agua 20 bar	latón	Viton®	F1/2"-M1/2" BSP
070-2502-600	Aire-Agua 20 bar	latón	Viton®	F1"-M1" BSP
070-2505-300	Agua 150°C 400 bar	acero inoxidable	Viton®	F3/8"-M3/8" BSP
070-2505-400	Agua 150°C 400 bar	acero inoxidable	Viton®	F1/2"-M1/2" BSP
070-2508-600	Diésel 10 bar	acero galvanizado	Viton®	F1"-M1" BSP
070-2513-400	Food quality F.D.A. 15 bar	acero inoxidable	EPDM	F1/2"-M1/2" BSP
070-2513-500	Food quality F.D.A. 15 bar	acero inoxidable	EPDM	F1"-M3/4" BSP
070-2513-600	Food quality F.D.A. 15 bar	acero inoxidable	EPDM	F1"-M1" BSP
070-2518-600	Gasolinas 16 bar	acero inoxidable	Viton®	F1"-M1" BSP

FX-560



Artículo	Fluido suministrado	Junto 90° giratorio	Juntas	Entrada-Salida
070-2602-600	Aire-Agua 20 bar	latón	Viton®	F1"-M1" BSP
070-2605-400	Agua 150°C 400 bar	acero inoxidable	Viton®	F1/2"-M1/2" BSP
070-2608-600	Diésel 10 bar	acero galvanizado	Viton®	F1"-M1" BSP
070-2613-400	Food quality F.D.A. 15 bar	acero inoxidable	EPDM	F1/2"-M1/2" BSP
070-2613-500	Food quality F.D.A. 15 bar	acero inoxidable	EPDM	F1"-M3/4" BSP
070-2613-600	Food quality F.D.A. 15 bar	acero inoxidable	EPDM	F1"-M1" BSP
070-2618-600	Gasolinas 16 bar	acero inoxidable	Viton®	F1"-M1" BSP

DIMENSIONES ENROLLADORES FIJOS

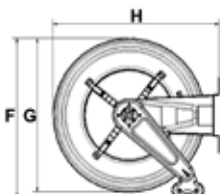
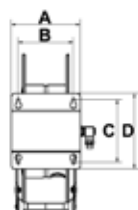

Mod.	A	B	C	D	E	F	G	H	Kg	m ³	Nº
FX-400	158	120	168	192	95	460	400	435	12,50	0,084	1
FX-460	158	120	168	192	95	490	460	490	16,50	0,094	1
FX-550	200	150	225	270	120	590	550	600	22,00	0,130	1
FX-555	250	200	225	270	170	590	550	600	26,00	0,150	1
FX-560	440	390	225	270	360	590	550	600	33,00	0,240	1

ENROLLADORES DE MANGUERA AUTOMÁTICOS DE ACERO INOXIDABLE AISI 304 ORIENTABLES SIN MANGUERA

Artículo	Fluido suministrado	Junto 90° giratorio	Juntas	Entrada-Salida	SX-400
071-2201-300	Aire-Agua 20 bar	latón	Viton®	F3/8" - M3/8" BSP	
071-2201-400	Aire-Agua 20 bar	latón	Viton®	F1/2" - M1/2" BSP	
071-2205-300	Agua 150°C 400 bar	acero inoxidable	Viton®	F3/8" - M3/8" BSP	
071-2205-400	Agua 150°C 400 bar	acero inoxidable	Viton®	F1/2" - M1/2" BSP	
071-2209-400	Refrigerante-Limpiacristales	acero inoxidable	Viton®	F1/2" - M1/2" BSP	
071-2213-400	Food quality F.D.A. 15 bar	acero inoxidable	EPDM	F1/2" - M1/2" BSP	



Artículo	Fluido suministrado	Junto 90° giratorio	Juntas	Entrada-Salida	SX-460
071-2301-400	Aire-Agua 20 bar	latón	Viton®	F1/2" - M1/2" BSP	
071-2305-300	Agua 150°C 400 bar	acero inoxidable	Viton®	F3/8" - M3/8" BSP	
071-2305-400	Agua 150°C 400 bar	acero inoxidable	Viton®	F1/2" - M1/2" BSP	
071-2309-400	Refrigerante-Limpiacristales	acero inoxidable	Viton®	F1/2" - M1/2" BSP	
071-2313-400	Food quality F.D.A. 15 bar	acero inoxidable	EPDM	F1/2" - M1/2" BSP	



Artículo	Fluido suministrado	Junto 90° giratorio	Juntas	Entrada-Salida	SX-550
071-2401-400	Aire-Agua 20 bar	latón	Viton®	F1/2" - M1/2" BSP	
071-2405-300	Agua 150°C 400 bar	acero inoxidable	Viton®	F3/8" - M3/8" BSP	
071-2405-400	Agua 150°C 400 bar	acero inoxidable	Viton®	F1/2" - M1/2" BSP	
071-2408-600	Diésel 10 bar	acero galvanizado	Viton®	F1" - M1" BSP	
071-2409-500	Adblue® 20 bar	acero inoxidable	Viton®	F3/4" - M3/4" BSP	
071-2413-400	Food quality F.D.A. 15 bar	acero inoxidable	EPDM	F1/2" - M1/2" BSP	
071-2413-500	Food quality F.D.A. 15 bar	acero inoxidable	EPDM	F1" - M3/4" BSP	
071-2418-600	Gasolinas 16 bar	acero galvanizado	Viton®	F1" - M1" BSP	



Artículo	Fluido suministrado	Junto 90° giratorio	Juntas	Entrada-Salida	SX-555
071-2502-400	Aire-Agua 20 bar	latón	Viton®	F1/2" - M1/2" BSP	
071-2502-600	Aire-Agua 20 bar	latón	Viton®	F1" - M1" BSP	
071-2505-300	Agua 150°C 400 bar	acero inoxidable	Viton®	F3/8" - M3/8" BSP	
071-2505-400	Agua 150°C 400 bar	acero inoxidable	Viton®	F1/2" - M1/2" BSP	
071-2508-600	Diésel 10 bar	acero galvanizado	Viton®	F1" - M1" BSP	
071-2513-400	Food quality F.D.A. 15 bar	acero inoxidable	EPDM	F1/2" - M1/2" BSP	
071-2513-500	Food quality F.D.A. 15 bar	acero inoxidable	EPDM	F1" - M3/4" BSP	
071-2513-600	Food quality F.D.A. 15 bar	acero inoxidable	EPDM	F1" - M1" BSP	
071-2518-600	Gasolinas 16 bar	acero inoxidable	Viton®	F1" - M1" BSP	



DIMENSIONES ENROLLADORES ORIENTABLES

Mod.	A	B	C	D	E	F	G	H	Kg	m ³	Nº
SX-400	150	120	168	196	95	460	400	550	13,50	0,084	1
SX-460	150	120	168	196	95	490	460	575	17,50	0,094	1
SX-550	200	150	225	270	120	572	550	680	23,00	0,130	1
SX-555	250	200	225	270	170	572	550	680	27,00	0,150	1

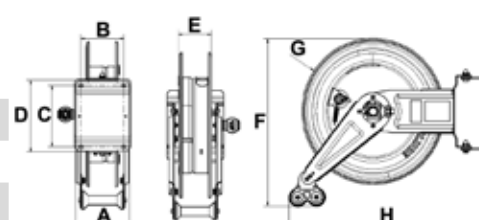

ENROLLADORES PARA CABLE ELÉCTRICO AUTOMÁTICOS DE PLÁSTICO

Artículo	Longitud cable	Tipo de cable	Potencia max. enrollado	Potencia max. desenrollado	Entrada	Salida	Tipo de enchufe
078-3420-310	10 m	3GX1,5 mm ² H05VV-F	800 W	2000 W	230 V	230 V	Schuko



ES-260

Enrolladores para cable eléctrico Mod. ES-260 3GX1,5 | 10 m

- Rebobinado de resorte automático
- Estructura de material plástico antigolpes
- **Soporte orientable** de fijación a pared de acero pintado
- Sistema de bloqueo de cable a la longitud deseada
- Certificado CE
- Homologado TÜV

078-3420-310	3,800	0,007	1

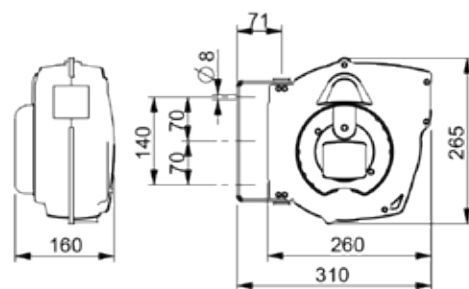

Artículo	Longitud cable	Tipo de cable	Potencia max. enrollado	Potencia max. desenrollado	Entrada	Salida	Tipo de enchufe
078-3423-315	15 m	3GX1,5 mm ² H05VV-F	800 W	2000 W	230 V	230 V	Schuko



ES-275

Enrolladores para cable eléctrico Mod. ES-275 3GX1,5 | 15 m

- Rebobinado de resorte automático
- Estructura de material plástico antigolpes
- **Soporte orientable** de fijación a pared de acero pintado
- Sistema de bloqueo de cable a la longitud deseada
- Certificado CE
- Homologado TÜV

078-3423-315	4,500	0,018	1

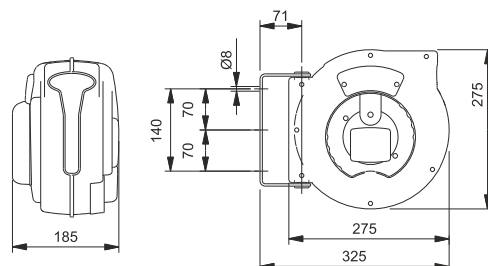

Artículo	Longitud cable	Tipo de cable	Potencia max. enrollado	Potencia max. desenrollado	Entrada	Salida	Tipo de enchufe
078-3423-410	10 m	3GX2,5 mm ² H07RNF	1600 W	3000 W	230 V	230 V	Schuko



ES-275

Enrolladores para cable eléctrico Mod. ES-275 3GX2,5 | 10 m

- Rebobinado de resorte automático
- Estructura de material plástico antigolpes
- **Soporte orientable** de fijación a pared de acero pintado
- Sistema de bloqueo de cable a la longitud deseada
- Certificado CE
- Homologado TÜV

078-3423-410	5,100	0,018	1

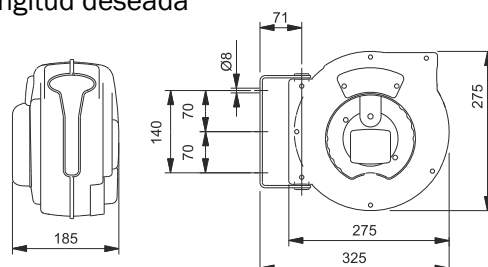





ENROLLADORES PARA CABLE ELÉCTRICO AUTOMÁTICOS DE PLÁSTICO CON LÁMPARA PORTÁTIL

Artículo	Longitud cable	Tipo de cable	Tensión entrada	Tensión salida	Luz LED	Potencia de la luz
078-3435-215	15 m	2GX1 mm ² H05RN-F	12V / 24V~AC	12V / 24V~AC	18 LED	900 lumen

Enrolladores para cable eléctrico Mod. ES-260L I 15 m sin transformador

- Rebobinado de resorte automático
- Estructura de material plástico antigolpes
- **Soporte orientable** de fijación a pared de acero pintado
- Sistema de bloqueo de cable a la longitud deseada
- **Con lámpara portátil de 18 LED**
- Certificado CE
- Homologado TÜV

			
078-3435-215	3,900	0,028	1

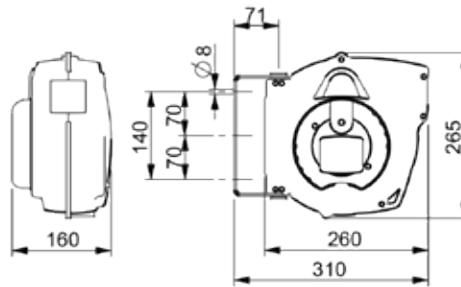





ES-260L

Artículo	Longitud cable	Tipo de cable	Tensión entrada	Tensión salida	Luz LED	Potencia de la luz
078-3440-215	15 m	2GX1 mm ² H05RN-F	230V	da 12V a 24V	18 LED	900 lumen

Enrolladores para cable eléctrico Mod. ES-260L I 15 m con transformador incorporado 12V o 24V

- Rebobinado de resorte automático
- Estructura de material plástico antigolpes
- **Soporte orientable** de fijación a pared de acero pintado
- Sistema de bloqueo de cable a la longitud deseada
- **Con lámpara portátil de 18 LED**
- Certificado CE
- Homologado TÜV

			
078-3440-215	4,400	0,028	1

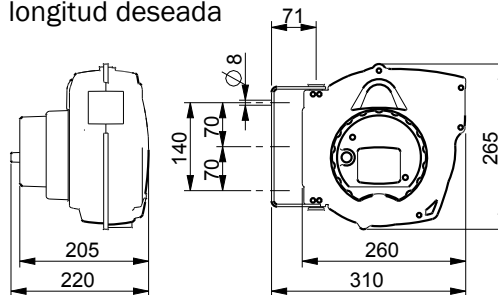





ES-260L

Artículo	Tensión de alimentación	N° LED	Potencia de la luz	Grado de protección
078-3448-018	12V / 24V~AC	18	900 lumen	IP65

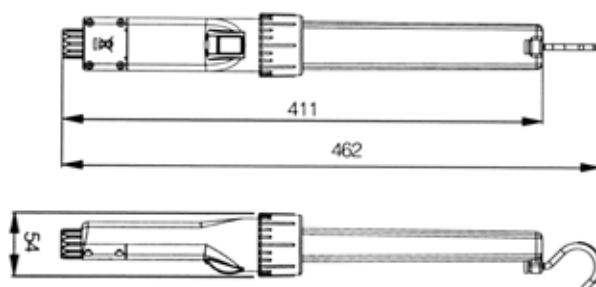
Lámpara portátil de 18 LED

- Tapa protectora transparente
- Mango antideslizante con interruptor
- Gancho ajustable
- Voltaje de utilizo 12 - 24V
- Certificado CE



			
078-3448-018	0,350	0,002	1

ES-260L

ENROLLADORES DE CABLE ELÉCTRICO AUTOMÁTICOS DE PLÁSTICO DE PUESTA A TIERRA



ES-260MT

Artículo	Longitud cable	Tipo de cable	Pinza
078-3450-615	15 m	1X6 mm ² H07V-K	Sin Pinza

Enrollador de cable eléctrico de puesta a tierra Mod. ES-260MT

- Rebobinado de resorte automático
- Estructura de material plástico antigolpes
- **Soporte orientable** de fijación a pared de acero pintado
- Sistema de bloqueo de cable a la longitud deseada
- Cable Unipolar Amarillo/Verde sección 15m X 6 mm²
- Certificado CE



078-3450-615 2,800 0,015 1

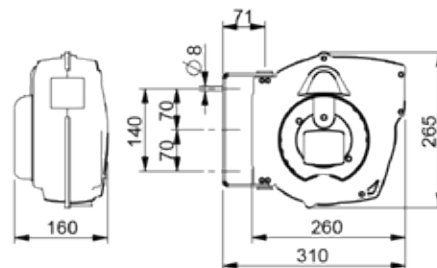

ES-260PT

Artículo	Longitud cable	Tipo de cable	Pinza
078-3452-615	15 m	1X6 mm ² H07V-K	Puesta a tierra 80 A

Enrollador de cable eléctrico de puesta a tierra Mod. ES-260PT

- Rebobinado de resorte automático
- Estructura de material plástico antigolpes
- **Soporte orientable** de fijación a pared de acero pintado
- Sistema de bloqueo de cable a la longitud deseada
- Cable Unipolar Amarillo/Verde sección 15m X 6 mm²
- **Pinza de puesta a tierra 80 A**
- Certificado CE



078-3452-615 3,200 0,015 1

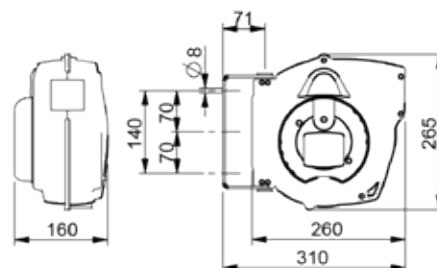

ES-260PTA

Artículo	Longitud cable	Tipo de cable	Pinza
078-3454-615	15 m	1X6 mm ² H07V-K	a prueba de explosiones

Enrollador de cable eléctrico de puesta a tierra Mod. ES-260PTA

- Rebobinado de resorte automático
- Estructura de material plástico antigolpes
- **Soporte orientable** de fijación a pared de acero pintado
- Sistema de bloqueo de cable a la longitud deseada
- Cable Unipolar Amarillo/Verde sección 15m X 6 mm²
- **Pinza a prueba de explosión certificada 94/9CE CESI 03 ATEX 101X**
- tensión de aislamiento: 3kV - corriente nominal: 10A
- Certificado CE



078-3454-615 3,800 0,023 1

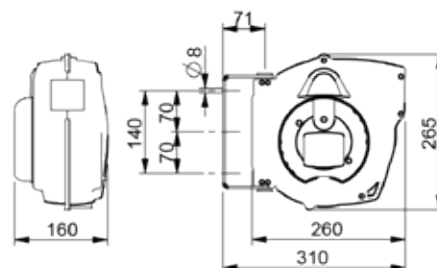





El enrollador para cable eléctrico de puesta a tierra se utiliza durante la transferencia de líquidos inflamables para evitar la acumulación de cargas electrostáticas peligrosas.

ENROLLADORES DE MANGUERAS AUTOMÁTICOS DE PLÁSTICO PARA AIRE DE 10 A 20 bar

Artículo	L.manguera	Ø manguera	Presión max.	Entrada-Salida
075-3401-112	12+1 m	6x10	10 bar	F1/4"G - M1/4"G
075-3401-209	9+1 m	8x12	10 bar	F1/4"G - M1/4"G

Equipado con:

- Mangueras de poliuretano azul 10 bar
- Racores de latón niquelado
- Junto giratorio 90° de latón niquelado
- Juntas de viton®

				
075-3401-112	3,600	0,018	1	
075-3401-209	3,430	0,018	1	

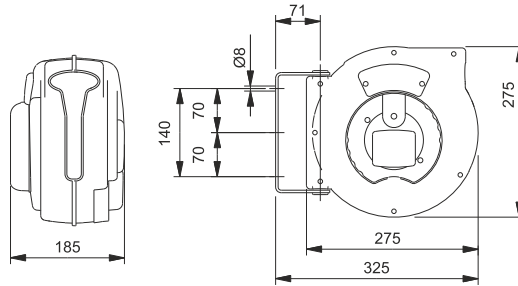





CS-275

Artículo	L.manguera	Ø manguera	Presión max.	Entrada-Salida
075-3601-215	15 m	8x12	15 bar	F1/4"G - M1/4"G
075-3601-315	14+1 m	10x14	15 bar	F3/8"G - M3/8"G

Equipado con:

- Mangueras de poliuretano azul 15 bar
- Racores de latón niquelado
- Junto giratorio 90° de latón niquelado
- Juntas de viton®

				
075-3601-215	5,170	0,038	1	
075-3601-315	5,620	0,038	1	

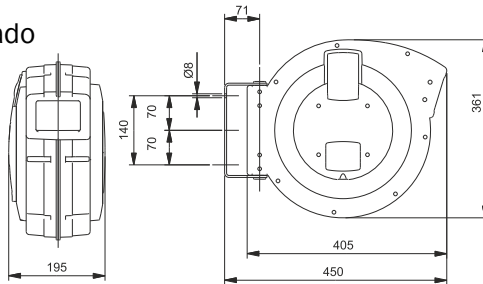

CS-360

ENROLLADORES DE MANGUERAS CARENADOS AUTOMÁTICOS DE ACERO PINTADO FIJO Y ORIENTABLE PARA AIRE 20 bar

Equipado con:





- Mangueras de poliuretano azul
- Racores de latón niquelado
- Junto giratorio 90° de latón niquelado
- Juntas de viton®

FIJO CF-300

Artículo	L.manguera	Ø manguera	Presión max.	Entrada-Salida
074-4301-211	11+1,5 m	8x12	20 bar	F1/4"G - M1/4"G

ORIENTABLE CS-300

Artículo	L.manguera	Ø manguera	Presión max.	Entrada-Salida
075-4301-211	11+1,5 m	8x12	20 bar	F1/4"G - M1/4"G

				
074-4301-211	11,700	0,030	1	
075-4301-211	12,440	0,030	1	

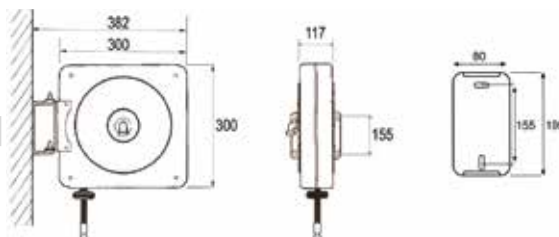

CF-300



CS-300

ENROLLADORES DE MANGUERAS CARENADOS AUTOMÁTICOS DE ACERO PINTADO FIJOS

PARA AIRA-AGUA 28 bar

Equipado con:

- Mangueras de caucho sintético negro R6
- Racores de acero galvanizado
- Junto giratorio 90° de latón
- Juntas de Viton®



CF-500	Artículo	L. mang.	Ø mang.	Presión max.	Entrada-Salida
	074-4502-300	sin manguera	-	-	F1/2"-M3/8" BSP
	074-4502-400	sin manguera	-	-	F1/2"-M1/2" BSP
	074-4502-212	12 m	5/16"	28 bar	F1/2"-M1/4" BSP
	074-4502-218	18 m	5/16"	28 bar	F1/2"-M1/4" BSP
	074-4502-310	10 m	3/8"	28 bar	F1/2"-M3/8" BSP
	074-4502-318	18 m	3/8"	28 bar	F1/2"-M3/8" BSP
	074-4502-410	10 m	1/2"	28 bar	F1/2"-M1/2" BSP
	074-4502-415	15 m	1/2"	28 bar	F1/2"-M1/2" BSP

PARA AGUA 150° C 200 bar

Equipado con:

- Mangueras de caucho sintético azul antimanchas 1SC
- Racores de acero galvanizado
- Junto giratorio 90° de acero inoxidable AISI 304
- Juntas de Viton®



CF-500	Artículo	L. mang.	Ø mang.	Presión max.	Entrada-Salida
	074-4505-300	sin manguera	-	-	F1/2"-M3/8" BSP
	074-4504-210	10 m	5/16"	200 bar	F1/2"-M3/8" BSP
	074-4504-215	15 m	5/16"	200 bar	F1/2"-M3/8" BSP
	074-4504-310	10 m	3/8"	200 bar	F1/2"-F3/8" BSP
	074-4504-315	15 m	3/8"	200 bar	F1/2"-F3/8" BSP
	074-4504-318	18 m	3/8"	200 bar	F1/2"-F3/8" BSP

PARA AGUA 150° C 400 bar

Equipado con:

- Mangueras de caucho sintético azul antimanchas 2SC
- Racores de acero galvanizado
- Junto giratorio 90° de acero inoxidable AISI 304
- Juntas de Viton®



CF-500	Artículo	L. mang.	Ø mang.	Presión max.	Entrada-Salida
	074-4505-300	sin manguera	-	-	F1/2"-M3/8" BSP
	074-4505-310	10 m	3/8"	400 bar	F1/2"-F3/8" BSP
	074-4505-315	15 m	3/8"	400 bar	F1/2"-F3/8" BSP
	074-4505-318	18 m	3/8"	400 bar	F1/2"-F3/8" BSP

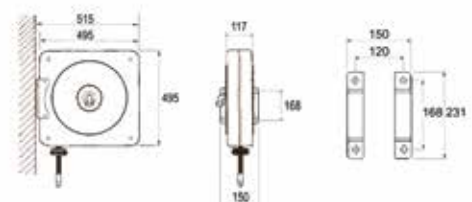

CF-500 22,900-29,850 0,094 1

ENROLLADORES DE MANGUERAS CARENADOS AUTOMÁTICOS DE ACERO PINTADO ORIENTABLES

PARA AIRA-AGUA 28 bar

Equipado con:

- Mangueras de caucho sintético negro R6
- Racores de acero galvanizado
- Junto giratorio 90° de latón
- Juntas de Viton®

Artículo	L. mang.	Ø mang.	Presión max.	Entrada-Salida
075-4502-300	sin manguera	-	-	F1/2"-M3/8" BSP
075-4502-400	sin manguera	-	-	F1/2"-M1/2" BSP
075-4502-212	12 m	5/16"	28 bar	F1/2"-M1/4" BSP
075-4502-218	18 m	5/16"	28 bar	F1/2"-M1/4" BSP
075-4502-310	10 m	3/8"	28 bar	F1/2"-M3/8" BSP
075-4502-318	18 m	3/8"	28 bar	F1/2"-M3/8" BSP
075-4502-410	10 m	1/2"	28 bar	F1/2"-M1/2" BSP
075-4502-415	15 m	1/2"	28 bar	F1/2"-M1/2" BSP

CS-500



PARA AGUA 150° C 200 bar

Equipado con:

- Mangueras de caucho sintético azul antimanchas 1SC
- Racores de acero galvanizado
- Junto giratorio 90° de acero inoxidable AISI 304
- Juntas de Viton®

Artículo	L. mang.	Ø mang.	Presión max.	Entrada-Salida
075-4505-300	sin manguera	-	-	F1/2"-M3/8" BSP
075-4504-210	10 m	5/16"	200 bar	F1/2"-M3/8" BSP
075-4504-215	15 m	5/16"	200 bar	F1/2"-M3/8" BSP
075-4504-310	10 m	3/8"	200 bar	F1/2"-F3/8" BSP
075-4504-315	15 m	3/8"	200 bar	F1/2"-F3/8" BSP
075-4504-318	18 m	3/8"	200 bar	F1/2"-F3/8" BSP

CS-500



PARA AGUA 150° C 400 bar

Equipado con:

- Mangueras de caucho sintético azul antimanchas 2SC
- Racores de acero galvanizado
- Junto giratorio 90° de acero inoxidable AISI 304
- Juntas de Viton®

Artículo	L. mang.	Ø mang.	Presión max.	Entrada-Salida
075-4505-300	sin manguera	-	-	F1/2"-M3/8" BSP
075-4505-310	10 m	3/8"	400 bar	F1/2"-F3/8" BSP
075-4505-315	15 m	3/8"	400 bar	F1/2"-F3/8" BSP
075-4505-318	18 m	3/8"	400 bar	F1/2"-F3/8" BSP

CS-500

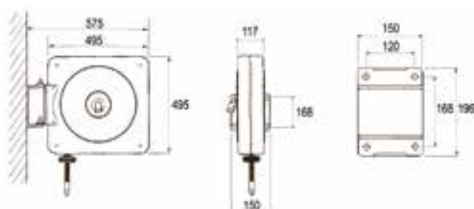

CS-500

23,600<30,550

0,094

1

ENROLLADORES DE MANGUERAS CARENADOS AUTOMÁTICOS DE ACERO PINTADO FIJOS

PARA ACEITE DE 160 A 180 bar

Equipado con:

- Mangueras de caucho sintético negro 1SC
- Racores de acero galvanizado
- Junto giratorio 90° de acero galvanizado
- Juntas de NBR



CF-500	Artículo	L. mang.	Ø mang.	Presión max.	Entrada-Salida
	074-4506-400	sin manguera	-	-	F1/2"-M1/2" BSP
	074-4506-318	18 m	3/8"	180 bar	F1/2"-M1/2" BSP
	074-4506-410	10 m	1/2"	160 bar	F1/2"-M1/2" BSP
	074-4506-415	15 m	1/2"	160 bar	F1/2"-M1/2" BSP

PARA GRASA DE 330 A 400 bar

Equipado con:

- Mangueras de caucho sintético negro 2SC
- Racores de acero galvanizado
- Junto giratorio 90° de acero galvanizado
- Juntas de poliuretano



CF-500	Artículo	L. mang.	Ø mang.	Presión max.	Entrada-Salida
	074-4507-200	sin manguera	-	-	M1/4"-M1/4" BSP
	074-4507-300	sin manguera	-	-	M3/8"-M3/8" BSP
	074-4507-110	10 m	1/4"	400 bar	M1/4"-M1/4" BSP
	074-4507-115	15 m	1/4"	400 bar	M1/4"-M1/4" BSP
	074-4507-118	18 m	1/4"	400 bar	M1/4"-M1/4" BSP
	074-4507-310	10 m	3/8"	330 bar	M3/8"-M3/8" BSP
	074-4507-315	15 m	3/8"	330 bar	M3/8"-M3/8" BSP

PARA REFRIGERANTE - LIMPIACRISTALES Y AdBlue® 20 bar

Equipado con:

- Mangueras de caucho antiestático negro EPDM
- Racores de acero inoxidable AISI 316
- Junto giratorio 90° de acero inoxidable AISI 316
- Juntas de Viton®
- Eje del rodillo de acero inoxidable



CF-500	Artículo	L. mang.	Ø mang.	Presión max.	Entrada-Salida
	074-4509-400	sin manguera	-	-	F1/2"-M1/2" BSP
	074-4509-410	10 m	1/2"	20 bar	F1/2"-M1/2" BSP
	074-4509-415	15 m	1/2"	20 bar	F1/2"-M1/2" BSP

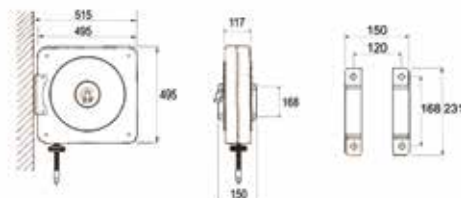

CF-500 22,900-29,850 0,094 1

ENROLLADORES DE MANGUERAS CARENADOS AUTOMÁTICOS DE ACERO PINTADO ORIENTABLES

PARA ACEITE DE 160 A 180 bar

Equipado con:

- Mangueras de caucho sintético negro 1SC
- Racores de acero galvanizado
- Junto giratorio 90° de acero galvanizado
- Juntas de NBR

Artículo	L. mang.	Ø mang.	Presión max.	Entrada-Salida	CS-500
075-4506-400	sin manguera	-	-	F1/2"-M1/2" BSP	
075-4506-318	18 m	3/8"	180 bar	F1/2"-M1/2" BSP	
075-4506-410	10 m	1/2"	160 bar	F1/2"-M1/2" BSP	
075-4506-415	15 m	1/2"	160 bar	F1/2"-M1/2" BSP	



PARA GRASA DE 330 A 400 bar

Equipado con:

- Mangueras de caucho sintético negro 2SC
- Racores de acero galvanizado
- Junto giratorio 90° de acero galvanizado
- Juntas de poliuretano

Artículo	L. mang.	Ø mang.	Presión max.	Entrada-Salida	CS-500
075-4507-200	sin manguera	-	-	M1/4"-M1/4" BSP	
075-4507-300	sin manguera	-	-	M3/8"-M3/8" BSP	
075-4507-110	10 m	1/4"	400 bar	M1/4"-M1/4" BSP	
075-4507-115	15 m	1/4"	400 bar	M1/4"-M1/4" BSP	
075-4507-118	18 m	1/4"	400 bar	M1/4"-M1/4" BSP	
075-4507-310	10 m	3/8"	330 bar	M3/8"-M3/8" BSP	
075-4507-315	15 m	3/8"	330 bar	M3/8"-M3/8" BSP	



PARA REFRIGERANTE - LIMPIACRISTALES Y AdBlue® 20 bar

Equipado con:

- Mangueras de caucho antiestático negro EPDM
- Racores de acero inoxidable AISI 316
- Junto giratorio 90° de acero inoxidable AISI 316
- Juntas de Viton®
- Eje del rodillo de acero inoxidable

Artículo	L. mang.	Ø mang.	Presión max.	Entrada-Salida	CS-500
075-4509-400	sin manguera	-	-	F1/2"-M1/2" BSP	
075-4509-410	10 m	1/2"	20 bar	F1/2"-M1/2" BSP	
075-4509-415	15 m	1/2"	20 bar	F1/2"-M1/2" BSP	

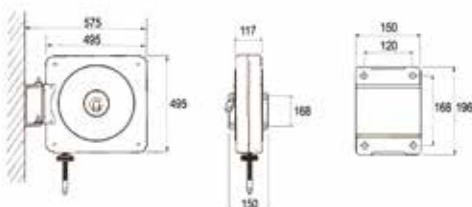

CS-500 23,600<30,550 0,094 1

ENROLLADORES DE MANGUERAS CARENADOS AUTOMÁTICOS DE ACERO INOXIDABLE AISI 304 FIJOS

PARA AIRA-AGUA 28 bar

Equipado con:

- Mangueras de caucho sintético negro R6
- Racores de acero galvanizado
- Junto giratorio 90° de latón
- Juntas de Viton®



CFX-500

Artículo	L. mang.	Ø mang.	Presión max.	Entrada-Salida
074-5502-300	sin manguera	-	-	F1/2"-M3/8" BSP
074-5502-400	sin manguera	-	-	F1/2"-M1/2" BSP
074-5502-212	12 m	5/16"	28 bar	F1/2"-M1/4" BSP
074-5502-218	18 m	5/16"	28 bar	F1/2"-M1/4" BSP
074-5502-310	10 m	3/8"	28 bar	F1/2"-M3/8" BSP
074-5502-318	18 m	3/8"	28 bar	F1/2"-M3/8" BSP
074-5502-410	10 m	1/2"	28 bar	F1/2"-M1/2" BSP
074-5502-415	15 m	1/2"	28 bar	F1/2"-M1/2" BSP

PARA AGUA 150° C 200 bar

Equipado con:

- Mangueras de caucho sintético azul antimanchas 1SC
- Racores de acero galvanizado
- Junto giratorio 90° de acero inoxidable AISI 304
- Juntas de Teflon



CFX-500

Artículo	L. mang.	Ø mang.	Presión max.	Entrada-Salida
074-5505-300	sin manguera	-	-	F1/2"-M3/8" BSP
074-5504-210	10 m	5/16"	200 bar	F1/2"-M3/8" BSP
074-5504-215	15 m	5/16"	200 bar	F1/2"-M3/8" BSP
074-5504-310	10 m	3/8"	200 bar	F1/2"-F3/8" BSP
074-5504-315	15 m	3/8"	200 bar	F1/2"-F3/8" BSP
074-5504-318	18 m	3/8"	200 bar	F1/2"-F3/8" BSP

PARA AGUA 150° C 400 bar

Equipado con:

- Mangueras de caucho sintético azul antimanchas 2SC
- Racores de acero galvanizado
- Junto giratorio 90° de acero inoxidable AISI 304
- Juntas de Teflon



CFX-500

Artículo	L. mang.	Ø mang.	Presión max.	Entrada-Salida
074-5505-300	sin manguera	-	-	F1/2"-M3/8" BSP
074-5505-310	10 m	3/8"	400 bar	F1/2"-F3/8" BSP
074-5505-315	15 m	3/8"	400 bar	F1/2"-F3/8" BSP
074-5505-318	18 m	3/8"	400 bar	F1/2"-F3/8" BSP



CFX-500 22,900<29,850 0,094 1

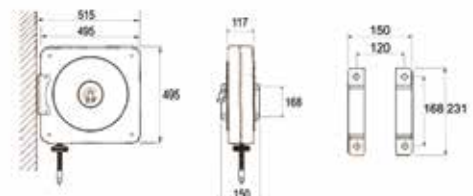

ENROLLADORES DE MANGUERAS CARENADOS AUTOMÁTICOS DE ACERO INOXIDABLE AISI 304 ORIENTABLES

PARA AIRA-AGUA 28 bar

Equipado con:

- Mangueras de caucho sintético negro R6
- Racores de acero galvanizado
- Junto giratorio 90° de latón
- Juntas de Viton®

Artículo	L. mang.	Ø mang.	Presión max.	Entrada-Salida
075-5502-300	sin manguera	-	-	F1/2"-M3/8" BSP
075-5502-400	sin manguera	-	-	F1/2"-M1/2" BSP
075-5502-212	12 m	5/16"	28 bar	F1/2"-M1/4" BSP
075-5502-218	18 m	5/16"	28 bar	F1/2"-M1/4" BSP
075-5502-310	10 m	3/8"	28 bar	F1/2"-M3/8" BSP
075-5502-318	18 m	3/8"	28 bar	F1/2"-M3/8" BSP
075-5502-410	10 m	1/2"	28 bar	F1/2"-M1/2" BSP
075-5502-415	15 m	1/2"	28 bar	F1/2"-M1/2" BSP

CSX-500



PARA AGUA 150°C 200 bar

Equipado con:

- Mangueras de caucho sintético azul antimanchas 1SC
- Racores de acero galvanizado
- Junto giratorio 90° de acero inoxidable AISI 304
- Juntas de Teflon

Artículo	L. mang.	Ø mang.	Presión max.	Entrada-Salida
075-5505-300	sin manguera	-	-	F1/2"-M3/8" BSP
075-5504-210	10 m	5/16"	200 bar	F1/2"-M3/8" BSP
075-5504-215	15 m	5/16"	200 bar	F1/2"-M3/8" BSP
075-5504-310	10 m	3/8"	200 bar	F1/2"-F3/8" BSP
075-5504-315	15 m	3/8"	200 bar	F1/2"-F3/8" BSP
075-5504-318	18 m	3/8"	200 bar	F1/2"-F3/8" BSP

CSX-500



PARA AGUA 150°C 400 bar

Equipado con:

- Mangueras de caucho sintético azul antimanchas 2SC
- Racores de acero galvanizado
- Junto giratorio 90° de acero inoxidable AISI 304
- Juntas de Teflon

Artículo	L. mang.	Ø mang.	Presión max.	Entrada-Salida
075-5505-300	sin manguera	-	-	F1/2"-M3/8" BSP
075-5505-310	10 m	3/8"	400 bar	F1/2"-F3/8" BSP
075-5505-315	15 m	3/8"	400 bar	F1/2"-F3/8" BSP
075-5505-318	18 m	3/8"	400 bar	F1/2"-F3/8" BSP

CSX-500

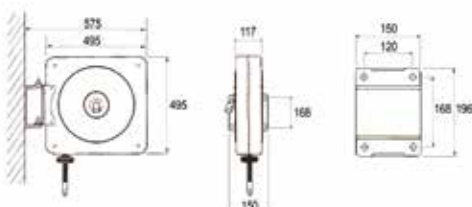

CSX-500 23,600<30,550 0,094 1



ENROLLADORES DE MANGUERA MANUALES

Los enrolladores manuales de acero pintado, acero inoxidable AISI 304 son adecuados para mangueras flexibles para la distribución de aire comprimido, agua, aceite y fluidos similares, grasa, diésel, gasolina, refrigerante, limpiacristales y AdBlue®.

Están equipados con una manivela con cierre a presión, que es una solución válida y económica al problema del manejo de mangueras flexibles, obteniendo un ambiente de trabajo ordenado y garantizando a los operadores trabajar en total seguridad.



ENROLLADORES DE MANGUERA MANUALES DE ACERO PINTADO FIJOS PARA AIRE-AGUA DE 20 A 28 bar

Equipado con:

- Racores de acero galvanizado
- Junto giratorio 90° de latón
- Juntas de Viton®
- Manivela con cierre a presión



FM-400

Artículo	Manguera	Capacidad Enrollador	Entrada-Salida
077-1201-300	sin manguera	Ø 3/8" - max 15 m	F1/2"-M3/8" BSP
077-1201-400	sin manguera	Ø 1/2" - max 10 m	F1/2"-M1/2" BSP



FM-460

Artículo	Manguera	Capacidad Enrollador	Entrada-Salida
077-1301-300	sin manguera	Ø 3/8" - max 18 m	F1/2"-M3/8" BSP
077-1301-400	sin manguera	Ø 1/2" - max 15 m	F1/2"-M1/2" BSP



FM-550

Artículo	Manguera	Capacidad Enrollador	Entrada-Salida
077-1401-400	sin manguera	Ø 1/2" - max 25 m	F1/2"-M1/2" BSP
077-1402-500	sin manguera	Ø 3/4" - max 15 m	F1"-M3/4" BSP



FM-555



Artículo	Manguera	Capacidad Enrollador	Entrada-Salida
077-1502-400	sin manguera	Ø 1/2" - max 30 m	F1/2"-M1/2" BSP
077-1502-500	sin manguera	Ø 3/4" - max 20 m	F1"-M3/4" BSP
077-1502-600	sin manguera	Ø 1" - max 15 m	F1"-M1" BSP



FM-560

Artículo	Manguera	Capacidad Enrollador	Entrada-Salida
077-1602-400	sin manguera	Ø 1/2" - max 50 m	F1/2"-M1/2" BSP
077-1602-500	sin manguera	Ø 3/4" - max 40 m	F1"-M3/4" BSP
077-1602-600	sin manguera	Ø 1" - max 30 m	F1"-M1" BSP

DIMENSIONES ENROLLADORES FIJOS

Mod.	A	B	C	D	E	F	G			
FM-400	158	120	168	192	95	400	435	9,85<9,85	0,084	1
FM-460	158	120	168	192	95	460	500	11,31<11,34	0,094	1
FM-550	200	150	225	270	120	550	600	16,21<16,83	0,130	1
FM-555	250	200	225	270	170	550	600	17,77<17,83	0,150	1
FM-560	440	390	225	270	360	550	600	25,75<26,38	0,240	1

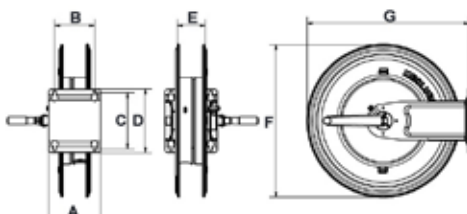



ENROLLADORES DE MANGUERA MANUALES DE ACERO PINTADO FIJOS PARA AGUA 150 °C DE 200 A 400 bar

Equipado con:

- Racores de acero galvanizado
- Junto giratorio 90° de acero inoxidable AISI 304
- Juntas de Viton®
- Manivela con cierre a presión

Artículo	Manguera	Capacidad Enrollador	Entrada-Salida	FM-400
077-1205-300	sin manguera	Ø 3/8" - max 15 m	F1/2"-M3/8" BSP	
077-1205-400	sin manguera	Ø 1/2" - max 10 m	F1/2"-M1/2" BSP	



Artículo	Manguera	Capacidad Enrollador	Entrada-Salida	FM-460
077-1305-300	sin manguera	Ø 3/8" - max 18 m	F1/2"-M3/8" BSP	
077-1305-400	sin manguera	Ø 1/2" - max 15 m	F1/2"-M1/2" BSP	

Artículo	Manguera	Capacidad Enrollador	Entrada-Salida	FM-550
077-1405-400	sin manguera	Ø 1/2" - max 25 m	F1/2"-M1/2" BSP	
077-1405-500	sin manguera	Ø 3/4" - max 15 m	F1"-M3/4" BSP	

Artículo	Manguera	Capacidad Enrollador	Entrada-Salida	FM-555
077-1505-400	sin manguera	Ø 1/2" - max 30 m	F1/2"-M1/2" BSP	
077-1505-500	sin manguera	Ø 3/4" - max 20 m	F1"-M3/4" BSP	
077-1505-600	sin manguera	Ø 1" - max 15 m	F1"-M1" BSP	

Artículo	Manguera	Capacidad Enrollador	Entrada-Salida	FM-560
077-1605-400	sin manguera	Ø 1/2" - max 50 m	F1/2"-M1/2" BSP	
077-1605-500	sin manguera	Ø 3/4" - max 40 m	F1"-M3/4" BSP	
077-1605-600	sin manguera	Ø 1" - max 30 m	F1"-M1" BSP	

DIMENSIONES ENROLLADORES FIJOS

Mod.	A	B	C	D	E	F	G			
FM-400	158	120	168	192	95	400	435	9,85<9,85	0,084	1
FM-460	158	120	168	192	95	460	500	11,31<11,34	0,094	1
FM-550	200	150	225	270	120	550	600	16,21<16,83	0,130	1
FM-555	250	200	225	270	170	550	600	17,77<17,83	0,150	1
FM-560	440	390	225	270	360	550	600	25,75<26,38	0,240	1

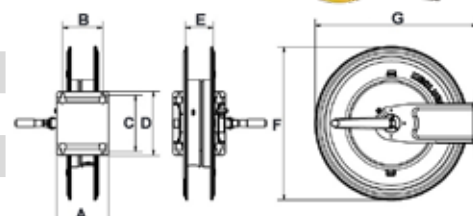

ENROLLADORES DE MANGUERA MANUALES DE ACERO PINTADO FIJOS PARA ACEITE, REFRIGERANTE Y FLUIDOS SIMILARES DE 88 A 180 bar

Equipado con:

- Racores de acero galvanizado
- Junto giratorio 90° de acero galvanizado
- Juntas de poliuretano
- Manivela con cierre a presión



FM-400

Artículo	Manguera	Capacidad Enrollador	Entrada-Salida
077-1206-300	sin manguera	Ø 3/8" - max 15 m	F1/2"-M3/8" BSP
077-1206-400	sin manguera	Ø 1/2" - max 10 m	F1/2"-M1/2" BSP



FM-460

Artículo	Manguera	Capacidad Enrollador	Entrada-Salida
077-1306-300	sin manguera	Ø 3/8" - max 18 m	F1/2"-M3/8" BSP
077-1306-400	sin manguera	Ø 1/2" - max 15 m	F1/2"-M1/2" BSP



FM-550

Artículo	Manguera	Capacidad Enrollador	Entrada-Salida
077-1406-400	sin manguera	Ø 1/2" - max 25 m	F1/2"-M1/2" BSP
077-1406-500	sin manguera	Ø 3/4" - max 15 m	F1"-M3/4" BSP



FM-555

Artículo	Manguera	Capacidad Enrollador	Entrada-Salida
077-1506-400	sin manguera	Ø 1/2" - max 30 m	F1/2"-M1/2" BSP
077-1506-500	sin manguera	Ø 3/4" - max 20 m	F1"-M3/4" BSP
077-1506-600	sin manguera	Ø 1" - max 15 m	F1"-M1" BSP



FM-560

Artículo	Manguera	Capacidad Enrollador	Entrada-Salida
077-1606-400	sin manguera	Ø 1/2" - max 50 m	F1/2"-M1/2" BSP
077-1606-500	sin manguera	Ø 3/4" - max 40 m	F1"-M3/4" BSP
077-1606-600	sin manguera	Ø 1" - max 30 m	F1"-M1" BSP

DIMENSIONES ENROLLADORES FIJOS

Mod.	A	B	C	D	E	F	G			
FM-400	158	120	168	192	95	400	435	9,85<9,85	0,084	1
FM-460	158	120	168	192	95	460	500	11,31<11,34	0,094	1
FM-550	200	150	225	270	120	550	600	16,21<16,83	0,130	1
FM-555	250	200	225	270	170	550	600	17,77<17,83	0,150	1
FM-560	440	390	225	270	360	550	600	25,75<26,38	0,240	1

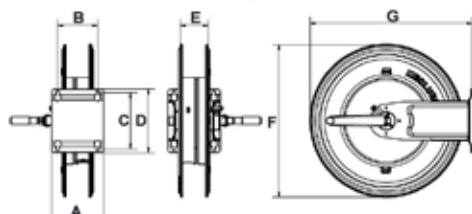

ENROLLADORES DE MANGUERA MANUALES DE ACERO PINTADO FIJOS PARA GRASA DE 275 A 400 bar

Equipado con:

- Racores de acero galvanizado
- Junto giratorio 90° de acero galvanizado
- Juntas de poliuretano
- Manivela con cierre a presión

Artículo	Manguera	Capacidad Enrollador	Entrada-Salida	FM-400
077-1207-200	sin manguera	Ø 1/4" - max 15 m	M1/4"-M1/4" BSP	
077-1207-300	sin manguera	Ø 3/8" - max 10 m	M3/8"-M3/8" BSP	
077-1207-400	sin manguera	Ø 1/2" - max 10 m	M1/2"-M1/2" BSP	



Artículo	Manguera	Capacidad Enrollador	Entrada-Salida	FM-460
077-1307-200	sin manguera	Ø 1/4" - max 18 m	M1/4"-M1/4" BSP	
077-1307-300	sin manguera	Ø 3/8" - max 15 m	M3/8"-M3/8" BSP	
077-1307-400	sin manguera	Ø 1/2" - max 15 m	M1/2"-M1/2" BSP	





Artículo	Manguera	Capacidad Enrollador	Entrada-Salida	FM-550
077-1407-300	sin manguera	Ø 3/8" - max 25 m	M3/8"-M3/8" BSP	
077-1407-400	sin manguera	Ø 1/2" - max 25 m	M1/2"-M1/2" BSP	



Artículo	Manguera	Capacidad Enrollador	Entrada-Salida	FM-555
077-1507-300	sin manguera	Ø 3/8" - max 30 m	M3/8"-M3/8" BSP	
077-1507-400	sin manguera	Ø 1/2" - max 30 m	M1/2"-M1/2" BSP	



DIMENSIONES ENROLLADORES FIJOS

Mod.	A	B	C	D	E	F	G			
FM-400	158	120	168	192	95	400	435	9,85<9,85	0,084	1
FM-460	158	120	168	192	95	460	500	11,31<11,34	0,094	1
FM-550	200	150	225	270	120	550	600	16,21<16,83	0,130	1
FM-555	250	200	225	270	170	550	600	17,77<17,83	0,150	1

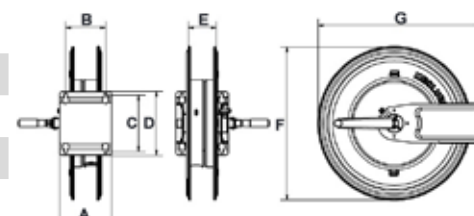

ENROLLADORES DE MANGUERA MANUALES DE ACERO PINTADO FIJOS PARA DIÉSEL 10 bar

Equipado con:

- Racores de acero galvanizado
- Junto giratorio 90° de acero galvanizado - Aluminio anodizado
- Juntas de Viton®
- Manivela con cierre a presión



FM-460

Artículo	Manguera	Capacidad Enrollador	Entrada-Salida
077-1308-500	sin manguera	Ø 3/4" - max 8 m	F1"-M3/4"BSP



FM-550

Artículo	Manguera	Capacidad Enrollador	Entrada-Salida
077-1408-600	sin manguera	Ø 3/4" - max 15 m	F1"-M1" BSP
077-1408-600	sin manguera	Ø 1" - max 10 m	F1"-M1" BSP



FM-555



Artículo	Manguera	Capacidad Enrollador	Entrada-Salida
077-1508-600	sin manguera	Ø 3/4" - max 20 m	F1"-M1" BSP
077-1508-600	sin manguera	Ø 1" - max 15 m	F1"-M1" BSP



FM-560

Artículo	Manguera	Capacidad Enrollador	Entrada-Salida
077-1608-600	sin manguera	Ø 3/4" - max 40 m	F1"-M1" BSP
077-1608-600	sin manguera	Ø 1" - max 30 m	F1"-M1" BSP

DIMENSIONES ENROLLADORES FIJOS

Mod.	A	B	C	D	E	F	G			
FM-460	158	120	168	192	95	460	500	11,00<11,00	0,084	1
FM-550	200	150	225	270	120	550	600	15,90<15,90	0,094	1
FM-555	250	200	225	270	170	550	600	17,32<17,32	0,130	1
FM-560	440	390	225	270	360	550	600	25,90<25,90	0,150	1

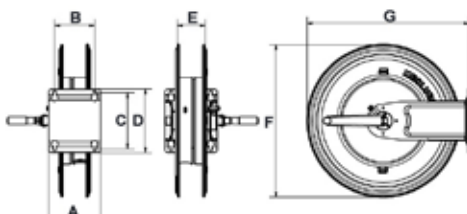



ENROLLADORES DE MANGUERA MANUALES DE ACERO INOXIDABLE AISI 304 FIJOS PARA AIRE-AGUA DE 20 A 28 bar

Equipado con:

- Racores de acero galvanizado
- Junto giratorio 90° de latón
- Juntas de Viton®
- Manivela de acero inoxidable con cierre a presión

Artículo	Manguera	Capacidad Enrollador	Entrada-Salida	FMX-400
077-2201-300	sin manguera	Ø 3/8" - max 15 m	F1/2"-M3/8" BSP	
077-2201-400	sin manguera	Ø 1/2" - max 10 m	F1/2"-M1/2" BSP	

Artículo	Manguera	Capacidad Enrollador	Entrada-Salida	FMX-460
077-2301-300	sin manguera	Ø 3/8" - max 18 m	F1/2"-M3/8" BSP	
077-2301-400	sin manguera	Ø 1/2" - max 15 m	F1/2"-M1/2" BSP	

Artículo	Manguera	Capacidad Enrollador	Entrada-Salida	FMX-550
077-2401-400	sin manguera	Ø 1/2" - max 25 m	F1/2"-M1/2" BSP	
077-2402-500	sin manguera	Ø 3/4" - max 15 m	F1"-M3/4" BSP	

Artículo	Manguera	Capacidad Enrollador	Entrada-Salida	FMX-555
077-2502-400	sin manguera	Ø 1/2" - max 30 m	F1/2"-M1/2" BSP	
077-2502-500	sin manguera	Ø 3/4" - max 20 m	F1"-M3/4" BSP	
077-2502-600	sin manguera	Ø 1" - max 15 m	F1"-M1" BSP	

Artículo	Manguera	Capacidad Enrollador	Entrada-Salida	FMX-560
077-2602-400	sin manguera	Ø 1/2" - max 50 m	F1/2"-M1/2" BSP	
077-2602-500	sin manguera	Ø 3/4" - max 40 m	F1"-M3/4" BSP	
077-2602-600	sin manguera	Ø 1" - max 30 m	F1"-M1" BSP	

DIMENSIONES ENROLLADORES FIJOS

Mod.	A	B	C	D	E	F	G			
FMX-400	158	120	168	192	95	400	435	8,85<8,85	0,084	1
FMX-460	158	120	168	192	95	460	500	10,71<10,80	0,094	1
FMX-550	200	150	225	270	120	550	600	15,96<16,33	0,130	1
FMX-555	250	200	225	270	170	550	600	17,22<17,83	0,150	1
FMX-560	440	390	225	270	360	550	600	25,75<26,38	0,240	1

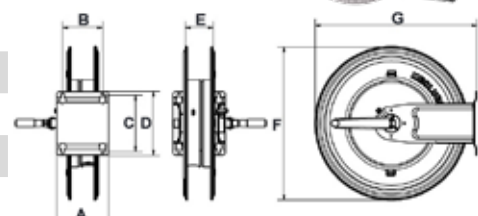

ENROLLADORES DE MANGUERA MANUALES DE ACERO INOXIDABLE AISI 304 FIJOS PARA AGUA 150 °C DE 200 A 400 bar

Equipado con:

- Racores de acero inoxidable AISI 316
- Junto giratorio 90° de acero inoxidable AISI 304
- Juntas de Viton®
- Manivela de acero inoxidable con cierre a presión



FMX-400

Artículo	Manguera	Capacidad Enrollador	Entrada-Salida
077-2205-300	sin manguera	Ø 3/8" - max 15 m	F1/2"-M3/8" BSP
077-2205-400	sin manguera	Ø 1/2" - max 10 m	F1/2"-M1/2" BSP



FMX-460

Artículo	Manguera	Capacidad Enrollador	Entrada-Salida
077-2305-300	sin manguera	Ø 3/8" - max 18 m	F1/2"-M3/8" BSP
077-2305-400	sin manguera	Ø 1/2" - max 15 m	F1/2"-M1/2" BSP



FMX-550

Artículo	Manguera	Capacidad Enrollador	Entrada-Salida
077-2405-400	sin manguera	Ø 1/2" - max 25 m	F1/2"-M1/2" BSP
077-2405-500	sin manguera	Ø 3/4" - max 15 m	F1"-M3/4" BSP



FMX-555

Artículo	Manguera	Capacidad Enrollador	Entrada-Salida
077-2505-400	sin manguera	Ø 1/2" - max 30 m	F1/2"-M1/2" BSP
077-2505-500	sin manguera	Ø 3/4" - max 20 m	F1"-M3/4" BSP
077-2505-600	sin manguera	Ø 1" - max 15 m	F1"-M1" BSP



FMX-560

Artículo	Manguera	Capacidad Enrollador	Entrada-Salida
077-2605-400	sin manguera	Ø 1/2" - max 50 m	F1/2"-M1/2" BSP
077-2605-500	sin manguera	Ø 3/4" - max 40 m	F1"-M3/4" BSP
077-2605-600	sin manguera	Ø 1" - max 30 m	F1"-M1" BSP

DIMENSIONES ENROLLADORES FIJOS

Mod.	A	B	C	D	E	F	G			
FMX-400	158	120	168	192	95	400	435	8,85<8,85	0,084	1
FMX-460	158	120	168	192	95	460	500	10,71<10,80	0,094	1
FMX-550	200	150	225	270	120	550	600	15,96<16,33	0,130	1
FMX-555	250	200	225	270	170	550	600	17,22<17,83	0,150	1
FMX-560	440	390	225	270	360	550	600	25,75<26,38	0,240	1

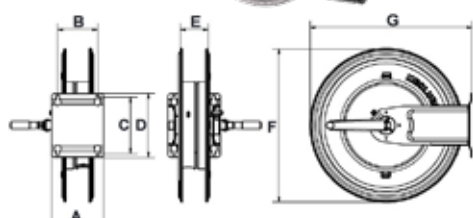



ENROLLADORES DE MANGUERA MANUALES DE ACERO INOXIDABLE AISI 304 FIJOS ACEITE, REFRIGERANTE Y FLUIDOS SIMILARES DE 88 A 180 bar

Equipado con:

- Racores de acero galvanizado
- Junto giratorio 90° de acero galvanizado
- Juntas de NBR
- Manivela de acero inoxidable con cierre a presión

Artículo	Manguera	Capacidad Enrollador	Entrada-Salida	FMX-400
077-2206-300	sin manguera	Ø 3/8" - max 15 m	F1/2"-M3/8" BSP	
077-2206-400	sin manguera	Ø 1/2" - max 10 m	F1/2"-M1/2" BSP	

Artículo	Manguera	Capacidad Enrollador	Entrada-Salida	FMX-460
077-2306-300	sin manguera	Ø 3/8" - max 18 m	F1/2"-M3/8" BSP	
077-2306-400	sin manguera	Ø 1/2" - max 15 m	F1/2"-M1/2" BSP	

Artículo	Manguera	Capacidad Enrollador	Entrada-Salida	FMX-550
077-2406-400	sin manguera	Ø 1/2" - max 25 m	F1/2"-M1/2" BSP	
077-2406-500	sin manguera	Ø 3/4" - max 15 m	F1"-M3/4" BSP	

Artículo	Manguera	Capacidad Enrollador	Entrada-Salida	FMX-555
077-2506-400	sin manguera	Ø 1/2" - max 30 m	F1/2"-M1/2" BSP	
077-2506-500	sin manguera	Ø 3/4" - max 20 m	F1"-M3/4" BSP	
077-2506-600	sin manguera	Ø 1" - max 15 m	F1"-M1" BSP	

Artículo	Manguera	Capacidad Enrollador	Entrada-Salida	FMX-560
077-2606-400	sin manguera	Ø 1/2" - max 50 m	F1/2"-M1/2" BSP	
077-2606-500	sin manguera	Ø 3/4" - max 40 m	F1"-M3/4" BSP	
077-2606-600	sin manguera	Ø 1" - max 30 m	F1"-M1" BSP	

DIMENSIONES ENROLLADORES FIJOS

Mod.	A	B	C	D	E	F	G			
FMX-400	158	120	168	192	95	400	435	8,85<8,85	0,084	1
FMX-460	158	120	168	192	95	460	500	10,71<10,80	0,094	1
FMX-550	200	150	225	270	120	550	600	15,96<16,33	0,130	1
FMX-555	250	200	225	270	170	550	600	17,22<17,83	0,150	1
FMX-560	440	390	225	270	360	550	600	25,75<26,38	0,240	1

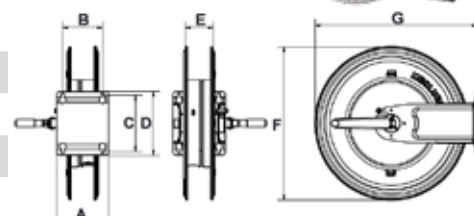

ENROLLADORES DE MANGUERA MANUALES DE ACERO INOXIDABLE AISI 304 FIJOS PARA GRASA DE 275 A 400 bar

Equipado con:

- Racores de acero galvanizado
- Junto giratorio 90° de acero galvanizado
- Juntas de poliuretano
- Manivela de acero inoxidable con cierre a presión



FMX-400

Artículo	Manguera	Capacidad Enrollador	Entrada-Salida
077-2207-200	sin manguera	Ø 1/4" - max 15 m	M1/4"-M1/4"BSP
077-2207-300	sin manguera	Ø 3/8" - max 10 m	M3/8"-M3/8" BSP
077-2207-400	sin manguera	Ø 1/2" - max 10 m	M1/2"-M1/2" BSP



FMX-460

Artículo	Manguera	Capacidad Enrollador	Entrada-Salida
077-2307-200	sin manguera	Ø 1/4" - max 18 m	M1/4"-M1/4" BSP
077-2307-300	sin manguera	Ø 3/8" - max 15 m	M3/8"-M3/8" BSP
077-2307-400	sin manguera	Ø 1/2" - max 15 m	M1/2"-M1/2" BSP



FMX-550



Artículo	Manguera	Capacidad Enrollador	Entrada-Salida
077-2407-300	sin manguera	Ø 3/8" - max 25 m	M3/8"-M3/8" BSP
077-2407-400	sin manguera	Ø 1/2" - max 25 m	M1/2"-M1/2" BSP



FMX-555

Artículo	Manguera	Capacidad Enrollador	Entrada-Salida
077-2507-300	sin manguera	Ø 3/8" - max 30 m	M3/8"-M3/8" BSP
077-2507-400	sin manguera	Ø 1/2" - max 30 m	M1/2"-M1/2" BSP

DIMENSIONES ENROLLADORES FIJOS

Mod.	A	B	C	D	E	F	G			
FMX-400	158	120	168	192	95	400	435	8,85<8,85	0,084	1
FMX-460	158	120	168	192	95	460	500	10,71<10,80	0,094	1
FMX-550	200	150	225	270	120	550	600	15,96<16,33	0,130	1
FMX-555	250	200	225	270	170	550	600	17,22<17,83	0,150	1

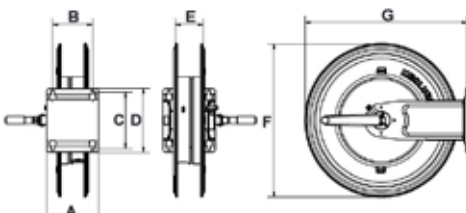

ENROLLADORES DE MANGUERA MANUALES DE ACERO INOXIDABLE AISI 304 FIJOS PARA DIÉSEL 10 bar

Equipado con:

- Racores de acero galvanizado
- Junto giratorio 90° de acero galvanizado - Aluminio anodizado
- Juntas de Viton®
- Manivela de acero inoxidable con cierre a presión

Artículo	Manguera	Capacidad Enrollador	Entrada-Salida	FMX-460
077-2308-500	sin manguera	Ø 3/4" - max 8 m	F1"-M3/4" BSP	



Artículo	Manguera	Capacidad Enrollador	Entrada-Salida	FMX-550
077-2408-600	sin manguera	Ø 3/4" - max 15 m	F1"-M1" BSP	
077-2408-600	sin manguera	Ø 1" - max 10 m	F1"-M1" BSP	





Artículo	Manguera	Capacidad Enrollador	Entrada-Salida	FMX-555
077-2508-600	sin manguera	Ø 3/4" - max 20 m	F1"-M1" BSP	
077-2508-600	sin manguera	Ø 1" - max 15 m	F1"-M1" BSP	



Artículo	Manguera	Capacidad Enrollador	Entrada-Salida	FMX-560
077-2608-600	sin manguera	Ø 3/4" - max 40 m	F1"-M1" BSP	
077-2608-600	sin manguera	Ø 1" - max 30 m	F1"-M1" BSP	



DIMENSIONES ENROLLADORES FIJOS

Mod.	A	B	C	D	E	F	G			
FMX-460	158	120	168	192	95	460	500	10,71<10,80	0,094	1
FMX-550	200	150	225	270	120	550	600	15,96<16,33	0,130	1
FMX-555	250	200	225	270	170	550	600	17,22<17,83	0,150	1
FMX-560	440	390	225	270	360	550	600	25,75<26,38	0,240	1

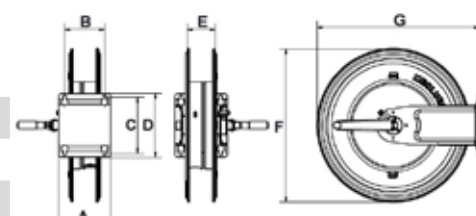

ENROLLADORES DE MANGUERA MANUALES DE ACERO INOXIDABLE AISI 304 FIJOS PARA REFRIGERANTE – LIMPIACRISTALES Y AdBlue® 20 bar

Equipado con:

- Racores de acero **inoxidable AISI 316**
- Junto giratorio 90° de acero **inoxidable AISI 316**
- Juntas de Viton®
- Manivela de acero inoxidable con cierre a presión



FMX-400

Artículo	Manguera	Capacidad Enrollador	Entrada-Salida
077-2209-400	sin manguera	Ø 1/2" - max 10 m	F1/2"-M1/2" BSP



FMX-460

Artículo	Manguera	Capacidad Enrollador	Entrada-Salida
077-2309-400	sin manguera	Ø 1/2" - max 15 m	F1/2"-M1/2" BSP



FMX-550

Artículo	Manguera	Capacidad Enrollador	Entrada-Salida
077-2409-400	sin manguera	Ø 1/2" - max 25 m	F1/2"-M1/2" BSP
077-2409-500	sin manguera	Ø 3/4" - max 15 m	F1"G-M3/4" BSP



FMX-555

Artículo	Manguera	Capacidad Enrollador	Entrada-Salida
077-2509-400	sin manguera	Ø 1/2" - max 30 m	F1/2"-M1/2" BSP
077-2509-500	sin manguera	Ø 3/4" - max 20 m	F1"-M3/4" BSP



FMX-560

Artículo	Manguera	Capacidad Enrollador	Entrada-Salida
077-2609-400	sin manguera	Ø 1/2" - max 50 m	F1/2"-M1/2" BSP
077-2609-500	sin manguera	Ø 3/4" - max 40 m	F1"-M3/4" BSP

DIMENSIONES ENROLLADORES FIJOS

Mod.	A	B	C	D	E	F	G			
FMX-400	158	120	168	192	95	400	435	8,85<8,85	0,084	1
FMX-460	158	120	168	192	95	460	500	10,71<1w,80	0,094	1
FMX-550	200	150	225	270	120	550	600	15,96<16,33	0,130	1
FMX-555	250	200	225	270	170	550	600	17,22<17,83	0,150	1
FMX-560	440	390	225	270	360	550	600	25,75<26,38	0,240	1

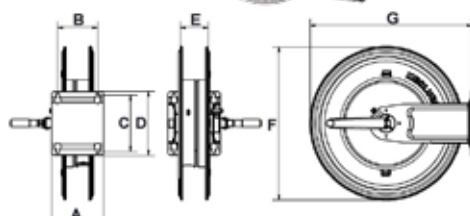

ENROLLADORES DE MANGUERA AUTOMÁTICOS SERIE HEAVY - DUTY

Nueva serie de enrolladores de manguera automáticos con resorte Modelo HEAVY - DUTY de acero pintado y acero inoxidable AISI 304. Son adecuados para la aplicación de mangueras flexibles para la distribución de aire comprimido, agua, aceite y fluidos similares, grasa, gasolina, refrigerante , limpiacristales, AdBlue® . Permiten trabajar en total seguridad, para desenrollar rápidamente solo la longitud deseada de la manguera, mejorando la operatividad y la funcionalidad.

Están diseñados para aplicaciones que requieren equipos robustos, incluso a bordo de camiones.

Están diseñados para tener dos posiciones de salida de manguera diferentes, una superior y otra inferior.



ENROLLADORES DE MANGUERA AUTOMÁTICOS DE ACERO PINTADO SERIE HEAVY - DUTY PARA AIRE-AGUA DE 20 A 28 bar



Equipado con:

- Mangueras de caucho sintético negro R6
- Racores de acero galvanizado
- Junto giratorio 90° de latón
- Juntas de Viton®

HD-460	Artículo	L. mang.	Ø mang.	Presión max.	Entrada-Salida
	073-1302-400	sin manguera	-	-	F1/2"-M1/2"BSP
	073-1302-415	15 m	1/2"	28 bar	F1/2"-M1/2" BSP
	073-1302-418	18 m	1/2"	28 bar	F1/2"-M1/2" BSP



HD-550	Artículo	L. mang.	Ø mang.	Presión max.	Entrada-Salida
	073-1402-400	sin manguera	-	-	F1/2"-M1/2" BSP
	073-1402-500	sin manguera	-	-	F1"-M3/4" BSP
	073-1402-420	20 m	1/2"	28 bar	F1/2"-M1/2" BSP
	073-1402-425	25 m	1/2"	28 bar	F1/2"-M1/2" BSP
	073-1402-515	15 m	3/4"	21 bar	F1"-M3/4" BSP







HD-555	Artículo	L. mang.	Ø mang.	Presión max.	Entrada-Salida
	073-1502-400	sin manguera	-	-	F1/2"-M1/2" BSP
	073-1502-500	sin manguera	-	-	F1"-M3/4" BSP
	073-1502-600	sin manguera	-	-	F1"-M1" BSP
	073-1502-430	30 m	1/2"	28 bar	F1/2"-M1/2" BSP
	073-1502-520	20 m	3/4"	21 bar	F1"-M3/4" BSP
	073-1502-615	15 m	1"	20 bar	F1"-M1" BSP

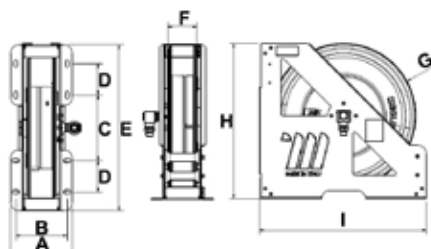

HD-560	Artículo	L. mang.	Ø mang.	Presión max.	Entrada-Salida
	073-1602-400	sin manguera	-	-	F1/2"-M1/2" BSP
	073-1602-500	sin manguera	-	-	F1"-M3/4" BSP
	073-1602-600	sin manguera	-	-	F1"-M1" BSP
	073-1602-440	40 m	1/2"	28 bar	F1/2"-M1/2" BSP
	073-1602-450	50 m	1/2"	28 bar	F1/2"-M1/2" BSP
	073-1602-530	30 m	3/4"	21 bar	F1"-M3/4" BSP
	073-1602-540	40 m	3/4"	21 bar	F3/4"-M3/4" BSP
	073-1602-620	20 m	1"	20 bar	F1"-M1" BSP
	073-1602-630	30 m	1"	20 bar	F1"-M1" BSP

DIMENSIONES ENROLLADORES FIJOS



Mod.	A	B	C	D	E	F	G	H	I			
HD-460	196	163	209	100	529	95	460	495	534	23,30<27,87	0,072	1
HD-550	230	197	324	100	644	120	550	597	649	39,92<46,08	0,120	1
HD-555	280	247	324	100	644	170	550	597	649	51,41<60,27	0,145	1
HD-560	460	427	324	100	644	350	550	597	649	60,62<78,20	0,230	1

ENROLLADORES DE MANGUERA AUTOMÁTICOS DE ACERO PINTADO SERIE HEAVY - DUTY PARA AGUA 150 °C 200 bar

Equipado con:

- Mangueras de caucho sintético azul antimanchas 1SC
- Racores de acero galvanizado
- Junto giratorio 90° de acero inoxidable AISI 304
- Juntas de Viton®



Artículo	L. mang.	Ø mang.	Presión max.	Entrada-Salida	HD-460
073-1305-300	sin manguera	-	-	F1/2"-M3/8" BSP	
073-1305-400	sin manguera	-	-	F1/2"-M1/2" BSP	
073-1304-220	20 m	5/16"	200 bar	F1/2"-F3/8" BSP	
073-1304-315	15 m	3/8"	200 bar	F1/2"-F3/8" BSP	
073-1304-318	18 m	3/8"	200 bar	F1/2"-F3/8" BSP	
073-1304-415	15 m	1/2"	200 bar	F1/2"-F1/2" BSP	

Artículo	L. mang.	Ø mang.	Presión max.	Entrada-Salida	HD-550
073-1405-300	sin manguera	-	-	F1/2"-M3/8" BSP	
073-1405-400	sin manguera	-	-	F1/2"-M1/2" BSP	
073-1404-320	20 m	3/8"	200 bar	F1/2"-F3/8" BSP	
073-1404-325	25 m	3/8"	200 bar	F1/2"-F3/8" BSP	
073-1404-420	20 m	1/2"	200 bar	F1/2"-F1/2" BSP	
073-1404-425	25 m	1/2"	200 bar	F1/2"-F1/2" BSP	

Artículo	L. mang.	Ø mang.	Presión max.	Entrada-Salida	HD-555
073-1505-300	sin manguera	-	-	F1/2"-M3/8" BSP	
073-1505-400	sin manguera	-	-	F1/2"-M1/2" BSP	
073-1504-330	30 m	3/8"	200 bar	F1/2"-F3/8" BSP	
073-1504-430	30 m	1/2"	200 bar	F1/2"-F1/2" BSP	

Artículo	L. mang.	Ø mang.	Presión max.	Entrada-Salida	HD-560
073-1605-300	sin manguera	-	-	F1/2"-M3/8" BSP	
073-1605-400	sin manguera	-	-	F1/2"-M1/2" BSP	
073-1604-340	40 m	3/8"	200 bar	F1/2"-F3/8" BSP	
073-1604-350	50 m	3/8"	200 bar	F1/2"-F3/8" BSP	
073-1604-440	40 m	1/2"	200 bar	F1/2"-F1/2" BSP	

DIMENSIONES ENROLLADORES FIJOS

Mod.	A	B	C	D	E	F	G	H	I			
HD-460	196	163	209	100	529	95	460	495	534	23,26<29,60	0,072	1
HD-550	230	197	324	100	644	120	550	597	649	39,92<53,40	0,120	1
HD-555	280	247	324	100	644	170	550	597	649	51,40<66,90	0,145	1
HD-560	460	427	324	100	644	350	550	597	649	60,67<75,69	0,230	1

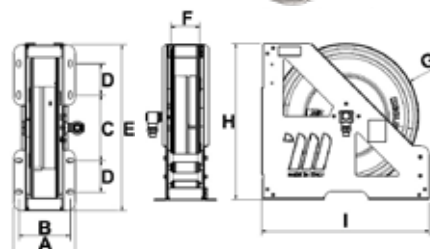

ENROLLADORES DE MANGUERA AUTOMÁTICOS DE ACERO PINTADO SERIE HEAVY - DUTY PARA AGUA 150 °C 400 bar

Equipado con:

- Mangueras de caucho sintético azul antimanchas 2SC
- Racores de acero galvanizado
- Junto giratorio 90° de acero inoxidable AISI 304
- Juntas de Viton®



HD-460

Artículo	L. mang.	Ø mang.	Presión max.	Entrada-Salida
073-1305-300	sin manguera	-	-	F1/2"-M3/8" BSP
073-1305-400	sin manguera	-	-	F1/2"-M1/2" BSP
073-1305-220	20 m	5/16"	400 bar	F1/2"-F3/8" BSP
073-1305-315	15 m	3/8"	400 bar	F1/2"-F3/8" BSP
073-1305-318	18 m	3/8"	400 bar	F1/2"-F3/8" BSP
073-1305-415	15 m	1/2"	400 bar	F1/2"-F1/2" BSP



HD-550

Artículo	L. mang.	Ø mang.	Presión max.	Entrada-Salida
073-1405-300	sin manguera	-	-	F1/2"-M3/8" BSP
073-1405-400	sin manguera	-	-	F1/2"-M1/2" BSP
073-1405-320	20 m	3/8"	400 bar	F1/2"-F3/8" BSP
073-1405-325	25 m	3/8"	400 bar	F1/2"-F3/8" BSP
073-1405-420	20 m	1/2"	400 bar	F1/2"-F1/2" BSP
073-1405-425	25 m	1/2"	400 bar	F1/2"-F1/2" BSP



HD-555

Artículo	L. mang.	Ø mang.	Presión max.	Entrada-Salida
073-1505-300	sin manguera	-	-	F1/2"-M3/8" BSP
073-1505-400	sin manguera	-	-	F1/2"-M1/2" BSP
073-1505-330	30 m	3/8"	400 bar	F1/2"-F3/8" BSP
073-1505-430	30 m	1/2"	400 bar	F1/2"-F1/2" BSP





HD-560

Artículo	L. mang.	Ø mang.	Presión max.	Entrada-Salida
073-1605-300	sin manguera	-	-	F1/2"-M3/8" BSP
073-1605-400	sin manguera	-	-	F1/2"-M1/2" BSP
073-1605-340	40 m	3/8"	400 bar	F1/2"-F3/8" BSP
073-1605-350	50 m	3/8"	400 bar	F1/2"-F3/8" BSP
073-1605-440	40 m	1/2"	400 bar	F1/2"-F1/2" BSP

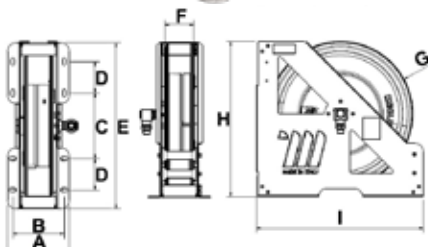
DIMENSIONES ENROLLADORES FIJOS





Mod.	A	B	C	D	E	F	G	H	I			
HD-460	196	163	209	100	529	95	460	495	534	23,26<31,40	0,072	1
HD-550	230	197	324	100	644	120	550	597	649	39,92<53,40	0,120	1
HD-555	280	247	324	100	644	170	550	597	649	51,40<66,90	0,145	1
HD-560	460	427	324	100	644	350	550	597	649	60,67<81,67	0,230	1

ENROLLADORES DE MANGUERA AUTOMÁTICOS DE ACERO PINTADO SERIE HEAVY - DUTY PARA ACEITE, REFRIGERANTE Y FLUIDOS SIMILARES DE 88 A 180 bar

Equipado con:

- Mangueras de caucho sintético negro 1SC
- Racores de acero galvanizado
- Junto giratorio 90° de acero galvanizado
- Juntas de NBR



Artículo	L. mang.	Ø mang.	Presión max.	Entrada-Salida	HD-460
073-1306-400	sin manguera	-	-	F1/2"-M1/2" BSP	
073-1306-415	15 m	1/2"	160 bar	F1/2"-M1/2" BSP	
073-1306-418	18 m	1/2"	160 bar	F1/2"-M1/2" BSP	

Artículo	L. mang.	Ø mang.	Presión max.	Entrada-Salida	HD-550
073-1406-400	sin manguera	-	-	F1/2"-M1/2" BSP	
073-1406-500	sin manguera	-	-	F1"-M3/4" BSP	
073-1406-420	20 m	1/2"	160 bar	F1/2"-M1/2" BSP	
073-1406-425	25 m	1/2"	160 bar	F1/2"-M1/2" BSP	
073-1406-515	15 m	3/4"	105 bar	F1"-M3/4" BSP	

Artículo	L. mang.	Ø mang.	Presión max.	Entrada-Salida	HD-555
073-1506-400	sin manguera	-	-	F1/2"-M1/2" BSP	
073-1506-500	sin manguera	-	-	F1"-M3/4" BSP	
073-1506-600	sin manguera	-	-	F1"-M1" BSP	
073-1506-430	30 m	1/2"	160 bar	F1/2"-M1/2" BSP	
073-1506-520	20 m	3/4"	105 bar	F1"-M3/4" BSP	
073-1506-615	15 m	1"	88 bar	F1"-M1" BSP	

Artículo	L. mang.	Ø mang.	Presión max.	Entrada-Salida	HD-560
073-1606-400	sin manguera	-	-	F1/2"-M1/2" BSP	
073-1606-500	sin manguera	-	-	F1"-M3/4" BSP	
073-1606-600	sin manguera	-	-	F1"-M1" BSP	
073-1606-440	40 m	1/2"	160 bar	F1/2"-M1/2" BSP	
073-1606-450	50 m	1/2"	160 bar	F1/2"-M1/2" BSP	
073-1606-530	30 m	3/4"	105 bar	F1"-M3/4" BSP	
073-1606-540	40 m	3/4"	105 bar	F1"-M3/4" BSP	
073-1606-620	20 m	1"	88 bar	F1"-M1" BSP	
073-1606-630	30 m	1"	88 bar	F1"-M1" BSP	

DIMENSIONES ENROLLADORES FIJOS

Mod.	A	B	C	D	E	F	G	H	I			
HD-460	196	163	209	100	529	95	460	495	534	23,26<29,91	0,072	1
HD-550	230	197	324	100	644	120	550	597	649	39,90<48,74	0,120	1
HD-555	280	247	324	100	644	170	550	597	649	51,40<63,94	0,145	1
HD-560	460	427	324	100	644	350	550	597	649	60,66<82,88	0,230	1

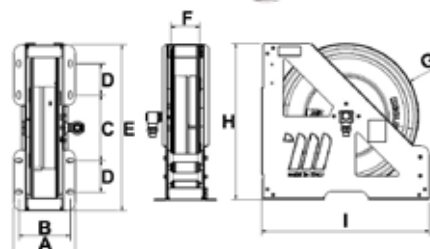

ENROLLADORES DE MANGUERA AUTOMÁTICOS DE ACERO PINTADO SERIE HEAVY - DUTY PARA GRASA DE 275 A 400 bar

Equipado con:

- Mangueras de caucho sintético negro 2SC
- Racores de acero galvanizado
- Junto giratorio 90° de acero galvanizado
- Juntas de poliuretano



HD-460	Artículo	L. mang.	Ø mang.	Presión max.	Entrada-Salida
	073-1307-200	sin manguera	-	-	M1/4"-M1/4" BSP
	073-1307-300	sin manguera	-	-	M3/8"-M3/8" BSP
	073-1307-400	sin manguera	-	-	M1/2"-M1/2" BSP
	073-1307-118	18 m	1/4"	400 bar	M1/4"-M1/4" BSP
	073-1307-315	15 m	3/8"	330 bar	M3/8"-M3/8" BSP
	073-1307-415	15 m	1/2"	275 bar	M1/2"-M1/2" BSP





HD-550	Artículo	L. mang.	Ø mang.	Presión max.	Entrada-Salida
	073-1407-300	sin manguera	-	-	M3/8"-M3/8" BSP
	073-1407-400	sin manguera	-	-	M1/2"-M1/2" BSP
	073-1407-320	20 m	3/8"	330 bar	M3/8"-M3/8" BSP
	073-1407-325	25 m	3/8"	330 bar	M3/8"-M3/8" BSP
	073-1407-420	20 m	1/2"	275 bar	M1/2"-M1/2" BSP
	073-1407-425	25 m	1/2"	275 bar	M1/2"-M1/2" BSP

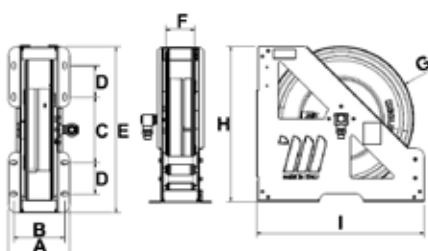

HD-555	Artículo	L. mang.	Ø mang.	Presión max.	Entrada-Salida
	073-1507-300	sin manguera	-	-	M3/8"-M3/8" BSP
	073-1507-400	sin manguera	-	-	M1/2"-M1/2" BSP
	073-1507-330	30 m	3/8"	330 bar	M3/8"-M3/8" BSP
	073-1507-430	30 m	1/2"	275 bar	M1/2"-M1/2" BSP



DIMENSIONES ENROLLADORES FIJOS

Mod.	A	B	C	D	E	F	G	H	I			
HD-460	196	163	209	100	529	95	460	495	534	23,28<31,98	0,072	1
HD-550	230	197	324	100	644	120	550	597	649	39,90<54,60	0,120	1
HD-555	280	247	324	100	644	170	550	597	649	51,40<68,70	0,145	1

ENROLLADORES DE MANGUERA AUTOMÁTICOS DE ACERO PINTADO SERIE HEAVY - DUTY PARA REFRIGERANTE - LIMPIACRISTALES Y AdBlue® 20 bar

Equipado con:



- Mangueras de caucho antiestático negro EPDM
- Racores de acero inoxidable AISI 316
- Junto giratorio 90° de acero inoxidable AISI 316
- Juntas de Viton®
- Eje de rodillo de acero inoxidable

Artículo	L. mang.	Ø mang.	Presión max.	Entrada-Salida	HD-460
073-1309-400	sin manguera	-	-	F1/2"-M1/2" BSP	
073-1309-410	10 m	1/2" - 12,7x21	20 bar	F1/2"-M1/2" BSP	
073-1309-415	15 m	1/2" - 12,7x21	20 bar	F1/2"-F1/2" BSP	

Artículo	L. mang.	Ø mang.	Presión max.	Entrada-Salida	HD-550
073-1409-400	sin manguera	-	-	F1/2"-M1/2" BSP	
073-1409-500	sin manguera	-	-	F1"-M3/4" BSP	
073-1409-420	20 m	1/2"	20 bar	F1/2"-M1/2" BSP	
073-1409-425	25 m	1/2"	20 bar	F1/2"G-M 1/2" BSP	
073-1409-510	10 m	3/4"	20 bar	F1"-M3/4" BSP	
073-1409-515	15 m	3/4"	20 bar	F1"-M3/4" BSP	

Artículo	L. mang.	Ø mang.	Presión max.	Entrada-Salida	HD-555
073-1509-500	sin manguera	-	-	F1"-M3/4" BSP	
073-1509-520	20 m	3/4"	20 bar	F1"-M3/4" BSP	

DIMENSIONES ENROLLADORES FIJOS

Mod.	A	B	C	D	E	F	G	H	I	 Kg	 m³	 N°
HD-460	196	163	209	100	529	95	460	495	534	23,26<27,65	0,072	1
HD-550	230	197	324	100	644	120	550	597	649	39,92<47,43	0,120	1
HD-555	280	247	324	100	644	170	550	597	649	51,95<61,10	0,145	1

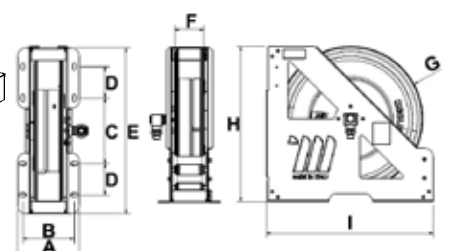

ENROLLADORES DE MANGUERA AUTOMÁTICOS DE ACERO PINTADO SERIE HEAVY - DUTY PARA DIÉSEL 10 bar



Equipado con:

- Mangueras de caucho antiestático negro
- Racores de acero galvanizado
- Junto giratorio 90° de acero galvanizado - aluminio anodizado
- Juntas de Viton®

HD-460	Artículo	Capacidad	L. mang.	Ø mang.	Entrada-Salida
	073-1308-500	80 l/min	sin manguera	-	F1"-M3/4"BSP
	073-1308-508	80 l/min	8 m	3/4"- 19x27	F1"- M1"BSP



HD-550	Artículo	Capacidad	L. mang.	Ø mang.	Entrada-Salida
	073-1408-600	95 l/min	sin manguera	-	F1"-M1" BSP
	073-1408-510	90 l/min	10 m	3/4"- 19x27	F1"-M1" BSP
	073-1408-515	85 l/min	15 m	3/4"- 19x27	F1"-M1" BSP
	073-1408-610	95 l/min	10 m	1" - 25x35	F1"-M1" BSP







HD-555	Artículo	Capacidad	L. mang.	Ø mang.	Entrada-Salida
	073-1508-600	95 l/min	sin manguera	-	F1"-M1" BSP
	073-1508-520	83 l/min	20 m	3/4"- 19x27	F1"-M1" BSP
	073-1508-615	90 l/min	15 m	1" - 25x35	F1"-M1" BSP

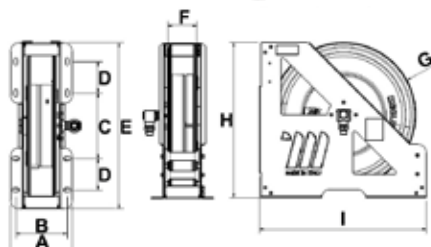

HD-560	Artículo	Capacidad	L. mang.	Ø mang.	Entrada-Salida
	073-1608-600	95 l/min	sin manguera	-	F1"-M1" BSP
	073-1608-530	80 l/min	30 m	3/4"- 19x27	F1"-M1" BSP
	073-1608-540	75 l/min	40 m	3/4"- 19x27	F1"-M1" BSP
	073-1608-620	87 l/min	20 m	1" - 25x35	F1"-M1" BSP
	073-1608-630	85 l/min	30 m	1" - 25x35	F1"-M1" BSP

DIMENSIONES ENROLLADORES FIJOS



Mod.	A	B	C	D	E	F	G	H	I	 Kg	 m ³	 No.
HD-460	196	163	209	100	529	95	460	495	534	23,28<26,78	0,072	1
HD-550	230	197	324	100	644	120	550	597	649	40,10<47,35	0,120	1
HD-555	280	247	324	100	644	170	550	597	649	51,50<62,53	0,145	1
HD-560	460	427	324	100	644	350	550	597	649	60,90<83,02	0,230	1

ENROLLADORES DE MANGUERA AUTOMÁTICOS DE ACERO PINTADO SERIE HEAVY - DUTY PARA GASOLINA 16 bar

Equipado con:

- Mangueras de caucho antiestático negro con espiral metálica incorporada tejidos sintéticos de alta resistencia y cordón de cobre
- Normativa de referencia: EN 1761 - EN 12115 ATEX (EX ZONE)
- Resistente al fuego según: TRbf 131/2
- Racores de acero galvanizado
- Junto giratorio 90° de acero galvanizado - Juntas de Viton®
- Cumple con la directiva ATEX: (ver información ATEX pág. 390)

CE Ex II 2 G Ex h IIB T4 Gb X
II 2 D Ex h IIIC T4 Db

Artículo	Capacidad	L. mang.	Ø mang.	Entrada-Salida	HD-550
073-1418-600	95 l/min	sin manguera	-	F1"-M1" BSP	
073-1418-510	90 l/min	10 m	3/4"- 19x27	F1"-M1" BSP	
073-1418-515	85 l/min	15 m	3/4"- 19x27	F1"-M1" BSP	
073-1418-610	95 l/min	10 m	1" - 25x35	F1"-M1" BSP	





Artículo	Capacidad	L. mang.	Ø mang.	Entrada-Salida	HD-555
073-1518-600	95 l/min	sin manguera	-	F1"-M1" BSP	
073-1518-520	83 l/min	20 m	3/4"- 19x27	F1"-M1" BSP	
073-1518-615	90 l/min	15 m	1" - 25x35	F1"-M1" BSP	



Artículo	Capacidad	L. mang.	Ø mang.	Entrada-Salida	HD-560
073-1618-600	95 l/min	sin manguera	-	F1"-M1" BSP	
073-1618-530	80 l/min	30 m	3/4"- 19x27	F1"-M1" BSP	
073-1618-620	87 l/min	20 m	1" - 25x35	F1"-M1" BSP	
073-1618-630	85 l/min	30 m	1" - 25x35	F1"-M1" BSP	



DIMENSIONES ENROLLADORES FIJOS

Mod.	A	B	C	D	E	F	G	H	I			
HD-550	230	197	324	100	644	120	550	597	649	40,45<51,00	0,120	1
HD-555	280	247	324	100	644	170	550	597	649	51,94<66,00	0,145	1
HD-560	460	427	324	100	644	350	550	597	649	61,30<85,00	0,230	1

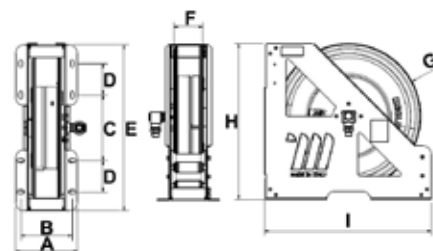

ENROLLADORES DE MANGUERA AUTOMÁTICOS DE ACERO INOXIDABLE AISI 304 SERIE HEAVY - DUTY PARA AIRE-AGUA DE 20 A 28 bar

Equipado con:

- Mangueras de caucho sintético negro R6
- Racores de acero galvanizado
- Junto giratorio 90° de latón
- Juntas de Viton®



HDX-460	Artículo	L. mang.	Ø mang.	Presión max.	Entrada-Salida
	073-2302-400	sin manguera	-	-	F1/2"-M1/2"BSP
	073-2302-415	15 m	1/2"	28 bar	F1/2"-M1/2" BSP
	073-2302-418	18 m	1/2"	28 bar	F1/2"-M1/2" BSP



HDX-550	Artículo	L. mang.	Ø mang.	Presión max.	Entrada-Salida
	073-2402-400	sin manguera	-	-	F1/2"-M1/2" BSP
	073-2402-500	sin manguera	-	-	F1"-M3/4" BSP
	073-2402-420	20 m	1/2"	28 bar	F1/2"-M1/2" BSP
	073-2402-425	25 m	1/2"	28 bar	F1/2"-M1/2" BSP
	073-2402-515	15 m	3/4"	21 bar	F1"-M3/4" BSP



HDX-555	Artículo	L. mang.	Ø mang.	Presión max.	Entrada-Salida
	073-2502-400	sin manguera	-	-	F1/2"-M1/2" BSP
	073-2502-500	sin manguera	-	-	F1"-M3/4" BSP
	073-2502-600	sin manguera	-	-	F1"-M1" BSP
	073-2502-430	30 m	1/2"	28 bar	F1/2"-M1/2" BSP
	073-2502-520	20 m	3/4"	21 bar	F1"-M3/4" BSP
	073-2502-615	15 m	1"	20 bar	F1"-M1" BSP



HDX-560	Artículo	L. mang.	Ø mang.	Presión max.	Entrada-Salida
	073-2602-400	sin manguera	-	-	F1/2"-M1/2" BSP
	073-2602-500	sin manguera	-	-	F1"-M3/4" BSP
	073-2602-600	sin manguera	-	-	F1"-M1" BSP
	073-2602-440	40 m	1/2"	28 bar	F1/2"-M1/2" BSP
	073-2602-450	50 m	1/2"	28 bar	F1/2"-M1/2" BSP
	073-2602-530	30 m	3/4"	21 bar	F1"-M3/4" BSP
	073-2602-540	40 m	3/4"	21 bar	F3/4"-M3/4" BSP
	073-2602-620	20 m	1"	20 bar	F1"-M1" BSP
	073-2602-630	30 m	1"	20 bar	F1"-M1" BSP

DIMENSIONES ENROLLADORES FIJOS

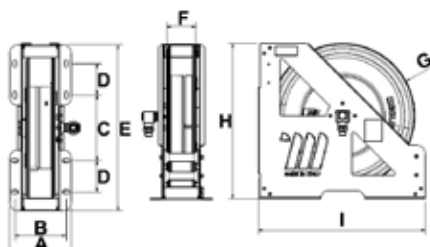

Mod.	A	B	C	D	E	F	G	H	I			
HDX-460	196	163	209	100	529	95	460	495	534	22,63<27,20	0,072	1
HDX-550	230	197	324	100	644	120	550	597	649	39,05<45,33	0,120	1
HDX-555	280	247	324	100	644	170	550	597	649	50,50<59,52	0,145	1
HDX-560	460	427	324	100	644	350	550	597	649	59,50<77,10	0,230	1

ENROLLADORES DE MANGUERA AUTOMÁTICOS DE ACERO INOXIDABLE AISI 304 SERIE HEAVY - DUTY PARA AGUA DE 150 °C 200 bar

Equipado con:

- Mangueras de caucho sintético azul antimanchas 1SC
- Racores de acero galvanizado
- Junto giratorio 90° de acero inoxidable AISI 304
- Juntas de Viton®

Artículo	L. mang.	Ø mang.	Presión max.	Entrada-Salida
073-2305-300	sin manguera	-	-	F1/2" - M3/8" BSP
073-2305-400	sin manguera	-	-	F1/2" - M1/2" BSP
073-2304-220	20 m	5/16"	200 bar	F1/2" - F3/8" BSP
073-2304-315	15 m	3/8"	200 bar	F1/2" - F3/8" BSP
073-2304-318	18 m	3/8"	200 bar	F1/2" - F3/8" BSP
073-2304-415	15 m	1/2"	200 bar	F1/2" - F1/2" BSP

HDX-460



Artículo	L. mang.	Ø mang.	Presión max.	Entrada-Salida
073-2405-300	sin manguera	-	-	F1/2" - M3/8" BSP
073-2405-400	sin manguera	-	-	F1/2" - M1/2" BSP
073-2404-320	20 m	3/8"	200 bar	F1/2" - F3/8" BSP
073-2404-325	25 m	3/8"	200 bar	F1/2" - F3/8" BSP
073-2404-420	20 m	1/2"	200 bar	F1/2" - F1/2" BSP
073-2404-425	25 m	1/2"	200 bar	F1/2" - F1/2" BSP

HDX-550



Artículo	L. mang.	Ø mang.	Presión max.	Entrada-Salida
073-2505-300	sin manguera	-	-	F1/2" - M3/8" BSP
073-2505-400	sin manguera	-	-	F1/2" - M1/2" BSP
073-2504-330	30 m	3/8"	200 bar	F1/2" - F3/8" BSP
073-2504-430	30 m	1/2"	200 bar	F1/2" - F1/2" BSP

HDX-555





Artículo	L. mang.	Ø mang.	Presión max.	Entrada-Salida
073-2605-300	sin manguera	-	-	F1/2" - M3/8" BSP
073-2605-400	sin manguera	-	-	F1/2" - M1/2" BSP
073-2604-340	40 m	3/8"	200 bar	F1/2" - F3/8" BSP
073-2604-350	50 m	3/8"	200 bar	F1/2" - F3/8" BSP
073-2604-440	40 m	1/2"	200 bar	F1/2" - F1/2" BSP

HDX-560



DIMENSIONES ENROLLADORES FIJOS

Mod.	A	B	C	D	E	F	G	H	I			
HDX-460	196	163	209	100	529	95	460	495	534	22,60<28,94	0,072	1
HDX-550	230	197	324	100	644	120	550	597	649	39,05<48,15	0,120	1
HDX-555	280	247	324	100	644	170	550	597	649	50,50<61,38	0,145	1
HDX-560	460	427	324	100	644	350	550	597	649	59,50<74,52	0,230	1

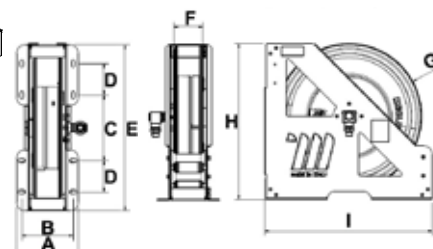

ENROLLADORES DE MANGUERA AUTOMÁTICOS DE ACERO INOXIDABLE AISI 304 SERIE HEAVY - DUTY PARA AGUA DE 150 °C 400 bar

Equipado con:

- Mangueras de caucho sintético azul antimanchas 2SC
- Racores de acero galvanizado
- Junto giratorio 90° de acero inoxidable AISI 304
- Juntas de Teflon



HDX-460	Artículo	L. mang.	Ø mang.	Presión max.	Entrada-Salida
	073-2305-300	sin manguera	-	-	F1/2"-M3/8" BSP
	073-2305-400	sin manguera	-	-	F1/2"-M1/2" BSP
	073-2305-220	20 m	5/16"	400 bar	F1/2"-F3/8" BSP
	073-2305-315	15 m	3/8"	400 bar	F1/2"-F3/8" BSP
	073-2305-318	18 m	3/8"	400 bar	F1/2"-F3/8" BSP
	073-2305-415	15 m	1/2"	400 bar	F1/2"-F1/2" BSP



HDX-550	Artículo	L. mang.	Ø mang.	Presión max.	Entrada-Salida
	073-2405-300	sin manguera	-	-	F1/2"-M3/8" BSP
	073-2405-400	sin manguera	-	-	F1/2"-M1/2" BSP
	073-2405-320	20 m	3/8"	400 bar	F1/2"-F3/8" BSP
	073-2405-325	25 m	3/8"	400 bar	F1/2"-F3/8" BSP
	073-2405-420	20 m	1/2"	400 bar	F1/2"-F1/2" BSP
	073-2405-425	25 m	1/2"	400 bar	F1/2"-F1/2" BSP







HDX-555	Artículo	L. mang.	Ø mang.	Presión max.	Entrada-Salida
	073-2505-300	sin manguera	-	-	F1/2"-M3/8" BSP
	073-2505-400	sin manguera	-	-	F1/2"-M1/2" BSP
	073-2505-330	30 m	3/8"	400 bar	F1/2"-F3/8" BSP
	073-2505-430	30 m	1/2"	400 bar	F1/2"-F1/2" BSP

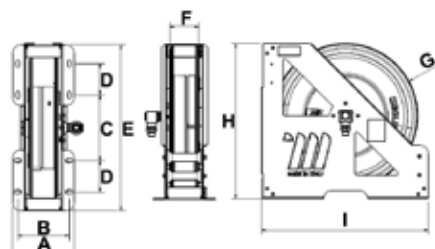

HDX-560	Artículo	L. mang.	Ø mang.	Presión max.	Entrada-Salida
	073-2605-300	sin manguera	-	-	F1/2"-M3/8" BSP
	073-2605-400	sin manguera	-	-	F1/2"-M1/2" BSP
	073-2605-340	40 m	3/8"	400 bar	F1/2"-F3/8" BSP
	073-2605-350	50 m	3/8"	400 bar	F1/2"-F3/8" BSP
	073-2605-440	40 m	1/2"	400 bar	F1/2"-F1/2" BSP

DIMENSIONES ENROLLADORES FIJOS



Mod.	A	B	C	D	E	F	G	H	I			
HDX-460	196	163	209	100	529	95	460	495	534	22,60<30,74	0,072	1
HDX-550	230	197	324	100	644	120	550	597	649	39,05<52,53	0,120	1
HDX-555	280	247	324	100	644	170	550	597	649	50,50<66,00	0,145	1
HDX-560	460	427	324	100	644	350	550	597	649	59,50<80,50	0,230	1

ENROLLADORES DE MANGUERA AUTOMÁTICOS DE ACERO INOXIDABLE AISI 304 SERIE HEAVY - DUTY PARA REFRIGERANTE - LIMPIACRISTALES – AdBlue® 20 bar

Equipado con:

- Mangueras de caucho antiestático negro EPDM
- Racores de acero inoxidable AISI 316
- Junto giratorio 90° de acero inoxidable AISI 316
- Juntas de Viton®

Artículo	L. mang.	Ø mang.	Presión max.	Entrada-Salida	HDX-460
073-2309-400	sin manguera	-	-	F1/2"-M1/2" BSP	
073-2309-410	10 m	1/2" - 12,7x21	20 bar	F1/2"-M1/2" BSP	
073-2309-415	15 m	1/2" - 12,7x21	20 bar	F1/2"-F1/2" BSP	





Artículo	L. mang.	Ø mang.	Presión max.	Entrada-Salida	HDX-550
073-2409-400	sin manguera	-	-	F1/2"-M1/2" BSP	
073-2409-500	sin manguera	-	-	F1"-M3/4" BSP	
073-2409-420	20 m	1/2"	20 bar	F1/2"-M1/2" BSP	
073-2409-425	25 m	1/2"	20 bar	F1/2"-M 1/2" BSP	
073-2409-510	10 m	3/4"	20 bar	F1"-M3/4" BSP	
073-2409-515	15 m	3/4"	20 bar	F1"-M3/4" BSP	



Artículo	L. mang.	Ø mang.	Presión max.	Entrada-Salida	HDX-555
073-2509-500	sin manguera	-	-	F1"-M3/4" BSP	
073-2509-520	20 m	3/4"	20 bar	F1"-M3/4" BSP	



DIMENSIONES ENROLLADORES FIJOS

Mod.	A	B	C	D	E	F	G	H	I			
HDX-460	196	163	209	100	529	95	460	495	534	22,60<27,00	0,072	1
HDX-550	230	197	324	100	644	120	550	597	649	39,05<46,03	0,120	1
HDX-555	280	247	324	100	644	170	550	597	649	50,50<59,65	0,145	1

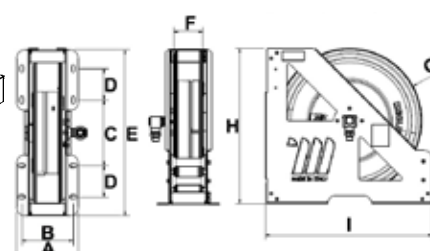

ENROLLADORES DE MANGUERA AUTOMÁTICOS DE ACERO INOXIDABLE AISI 304 SERIE HEAVY - DUTY PARA DIÉSEL 10 bar

Equipado con:

- Mangueras de caucho antiestático negro
- Racores de acero galvanizado
- Junto giratorio 90° de acero galvanizado - aluminio anodizado
- Juntas de Viton®



HDX-460	Artículo	Capacidad	L. mang.	Ø mang.	Entrada-Salida
	073-2308-500	80 l/min	sin manguera	-	F1"-M3/4"BSP
	073-2308-508	80 l/min	8 m	3/4"- 19x27	F1"-M1" BSP



HDX-550	Artículo	Capacidad	L. mang.	Ø mang.	Entrada-Salida
	073-2408-600	95 l/min	sin manguera	-	F1"-M1" BSP
	073-2408-510	90 l/min	10 m	3/4"- 19x27	F1"-M1" BSP
	073-2408-515	85 l/min	15 m	3/4"- 19x27	F1"-M1" BSP
	073-2408-610	95 l/min	10 m	1" - 25x35	F1"-M1" BSP







HDX-555	Artículo	Capacidad	L. mang.	Ø mang.	Entrada-Salida
	073-2508-600	95 l/min	sin manguera	-	F1"-M1" BSP
	073-2508-520	83 l/min	20 m	3/4"- 19x27	F1"-M1" BSP
	073-2508-615	90 l/min	15 m	1" - 25x35	F1"-M1" BSP

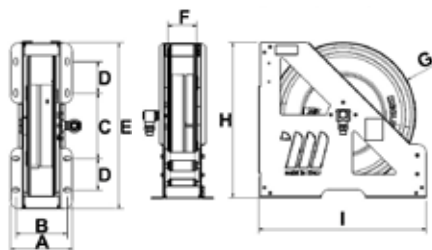

HDX-560	Artículo	Capacidad	L. mang.	Ø mang.	Entrada-Salida
	073-2608-600	95 l/min	sin manguera	-	F1"-M1" BSP
	073-2608-530	80 l/min	30 m	3/4"- 19x27	F1"-M1" BSP
	073-2608-540	75 l/min	40 m	3/4"- 19x27	F1"-M1" BSP
	073-2608-620	87 l/min	20 m	1" - 25x35	F1"-M1" BSP
	073-2608-630	85 l/min	30 m	1" - 25x35	F1"-M1" BSP

DIMENSIONES ENROLLADORES FIJOS



Mod.	A	B	C	D	E	F	G	H	I			
HDX-460	196	163	209	100	529	95	460	495	534	23,28<26,78	0,072	1
HDX-550	230	197	324	100	644	120	550	597	649	40,10<47,35	0,120	1
HDX-555	280	247	324	100	644	170	550	597	649	51,50<62,53	0,145	1
HDX-560	460	427	324	100	644	350	550	597	649	60,90<83,02	0,230	1

ENROLLADORES DE MANGUERA AUTOMÁTICOS DE ACERO INOXIDABLE AISI 304 SERIE HEAVY - DUTY PARA GASOLINA 16 bar

Equipado con:

- Mangueras de caucho antiestático negro con espiral metálica incorporada tejidos sintéticos de alta resistencia y cordón de cobre
- Normativa de referencia: EN 1761 - EN 12115 ATEX (EX ZONE)
- Resistente al fuego según: TRbf 131/2
- Racores de acero galvanizado
- Junto giratorio 90° de acero inoxidable - Juntas de Viton®
- Cumple con la directiva ATEX: (ver información ATEX pág. 390)

CE Ex II 2 G Ex h IIB T4 Gb X
II 2 D Ex h IIIC T4 Db

Artículo	Capacidad	L. mang.	Ø mang.	Entrada-Salida	HDX-550
073-2418-600	95 l/min	sin manguera	-	F1"-M1" BSP	
073-2418-510	90 l/min	10 m	3/4"- 19x27	F1"-M1" BSP	
073-2418-515	85 l/min	15 m	3/4"- 19x27	F1"-M1" BSP	
073-2418-610	95 l/min	10 m	1" - 25x35	F1"-M1" BSP	



Artículo	Capacidad	L. mang.	Ø mang.	Entrada-Salida	HDX-555
073-2518-600	95 l/min	sin manguera	-	F1"-M1" BSP	
073-2518-520	83 l/min	20 m	3/4"- 19x27	F1"-M1" BSP	
073-2518-615	90 l/min	15 m	1" - 25x35	F1"-M1" BSP	



Artículo	Capacidad	L. mang.	Ø mang.	Entrada-Salida	HDX-560
073-2618-600	95 l/min	sin manguera	-	F1"-M1" BSP	
073-2618-530	80 l/min	30 m	3/4"- 19x27	F1"-M1" BSP	
073-2618-620	87 l/min	20 m	1" - 25x35	F1"-M1" BSP	
073-2618-630	85 l/min	30 m	1" - 25x35	F1"-M1" BSP	



DIMENSIONES ENROLLADORES FIJOS

Mod.	A	B	C	D	E	F	G	H	I	Kg	m³	Nº
HDX-550	230	197	324	100	644	120	550	597	649	40,45<51,00	0,120	1
HDX-555	280	247	324	100	644	170	550	597	649	51,94<66,00	0,145	1
HDX-560	460	427	324	100	644	350	550	597	649	61,30<85,00	0,230	1

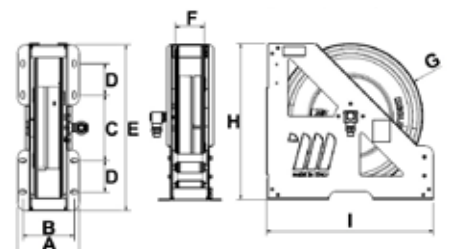

ENROLLADORES DE MANGUERA AUTOMÁTICOS INDUSTRIALES SERIE FA-600

Enrolladores de manguera automáticos **con resorte** de acero pintado diseñados para aplicaciones que requieren sólidos equipos también a bordo de camiones. Aptos para alojar tuberías flexibles con un diámetro máximo de 1,1/2", para la distribución de aire comprimido, aceite, fluidos similares y combustibles. **Están diseñados para tener dos posiciones de salida de manguera diferentes, una superior y otra inferior.**

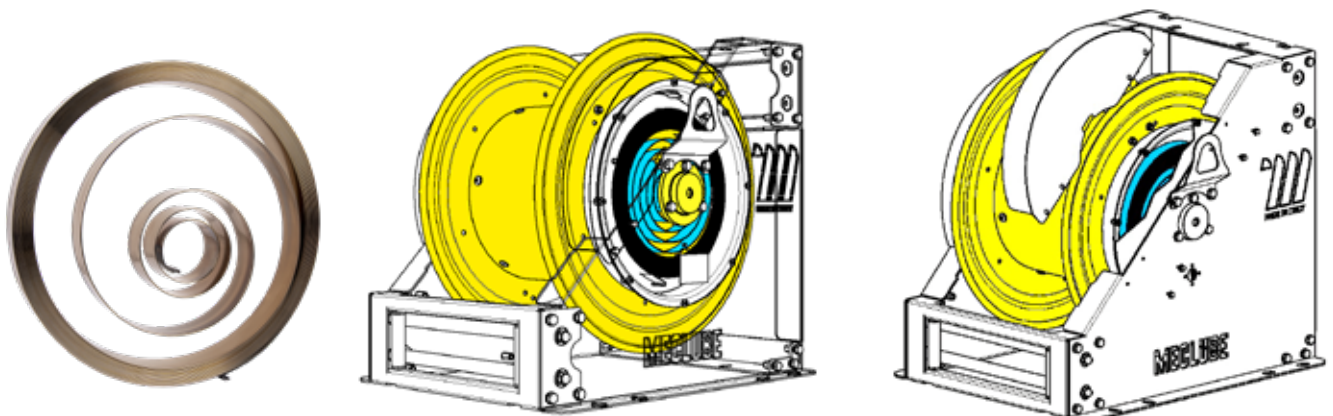

ENROLLADORES DE MANGUERA AUTOMÁTICOS INDUSTRIALES CON RESORTE DE ACERO PINTADO SERIE FA-600

Para aire-agua 20 bar

Equipado con:

- Mangueras de caucho sintético negro R6
- Racores de acero galvanizado
- Junto giratorio de aluminio anodizado
- Juntas de Viton®

Artículo	L. mang.	Ø mang.	Presión max.	Entrada-Salida
076-6102-800	sin manguera	-	20 bar	F1.1/2"-F1.1/2" BSP
076-6102-715	15 m	1.1/4"	20 bar	F1.1/2"-M1.1/2" BSP
076-6102-720	20 m	1.1/4"	20 bar	F1.1/2"-M1.1/2" BSP
076-6102-815	15 m	1.1/2"	20 bar	F1.1/2"-M1.1/2" BSP



FA-600

Para aceite y fluidos similares 250 bar

Equipado con:

- Mangueras de caucho sintético negro 1SC
- Racores de acero galvanizado
- Junto giratorio de acero galvanizado
- Juntas de NBR

Artículo	L. mang.	Ø mang.	Presión max.	Entrada-Salida
076-6106-800	sin manguera	-	250 bar	F1.1/2"-F1.1/2" BSP
076-6106-715	15 m	1.1/4"	63 bar	F1.1/2"-M1.1/2" BSP
076-6106-720	20 m	1.1/4"	63 bar	F1.1/2"-M1.1/2" BSP
076-6106-815	15 m	1.1/2"	50 bar	F1.1/2"-M1.1/2" BSP



FA-600

Para diésel 10 bar

Equipado con:

- Mangueras de caucho antiestático negro con tejidos sintéticos de alta resistencia y cordón de cobre
- Racores de acero galvanizado
- Junto giratorio de aluminio anodizado
- Juntas de Viton®

Artículo	L. mang.	Ø mang.	Presión max.	Entrada-Salida
076-6108-800	sin manguera	-	20 bar	F1.1/2"-F1.1/2" BSP
076-6108-815	15 m	1.1/2"	10 bar	F1.1/2"-M1.1/2" BSP



FA-600

DIMENSIONES ENROLLADORES FIJOS

Mod.	A	B	C	D	E	F	G	H	I	J	Kg	m ³	Nº
FA-600	660	725	600	530	100	350	550	330	575	680	120,8<133,8	0,910	1

Enrolladores de manguera automáticos **con resorte** de acero pintado diseñados para aplicaciones que requieren sólidos equipos también a bordo de camiones. Aptos para alojar tuberías flexibles con un diámetro máximo de 1,1/2", para la distribución de aire comprimido, aceite, fluidos similares y combustibles. **Están diseñados para tener dos posiciones de salida de manguera diferentes, una superior y otra inferior.**

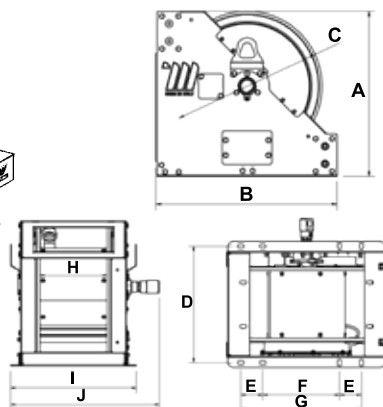

ENROLLADORES DE MANGUERA INDUSTRIALES

Mod. 600

Los enrolladores industriales motorizados y manuales están diseñados para aplicaciones que requieren equipos sólidos, incluso a bordo de camiones, son aptos para alojar mangueras flexibles de gran diámetro para la distribución de aire comprimido, agua, diésel, aceite, fluidos similares y grasas.

- MOTORIZACIÓN ELÉCTRICA 12-24 V DC CON REDUCTOR

- El desenrollo de la manguera se realiza manualmente, mientras que el rebobinado a través del uso del motor eléctrico (12-24V DC) puede ser conectado a una batería o a un transformador de corriente conectado a la red de 230V.



- MOTORIZACIÓN ELÉCTRICA 230-115 V AC CON REDUCTOR

- El desenrollo de la manguera se realiza manualmente, mientras que el rebobinado mediante el uso del motor eléctrico (230-115V AC) conectado al red eléctrica.



- MOTORIZACIÓN HIDRÁULICA

- El desenrollo de la manguera se realiza manualmente, mientras que el rebobinado a través del uso del motor hidráulico, debe estar conectado a un unidad de control especial equipada con bomba con motor eléctrico, depósito de aceite hidráulico y un sistema de control de palanca para rebobinar.



- MOTORIZACIÓN NEUMÁTICA

- El desenrollo de la manguera se realiza manualmente, mientras que el rebobinado a través del uso del motor hidráulico, debe ser conectado al suministro de aire comprimido con regulador de presión que le permite ajustar la fuerza y la velocidad de rebobinado.



- MANUAL

- El desenrollo de la manguera se realiza manualmente, mientras que el rebobinado a través del uso de una manivela, lo que resulta en una válida solución económica al problema de las mangueras.

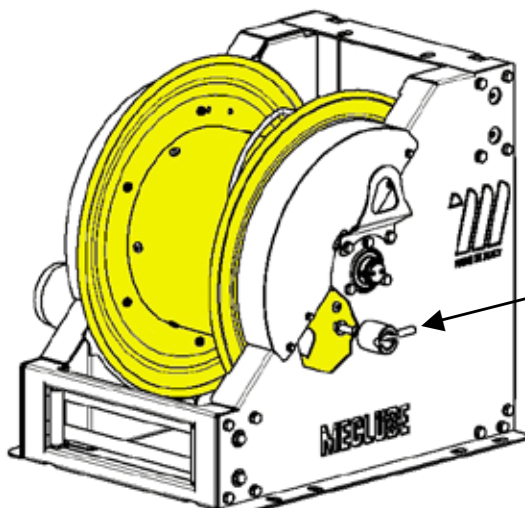

Bloque de estacionamiento

Bloque de estacionamiento

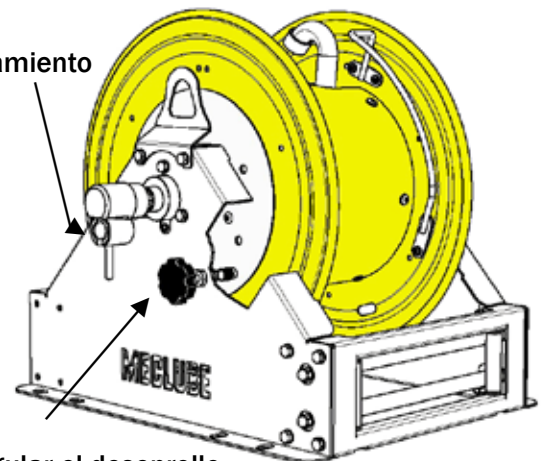

Embrague para regular el desenrollo de la manguera y evitar que el tambor gire libremente debido a la inercia

ENROLLADORES DE MANGUERA INDUSTRIALES

Mod. 600

Nueva serie de enrolladores de manguera industriales motorizados Modelo 600

Se suministran con rodillo Ø 600 mm en 3 anchuras diferentes (330 - 440 - 550 mm)

Junto giratorio F1 "con presión de 20 a 400 bar, se diferencian por el tipo de motorización:

- Eléctrica 12V - 24V - 230V -115V con reductor
- Hidráulica
- Neumática
- Manual

Están diseñados para aplicaciones que requieren equipos robustos, incluso a bordo de camiones. Son aptos para alojar tuberías flexibles de un diámetro máximo de 1", para la distribución de aire comprimido, agua, diésel, aceite, fluidos similares y grasas.

Están diseñados para tener dos posiciones de salida de manguera diferentes, una superior y otra inferior.



Transmisión motorizada directa con piñón en la corona dentada

ENROLLADORES DE MANGUERA INDUSTRIALES DE ACERO PINTADO SERIE MOTORIZADA ELÉCTRICA 12V Mod. FE-600



FE-601

Para aire-agua y diésel 20 bar

Equipado con:

- Junto giratorio de latón - Juntas de Viton®
- **Motor eléctrico de 12V DC** potencia 430W

Artículo	Modelo	Anchura int. enrollador	Entrada-Salida
076-6112-600	FE-601	330 mm	F1"- F1" BSP
076-6212-600	FE-602	440 mm	F1"- F1" BSP
076-6312-600	FE-603	550 mm	F1"- F1" BSP

Para agua 150 °C 200 bar

Equipado con:

- Junto giratorio de **acero inoxidable AISI 304** - Juntas de Viton®
- **Motor eléctrico de 12V DC** potencia 430W

Artículo	Modelo	Anchura int. enrollador	Entrada-Salida
076-6115-600	FE-601	330 mm	F1"- F1" BSP
076-6215-600	FE-602	440 mm	F1"- F1" BSP
076-6315-600	FE-603	550 mm	F1"- F1" BSP

Para aceite y fluidos similares 250 bar

Equipado con:

- Junto giratorio de acero galvanizado - Juntas de NBR
- **Motor eléctrico de 12V DC** potencia 430W

Artículo	Modelo	Anchura int. enrollador	Entrada-Salida
076-6116-600	FE-601	330 mm	F1"- F1" BSP
076-6216-600	FE-602	440 mm	F1"- F1" BSP
076-6316-600	FE-603	550 mm	F1"- F1" BSP

Para grasa 300 bar

Equipado con:

- Junto giratorio de acero galvanizado - Juntas de NBR
- **Motor eléctrico de 12V DC** potencia 430W

Artículo	Modelo	Anchura int. enrollador	Entrada-Salida
076-6117-600	FE-601	330 mm	F1"- F1" BSP
076-6217-600	FE-602	440 mm	F1"- F1" BSP
076-6317-600	FE-603	550 mm	F1"- F1" BSP

Capacidad enrolladores

Ø manguera	Ø Ex manguera	Mod.FE-601	Mod.FE-602	Mod.FE-603
1/2"	20 mm	50 m	100 m	200 m
3/4"	27 mm	30 m	60 m	90 m
1"	34 mm	20 m	40 m	60 m

Dimensiones totales

Modelo	A	B	C	D	E	F	G	H	I	J	Peso	Embalaje
FE-601	660	733	600	530	100	350	550	330	580	810	114 kg	800X1200X950 mm
FE-602	660	733	600	640	100	350	550	440	690	920	119 kg	800X1200X950 mm
FE-603	660	733	600	750	100	350	550	550	800	1030	124 kg	800X1200X950 mm



FE-602



FE-603

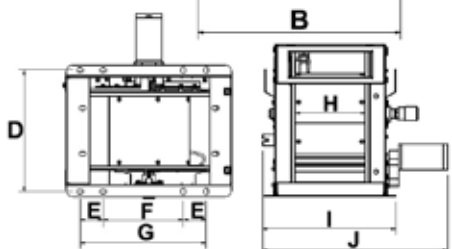
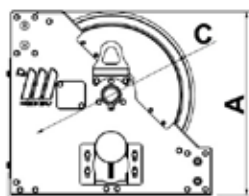

ENROLLADORES DE MANGUERA INDUSTRIALES DE ACERO PINTADO SERIE MOTORIZADA ELÉCTRICA 24V Mod. FE-600

Para aire-agua y diésel 20 bar

Equipado con:

- Junto giratorio de latón- Juntas de Viton®
- **Motor eléctrico de 24V DC** potencia 448W

Artículo	Modelo	Anchura int. enrollador	Entrada-Salida
076-6122-600	FE-601	330 mm	F1"- F1" BSP
076-6222-600	FE-602	440 mm	F1"- F1" BSP
076-6322-600	FE-603	550 mm	F1"- F1" BSP



FE-601

Para agua 150° C 200 bar

Equipado con:

- Junto giratorio de **acero inoxidable AISI 304** - Juntas de Viton®
- **Motor eléctrico de 24V DC** potencia 448W

Artículo	Modelo	Anchura int. enrollador	Entrada-Salida
076-6125-600	FE-601	330 mm	F1"- F1" BSP
076-6225-600	FE-602	440 mm	F1"- F1" BSP
076-6325-600	FE-603	550 mm	F1"- F1" BSP



FE-602

Para aceite y fluidos similares 250 bar

Equipado con:

- Junto giratorio de acero galvanizado - Juntas de NBR
- **Motor eléctrico de 24V DC** potencia 448W

Artículo	Modelo	Anchura int. enrollador	Entrada-Salida
076-6126-600	FE-601	330 mm	F1"- F1" BSP
076-6226-600	FE-602	440 mm	F1"- F1" BSP
076-6326-600	FE-603	550 mm	F1"- F1" BSP



FE-603

Para grasa 300 bar

Equipado con:

- Junto giratorio de acero galvanizado - Juntas de NBR
- **Motor eléctrico de 24V DC** potencia 448W

Artículo	Modelo	Anchura int. enrollador	Entrada-Salida
076-6127-600	FE-601	330 mm	F1"- F1" BSP
076-6227-600	FE-602	440 mm	F1"- F1" BSP
076-6327-600	FE-603	550 mm	F1"- F1" BSP

Capacidad enrolladores

Ø manguera	Ø Ex manguera	Mod.FE-601	Mod.FE-602	Mod.FE-603
1/2"	20 mm	50 m	100 m	200 m
3/4"	27 mm	30 m	60 m	90 m
1"	34 mm	20 m	40 m	60 m

Dimensiones totales

Modelo	A	B	C	D	E	F	G	H	I	J	Peso	Embalaje
FE-601	660	733	600	530	100	350	550	330	580	810	114 kg	800X1200X950 mm
FE-602	660	733	600	640	100	350	550	440	690	920	119 kg	800X1200X950 mm
FE-603	660	733	600	750	100	350	550	550	800	1030	124 kg	800X1200X950 mm

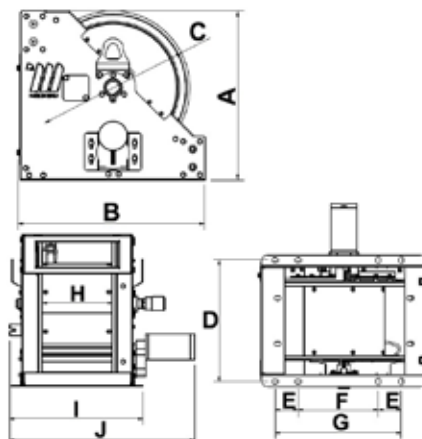

ENROLLADORES DE MANGUERA INDUSTRIALES DE ACERO PINTADO SERIE MOTORIZADA ELÉCTRICA 230V Mod. FE-600



FE-601

Para aire-agua y diésel 20 bar

Equipado con:

- Junto giratorio de latón - Juntas de Viton®
- **Motor eléctrico de 230V AC** potencia 402W

Artículo	Modelo	Anchura int. enrollador	Entrada-Salida
076-6132-600	FE-601	330 mm	F1"- F1" BSP
076-6232-600	FE-602	440 mm	F1"- F1" BSP
076-6332-600	FE-603	550 mm	F1"- F1" BSP

Para agua 150 °C 200 bar

Equipado con:

- Junto giratorio de **acero inoxidable AISI 304** - Juntas de Viton®
- **Motor eléctrico de 230V AC** potencia 402W

Artículo	Modelo	Anchura int. enrollador	Entrada-Salida
076-6135-600	FE-601	330 mm	F1"- F1" BSP
076-6235-600	FE-602	440 mm	F1"- F1" BSP
076-6335-600	FE-603	550 mm	F1"- F1" BSP

Para aceite y fluidos similares 250 bar

Equipado con:

- Junto giratorio de acero galvanizado - Juntas de NBR
- **Motor eléctrico de 230V AC** potencia 402W

Artículo	Modelo	Anchura int. enrollador	Entrada-Salida
076-6136-600	FE-601	330 mm	F1"- F1" BSP
076-6236-600	FE-602	440 mm	F1"- F1" BSP
076-6336-600	FE-603	550 mm	F1"- F1" BSP

Para grasa 300 bar

Equipado con:

- Junto giratorio de acero galvanizado - Juntas de NBR
- **Motor eléctrico de 230V AC** potencia 402W

Artículo	Modelo	Anchura int. enrollador	Entrada-Salida
076-6137-600	FE-601	330 mm	F1"- F1" BSP
076-6237-600	FE-602	440 mm	F1"- F1" BSP
076-6337-600	FE-603	550 mm	F1"- F1" BSP

Capacidad enrolladores

Ø manguera	Ø Ex manguera	Mod.FE-601	Mod.FE-602	Mod.FE-603
1/2"	20 mm	50 m	100 m	200 m
3/4"	27 mm	30 m	60 m	90 m
1"	34 mm	20 m	40 m	60 m

Dimensiones totales

Modelo	A	B	C	D	E	F	G	H	I	J	Peso	Embalaje
FE-601	660	733	600	530	100	350	550	330	580	810	114 kg	800X1200X950 mm
FE-602	660	733	600	640	100	350	550	440	690	920	119 kg	800X1200X950 mm
FE-603	660	733	600	750	100	350	550	550	800	1030	124 kg	800X1200X950 mm



FE-602



FE-603

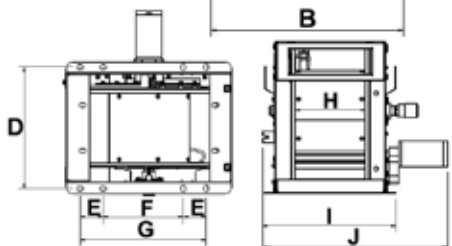
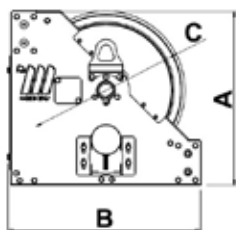

ENROLLADORES DE MANGUERA INDUSTRIALES DE ACERO PINTADO SERIE MOTORIZADA ELÉCTRICA 115V Mod. FE-600

Para aire-agua y diésel 20 bar

Equipado con:

- Junto giratorio de latón - Juntas de Viton®
- Motor eléctrico de 115V AC potencia 441W

Artículo	Modelo	Anchura int. enrollador	Entrada-Salida
076-6152-600	FE-601	330 mm	F1"- F1" BSP
076-6252-600	FE-602	440 mm	F1"- F1" BSP
076-6352-600	FE-603	550 mm	F1"- F1" BSP



FE-601

Para agua 150° C 200 bar

Equipado con:

- Junto giratorio de acero inoxidable AISI 304 - Juntas de Viton®
- Motor eléctrico de 115V AC potencia 441W

Artículo	Modelo	Anchura int. enrollador	Entrada-Salida
076-6155-600	FE-601	330 mm	F1"- F1" BSP
076-6255-600	FE-602	440 mm	F1"- F1" BSP
076-6355-600	FE-603	550 mm	F1"- F1" BSP



FE-602

Para aceite y fluidos similares 250 bar

Equipado con:

- Junto giratorio de acero galvanizado - Juntas de NBR
- Motor eléctrico de 115V AC potencia 441W

Artículo	Modelo	Anchura int. enrollador	Entrada-Salida
076-6156-600	FE-601	330 mm	F1"- F1" BSP
076-6256-600	FE-602	440 mm	F1"- F1" BSP
076-6356-600	FE-603	550 mm	F1"- F1" BSP



FE-603

Para grasa 300 bar

Equipado con:

- Junto giratorio de acero galvanizado - Juntas de NBR
- Motor eléctrico de 115V AC potencia 441W

Artículo	Modelo	Anchura int. enrollador	Entrada-Salida
076-6157-600	FE-601	330 mm	F1"- F1" BSP
076-6257-600	FE-602	440 mm	F1"- F1" BSP
076-6357-600	FE-603	550 mm	F1"- F1" BSP

Capacidad enrolladores

Ø manguera	Ø Ex manguera	Mod.FE-601	Mod.FE-602	Mod.FE-603
1/2"	20 mm	50 m	100 m	200 m
3/4"	27 mm	30 m	60 m	90 m
1"	34 mm	20 m	40 m	60 m

Dimensiones totales

Modelo	A	B	C	D	E	F	G	H	I	J	Peso	Embalaje
FE-601	660	733	600	530	100	350	550	330	580	810	114 kg	800X1200X950 mm
FE-602	660	733	600	640	100	350	550	440	690	920	119 kg	800X1200X950 mm
FE-603	660	733	600	750	100	350	550	550	800	1030	124 kg	800X1200X950 mm

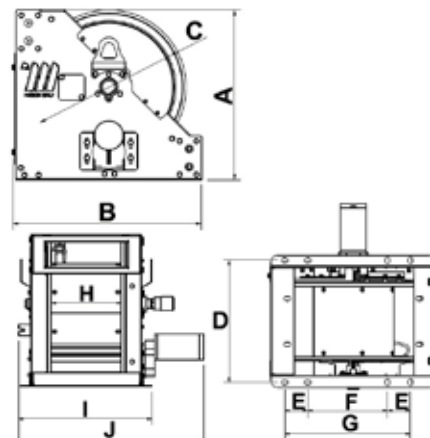

ENROLLADORES DE MANGUERA INDUSTRIALES DE ACERO PINTADO SERIE MOTORIZADA HIDRÁULICA Mod. FI-600



FI-601

Para aire-agua y diésel 20 bar

Equipado con:

- Junto giratorio de latón - Juntas de Viton®

- Motor hidráulico

Artículo	Modelo	Anchura int. enrollador	Entrada-Salida
076-6162-600	FI-601	330 mm	F1"- F1" BSP
076-6262-600	FI-602	440 mm	F1"- F1" BSP
076-6362-600	FI-603	550 mm	F1"- F1" BSP

Para agua 150 °C 200 bar

Equipado con:

- Junto giratorio de acero inoxidable AISI 304 - Juntas de Viton®

- Motor hidráulico

Artículo	Modelo	Anchura int. enrollador	Entrada-Salida
076-6165-600	FI-601	330 mm	F1"- F1" BSP
076-6265-600	FI-602	440 mm	F1"- F1" BSP
076-6365-600	FI-603	550 mm	F1"- F1" BSP

Para aceite y fluidos similares 250 bar

Equipado con:

- Junto giratorio de acero galvanizado - Juntas de NBR

- Motor hidráulico

Artículo	Modelo	Anchura int. enrollador	Entrada-Salida
076-6166-600	FI-601	330 mm	F1"- F1" BSP
076-6266-600	FI-602	440 mm	F1"- F1" BSP
076-6366-600	FI-603	550 mm	F1"- F1" BSP

Para grasa 300 bar

Equipado con:

- Junto giratorio de acero galvanizado - Juntas de NBR

- Motor hidráulico

Artículo	Modelo	Anchura int. enrollador	Entrada-Salida
076-6167-600	FI-601	330 mm	F1"- F1" BSP
076-6267-600	FI-602	440 mm	F1"- F1" BSP
076-6367-600	FI-603	550 mm	F1"- F1" BSP

Capacidad enrolladores

Ø manguera	Ø Ex manguera	Mod.FI-601	Mod.FI-602	Mod.FI-603
1/2"	20 mm	50 m	100 m	200 m
3/4"	27 mm	30 m	60 m	90 m
1"	34 mm	20 m	40 m	60 m

Dimensiones totales

Modelo	A	B	C	D	E	F	G	H	I	J	Peso	Embalaje
FI-601	660	733	600	530	100	350	550	330	580	680	109 kg	800X1200X950 mm
FI-602	660	733	600	640	100	350	550	440	690	790	113 kg	800X1200X950 mm
FI-603	660	733	600	750	100	350	550	550	800	900	118 kg	800X1200X950 mm



FI-602



FI-603

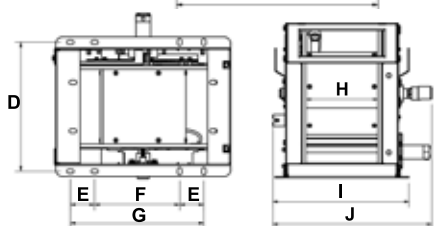
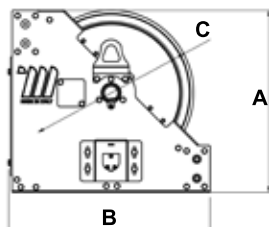

ENROLLADORES DE MANGUERA INDUSTRIALES DE ACERO PINTADO SERIE MOTORIZADA NEUMÁTICA Mod. FP-600

Para aire-agua y diésel 20 bar

Equipado con:

- Junto giratorio de latón - Juntas de Viton®
- **Motor neumático**

Artículo	Modelo	Anchura int. enrollador	Entrada-Salida
076-6172-600	FP-601	330 mm	F1"- F1" BSP
076-6272-600	FP-602	440 mm	F1"- F1" BSP
076-6372-600	FP-603	550 mm	F1"- F1" BSP



FP-601

Para agua 150° C 200 bar

Equipado con:

- Junto giratorio de **acero inoxidable AISI 304** - Juntas de Viton®
- **Motor neumático**

Artículo	Modelo	Anchura int. enrollador	Entrada-Salida
076-6175-600	FP-601	330 mm	F1"- F1" BSP
076-6275-600	FP-602	440 mm	F1"- F1" BSP
076-6375-600	FP-603	550 mm	F1"- F1" BSP



FP-602

Para aceite y fluidos similares 250 bar

Equipado con:

- Junto giratorio de acero galvanizado - Juntas de NBR
- **Motor neumático**

Artículo	Modelo	Anchura int. enrollador	Entrada-Salida
076-6176-600	FP-601	330 mm	F1"- F1" BSP
076-6276-600	FP-602	440 mm	F1"- F1" BSP
076-6376-600	FP-603	550 mm	F1"- F1" BSP



FP-603

Para grasa 300 bar

Equipado con:

- Junto giratorio de acero galvanizado - Juntas de NBR
- **Motor neumático**

Artículo	Modelo	Anchura int. enrollador	Entrada-Salida
076-6177-600	FP-601	330 mm	F1"- F1" BSP
076-6277-600	FP-602	440 mm	F1"- F1" BSP
076-6377-600	FP-603	550 mm	F1"- F1" BSP

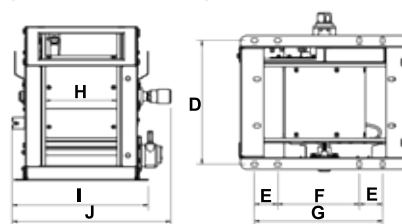
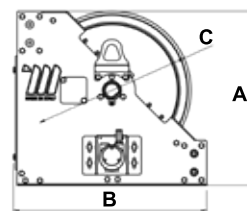

Capacidad enrolladores

Ø manguera	Ø Ex manguera	Mod.FP-601	Mod.FP-602	Mod.FP-603
1/2"	20 mm	50 m	100 m	200 m
3/4"	27 mm	30 m	60 m	90 m
1"	34 mm	20 m	40 m	60 m

Dimensiones totales

Modelo	A	B	C	D	E	F	G	H	I	J	Peso	Embalaje
FP-601	660	733	600	530	100	350	550	330	580	680	110 kg	800X1200X950 mm
FP-602	660	733	600	640	100	350	550	440	690	790	115 kg	800X1200X950 mm
FP-603	660	733	600	750	100	350	550	550	800	900	119 kg	800X1200X950 mm

ENROLLADORES DE MANGUERA INDUSTRIALES DE ACERO PINTADO SERIE MANUAL Mod. FM-600



FM-601

Para aire-agua y diésel 20 bar

Equipado con:

- Junto giratorio de latón - Juntas de Viton®

- Manual

Artículo	Modelo	Anchura int. enrollador	Entrada-Salida
076-6192-600	FM-601	330 mm	F1"- F1" BSP
076-6292-600	FM-602	440 mm	F1"- F1" BSP
076-6392-600	FM-603	550 mm	F1"- F1" BSP



FM-602

Para agua 150° C 200 bar

Equipado con:

- Junto giratorio de **acero inoxidable AISI 304** - Juntas de Viton®

- Manual

Artículo	Modelo	Anchura int. enrollador	Entrada-Salida
076-6195-600	FM-601	330 mm	F1"- F1" BSP
076-6295-600	FM-602	440 mm	F1"- F1" BSP
076-6395-600	FM-603	550 mm	F1"- F1" BSP



FM-603

Para aceite y fluidos similares 250 bar

Equipado con:

- Junto giratorio de acero galvanizado - Juntas de NBR

- Manual

Artículo	Modelo	Anchura int. enrollador	Entrada-Salida
076-6196-600	FM-601	330 mm	F1"- F1" BSP
076-6296-600	FM-602	440 mm	F1"- F1" BSP
076-6396-600	FM-603	550 mm	F1"- F1" BSP

Para grasa 300 bar

Equipado con:

- Junto giratorio de acero galvanizado - Juntas de NBR

- Manual

Artículo	Modelo	Anchura int. enrollador	Entrada-Salida
076-6197-600	FM-601	330 mm	F1"- F1" BSP
076-6297-600	FM-602	440 mm	F1"- F1" BSP
076-6397-600	FM-603	550 mm	F1"- F1" BSP

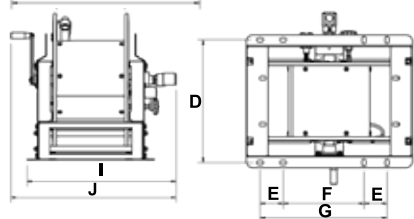
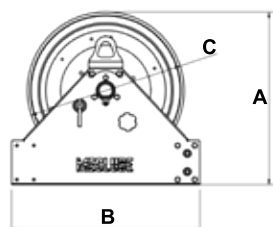

Capacidad enrolladores

Ø manguera	Ø Ex manguera	Mod.FM-601	Mod.FM-602	Mod.FM-603
1/2"	20 mm	50 m	100 m	200 m
3/4"	27 mm	30 m	60 m	90 m
1"	34 mm	20 m	40 m	60 m

Dimensiones totales

Modelo	A	B	C	D	E	F	G	H	I	J	Peso	Embalaje
FM-601	660	720	600	530	100	350	550	330	670	745	83 kg	800X1200X950 mm
FM-602	660	720	600	640	100	350	550	440	780	855	87 kg	800X1200X950 mm
FM-603	660	720	600	750	100	350	550	550	890	965	91 kg	800X1200X950 mm

MOTORIZACIÓN PARA ENROLLADORES DE MANGUERA Mod. 600 ELÉCTRICA, HIDRÁULICA, NEUMÁTICA

Art. 076-9500-012

Motor eléctrico corriente continua 12V DC con reductor, piñón y soporte de montaje

Grado de protección del motor IP55



Art. 076-9500-024

Motor eléctrico corriente continua 24V DC con reductor, piñón y soporte de montaje

Grado de protección del motor IP55



Art. 076-9500-115

Motor eléctrico corriente continua 115V AC con reductor, piñón y soporte de montaje

Grado de protección del motor IP55



Art. 076-9500-230

Motor eléctrico corriente continua 230V AC con reductor, piñón y soporte de montaje

Grado de protección del motor IP55



Art. 076-9610-032

Motor hidráulico OM 32 C-S con piñón y soporte de fijación



Art. 076-9620-250

Motor neumático M 250F con piñón y soporte de fijación



Datos técnicos

Artículo	Tensión	Potencia	RPM	Ciclo de trabajo	Potencia absorbida	Peso	Embalaje
076-9500-012	12V DC	430W	305 RPM	S3 - 50%	A 36	10,000 kg	300X200X200 mm
076-9500-024	24V DC	448W	308 RPM	S3 - 50%	A 19	10,000 kg	300X200X200 mm
076-9500-115	115V AC	441W	308 RPM	S3 - 50%	A 3,84	10,000 kg	300X200X200 mm
076-9500-230	230V AC	402W	305 RPM	S3 - 50%	A 1,75	10,000 kg	300X200X200 mm
076-9610-032	-	-	830 RPM	-	-	4,000 kg	200X150X150 mm
076-9620-250	-	-	850 RPM	-	-	5,40ww0 kg	200X150X150 mm

ENROLLADORES DE MANGUERA INDUSTRIALES MOTORIZADOS Mod. 700

Los enrolladores industriales motorizados están diseñados para aplicaciones que requieren equipos sólidos, incluso a bordo de camiones, son aptos para alojar mangueras flexibles de gran diámetro para la distribución de aire comprimido, agua, diésel, aceite, fluidos similares y grasas.

- MOTORIZACIÓN ELÉCTRICA 12-24 V DC

- El desenrollo de la manguera se realiza manualmente, mientras que el rebobinado a través del uso del motor eléctrico (12-24V DC) puede ser conectado a una batería o a un transformador de corriente conectado a la red de 230V.



- MOTORIZACIÓN ELÉCTRICA 230-115 V AC

- El desenrollo de la manguera se realiza manualmente, mientras que el rebobinado mediante el uso del motor eléctrico (230-115V AC) conectado al red eléctrica.



- MOTORIZACIÓN HIDRÁULICA

- El desenrollo de la manguera se realiza manualmente, mientras que el rebobinado a través del uso del motor hidráulico, debe estar conectado a un unidad de control especial equipada con bomba con motor eléctrico, depósito de aceite hidráulico y un sistema de control de palanca para rebobinar.



- MOTORIZACIÓN NEUMÁTICA

- El desenrollo de la manguera se realiza manualmente, mientras que el rebobinado a través del uso del motor hidráulico, debe ser conectado al suministro de aire comprimido con regulador de presión que le permite ajustar la fuerza y la velocidad de rebobinado.

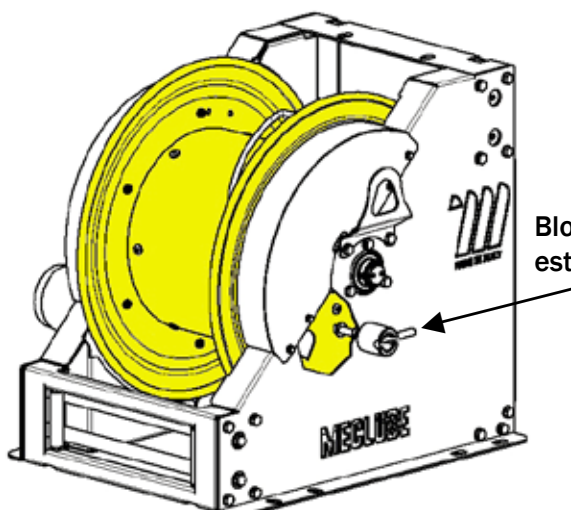

Bloque de estacionamiento

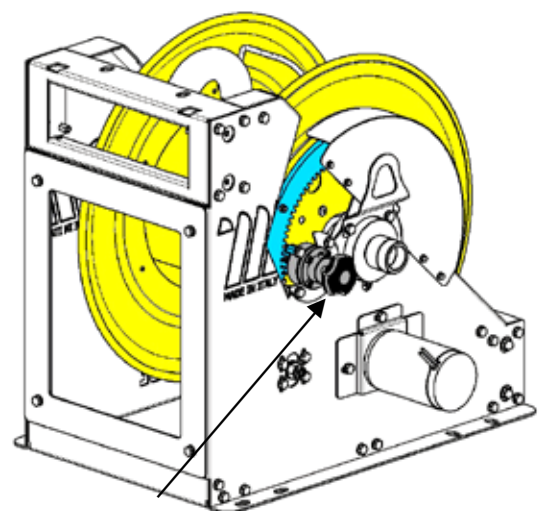

Embrague para regular el desenrollo de la manguera y evitar que el tambor gire libremente debido a la inercia

ENROLLADORES DE MANGUERA INDUSTRIALES

Mod. 700

Nueva serie de enrolladores motorizados industriales Mod. 700

Tienen rodillo Ø 700 mm con 3 anchuras diferentes: 330, 440, 550 mm

Giunto giratorio 2" F con presiones de 20 y 250 bar

Se diferencian por el tipo de motorización:

- Eléctrica 12V - 24V - 230V - 115V
- Hidráulica
- Neumática

Están diseñados para aplicaciones que requieren equipos robustos, también en camiones.

Están aptos para mangueras flexibles con Ø máximo 2" para aire comprimido, aceite, fluidos similares y diésel.

Están diseñados para tener dos posiciones de salida de manguera diferentes, una superior y otra inferior.



Transmisión de cadena motorizada con doble corona dentada

ENROLLADORES DE MANGUERA INDUSTRIALES DE ACERO PINTADO SERIE MOTORIZADA ELÉCTRICA 12V Mod. FE-700



FE-701

Para aire-agua y diésel 20 bar

Equipado con:

- Junto giratorio de aluminio anodizado
- Juntas de Viton®
- **Motor eléctrico de 12V DC** potencia 449W

Artículo	Modelo	Anchura int. enrollador	Entrada-Salida
076-7112-900	FE-701	330 mm	F2"- F2" BSP
076-7212-900	FE-702	440 mm	F2"- F2" BSP
076-7312-900	FE-703	550 mm	F2"- F2" BSP



FE-702

Para aceite y lubricantes 250 bar

Equipado con:

- Junto giratorio de acero galvanizado
- Juntas de NBR
- **Motor eléctrico de 12V DC** potencia 449W

Artículo	Modelo	Anchura int. enrollador	Entrada-Salida
076-7116-900	FE-701	330 mm	F2"- F2" BSP
076-7216-900	FE-702	440 mm	F2"- F2" BSP
076-7316-900	FE-703	550 mm	F2"- F2" BSP



FE-703

Capacidad enrolladores

Ø manguera	Ø Ex manguera	Mod.FE-701	Mod.FE-702	Mod.FE-703
1.1/4"	43 mm	35 m	45 m	60 m
1.1/2"	50 mm	20 m	30 m	50 m
2"	63 mm	15 m	25 m	30 m

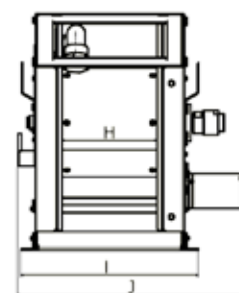
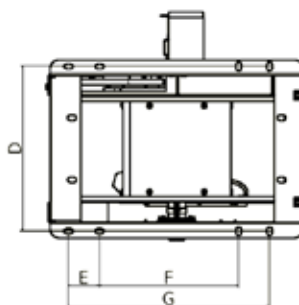
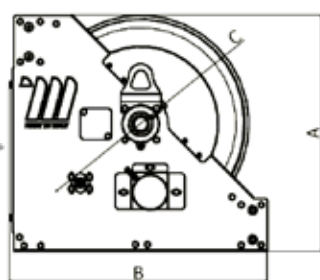

Dimensiones totales

Modelo	A	B	C	D	E	F	G	H	I	J	Peso	Embalaje
FE-701	760	833	700	531	100	450	650	330	574	734	122 kg	800X1200X950 mm
FE-702	760	833	700	641	100	450	650	440	684	844	140 kg	1000X1200X950 mm
FE-703	760	833	700	751	100	450	650	550	794	954	155 kg	1000X1200X950 mm

Los enrolladores industriales con **motor eléctrico 12V** están diseñados para aplicaciones que requieren equipos robustos, también en camiones. Están aptos para mangueras flexibles con grandes diámetros para la distribución de aire comprimido, aceite, fluidos similares y gasoil.

El desenrollado de la manguera es manual, mientras que el rebobinado es eléctrico, puede ser conectado a una batería o a un transformador de corriente conectado a una red 230V.

ENROLLADORES DE MANGUERA INDUSTRIALES DE ACERO PINTADO SERIE MOTORIZADA ELÉCTRICA 24V Mod. FE-700

Para aire-agua y diésel 20 bar

Equipado con:

- Junto giratorio de aluminio anodizado
Juntas de Viton®
- **Motor eléctrico de 24V DC** potencia 457W

Artículo	Modelo	Anchura int. enrollador	Entrada-Salida
076-7122-900	FE-701	330 mm	F2"- F2" BSP
076-7222-900	FE-702	440 mm	F2"- F2" BSP
076-7322-900	FE-703	550 mm	F2"- F2" BSP



FE-701

Para aceite y lubricantes 250 bar

Equipado con:

- Junto giratorio de acero galvanizado
Juntas de NBR
- **Motor eléctrico de 24V DC** potencia 457W

Artículo	Modelo	Anchura int. enrollador	Entrada-Salida
076-7126-900	FE-701	330 mm	F2"- F2" BSP
076-7226-900	FE-702	440 mm	F2"- F2" BSP
076-7326-900	FE-703	550 mm	F2"- F2" BSP



FE-702

Capacidad enrolladores

Ø manguera	Ø Ex manguera	Mod.FE-701	Mod.FE-702	Mod.FE-703
1.1/4"	43 mm	35 m	45 m	60 m
1.1/2"	50 mm	20 m	30 m	50 m
2"	63 mm	15 m	25 m	30 m



FE-703

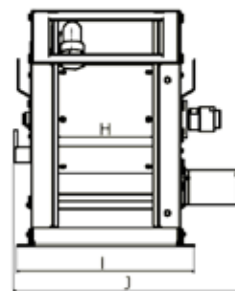
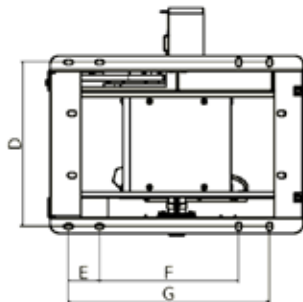
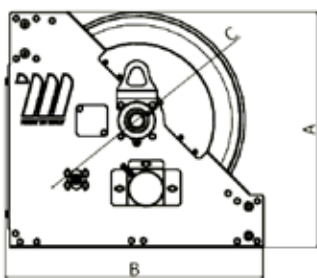

Dimensiones totales

Modelo	A	B	C	D	E	F	G	H	I	J	Peso	Embalaje
FE-701	760	833	700	531	100	450	650	330	574	734	122 kg	800X1200X950 mm
FE-702	760	833	700	641	100	450	650	440	684	844	140 kg	1000X1200X950 mm
FE-703	760	833	700	751	100	450	650	550	794	954	155 kg	1000X1200X950 mm

Los enrolladores industriales con **motor eléctrico 24V** están diseñados para aplicaciones que requieren equipos robustos, también en camiones. Están aptos para mangueras flexibles con grandes diámetros para la distribución de aire comprimido, aceite, fluidos similares y gasoil.

El desenrollado de la manguera es manual, mientras que el rebobinado es eléctrico, puede ser conectado a una batería o a un transformador de corriente conectado a una red 230V.

ENROLLADORES DE MANGUERA INDUSTRIALES DE ACERO PINTADO SERIE MOTORIZADA ELÉCTRICA 230V Mod. FE-700



FE-701

Para aire-agua y diésel 20 bar

Equipado con:

- Junto giratorio de aluminio anodizado
- Juntas de Viton®
- **Motor eléctrico de 230V AC** potencia 448W

Artículo	Modelo	Anchura int. enrollador	Entrada-Salida
076-7132-900	FE-701	330 mm	F2"- F2" BSP
076-7232-900	FE-702	440 mm	F2"- F2" BSP
076-7332-900	FE-703	550 mm	F2"- F2" BSP



FE-702

Para aceite y lubricantes 250 bar

Equipado con:

- Junto giratorio de acero galvanizado
- Juntas de NBR
- **Motor eléctrico de 230V AC** potencia 448W

Artículo	Modelo	Anchura int. enrollador	Entrada-Salida
076-7136-900	FE-701	330 mm	F2"- F2" BSP
076-7236-900	FE-702	440 mm	F2"- F2" BSP
076-7336-900	FE-703	550 mm	F2"- F2" BSP

Capacidad enrolladores

Ø manguera	Ø Ex manguera	Mod.FE-701	Mod.FE-702	Mod.FE-703
1.1/4"	43 mm	35 m	45 m	60 m
1.1/2"	50 mm	20 m	30 m	50 m
2"	63 mm	15 m	25 m	30 m



FE-703

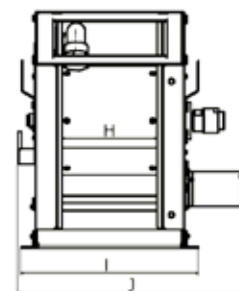
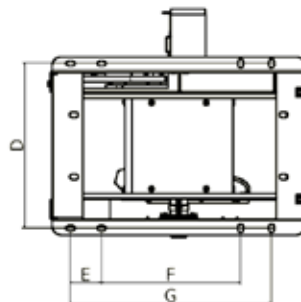
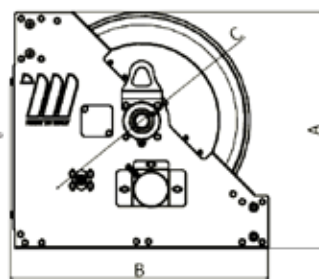

Dimensiones totales

Modelo	A	B	C	D	E	F	G	H	I	J	Peso	Embalaje
FE-701	760	833	700	531	100	450	650	330	574	734	122 kg	800X1200X950 mm
FE-702	760	833	700	641	100	450	650	440	684	844	140 kg	1000X1200X950 mm
FE-703	760	833	700	751	100	450	650	550	794	954	155 kg	1000X1200X950 mm

Los enrolladores industriales con **motor eléctrico 230V** están diseñados para aplicaciones que requieren equipos robustos, también en camiones. Están aptos para mangueras flexibles con grandes diámetros para la distribución de aire comprimido, aceite, fluidos similares y gasoil.

El desenrollado de la manguera es manual, mientras que el rebobinado es a través del motor eléctrico (230V) conectado a una red eléctrica.

ENROLLADORES DE MANGUERA INDUSTRIALES DE ACERO PINTADO SERIE MOTORIZADA ELÉCTRICA 115V Mod. FE-700

Para aire-agua y diésel 20 bar

Equipado con:

- Junto giratorio de aluminio anodizado
- Juntas de Viton®
- **Motor eléctrico de 115V AC** potencia 451W

Artículo	Modelo	Anchura int. enrollador	Entrada-Salida
076-7152-900	FE-701	330 mm	F2"- F2" BSP
076-7252-900	FE-702	440 mm	F2"- F2" BSP
076-7352-900	FE-703	550 mm	F2"- F2" BSP



FE-701

Para aceite y lubricantes 250 bar

Equipado con:

- Junto giratorio de acero galvanizado
- Juntas de NBR
- **Motor eléctrico de 115V AC** potencia 451W

Artículo	Modelo	Anchura int. enrollador	Entrada-Salida
076-7156-900	FE-701	330 mm	F2"- F2" BSP
076-7256-900	FE-702	440 mm	F2"- F2" BSP
076-7356-900	FE-703	550 mm	F2"- F2" BSP



FE-702

Capacidad enrolladores

Ø manguera	Ø Ex manguera	Mod.FE-701	Mod.FE-702	Mod.FE-703
1.1/4"	43 mm	35 m	45 m	60 m
1.1/2"	50 mm	20 m	30 m	50 m
2"	63 mm	15 m	25 m	30 m



FE-703

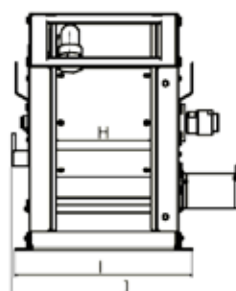
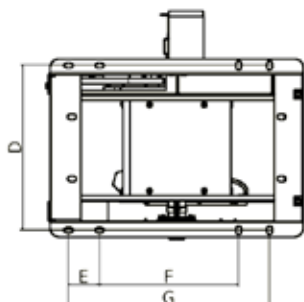
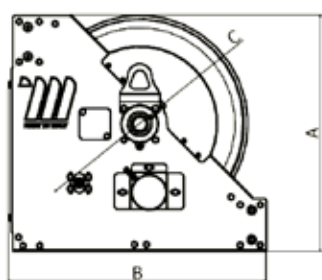

Dimensiones totales

Modelo	A	B	C	D	E	F	G	H	I	J	Peso	Embalaje
FE-701	760	833	700	531	100	450	650	330	574	734	122 kg	800X1200X950 mm
FE-702	760	833	700	641	100	450	650	440	684	844	140 kg	1000X1200X950 mm
FE-703	760	833	700	751	100	450	650	550	794	954	155 kg	1000X1200X950 mm

Los enrolladores industriales con **motor eléctrico 115V** están diseñados para aplicaciones que requieren equipos robustos, también en camiones. Están aptos para mangueras flexibles con grandes diámetros para la distribución de aire comprimido, aceite, fluidos similares y gasoil.

El desenrollado de la manguera es manual, mientras que el rebobinado es a través del motor eléctrico (115V) conectado a una red eléctrica.

ENROLLADORES DE MANGUERA INDUSTRIALES DE ACERO PINTADO SERIE MOTORIZADA HIDRÁULICA Mod. FI-700



FI-701

Para aire-agua y diésel 20 bar

Equipado con:

- Junto giratorio de aluminio anodizado
- Juntas de Viton®
- **Motor hidráulico**

Artículo	Modelo	Anchura int. enrollador	Entrada-Salida
076-7162-900	FI-701	330 mm	F2"- F2" BSP
076-7262-900	FI-702	440 mm	F2"- F2" BSP
076-7362-900	FI-703	550 mm	F2"- F2" BSP



FI-702

Para aceite y lubricantes 250 bar

Equipado con:

- Junto giratorio de acero galvanizado
- Juntas de NBR
- **Motor hidráulico**

Artículo	Modelo	Anchura int. enrollador	Entrada-Salida
076-7166-900	FI-701	330 mm	F2"- F2" BSP
076-7266-900	FI-702	440 mm	F2"- F2" BSP
076-7366-900	FI-703	550 mm	F2"- F2" BSP

Capacidad enrolladores

Ø manguera	Ø Ex manguera	Mod.FI-701	Mod.FI-702	Mod.FI-703
1.1/4"	43 mm	35 m	45 m	60 m
1.1/2"	50 mm	20 m	30 m	50 m
2"	63 mm	15 m	25 m	30 m



FI-703

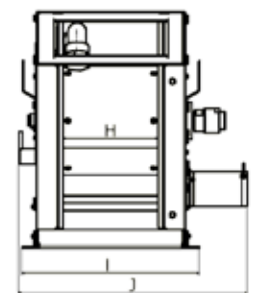
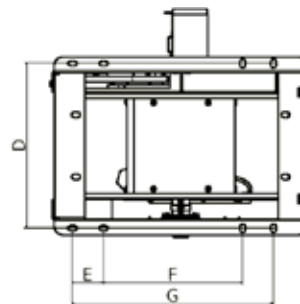
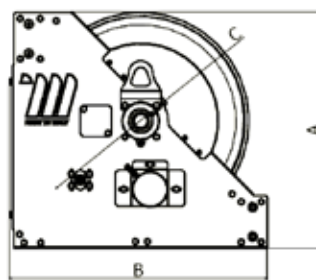

Dimensiones totales

Modelo	A	B	C	D	E	F	G	H	I	J	Peso	Embalaje
FI-701	760	833	700	531	100	450	650	330	574	734	119 kg	800X1200X950 mm
FI-702	760	833	700	641	100	450	650	440	684	844	137 kg	1000X1200X950 mm
FI-703	760	833	700	751	100	450	650	550	794	954	152 kg	1000X1200X950 mm

Los enrolladores industriales con **motor hidráulico** están diseñados para aplicaciones que requieren equipos robustos, también en camiones. Están aptos para mangueras flexibles con grandes diámetros para la distribución de aire comprimido, aceite, fluidos similares y gasoil. El desenrollado de la manguera es manual, mientras que el rebobinado es a través de motor hidráulico. Tiene que ser conectado a una unidad de control con motor eléctrico, tanque de aceite hidráulico y a un sistema de mando con palanca para el rebobinado.

ENROLLADORES DE MANGUERA INDUSTRIALES DE ACERO PINTADO SERIE MOTORIZADA NEUMÁTICA Mod. FP-700

Para aire-agua y diésel 20 bar

Equipado con:

- Junto giratorio de aluminio anodizado
- Juntas de Viton®
- **Motor neumático**

Artículo	Modelo	Anchura int. enrollador	Entrada-Salida
076-7172-900	FP-701	330 mm	F2"- F2" BSP
076-7272-900	FP-702	440 mm	F2"- F2" BSP
076-7372-900	FP-703	550 mm	F2"- F2" BSP



FP-701

Para aceite y lubricantes 250 bar

Equipado con:

- Junto giratorio de acero galvanizado
- Juntas de Viton®
- **Motor neumático**

Artículo	Modelo	Anchura int. enrollador	Entrada-Salida
076-7176-900	FP-701	330 mm	F2"- F2" BSP
076-7276-900	FP-702	440 mm	F2"- F2" BSP
076-7376-900	FP-703	550 mm	F2"- F2" BSP



FP-702

Capacidad enrolladores

Ø manguera	Ø Ex manguera	Mod.FP-701	Mod.FP-702	Mod.FP-703
1.1/4"	43 mm	35 m	45 m	60 m
1.1/2"	50 mm	20 m	30 m	50 m
2"	63 mm	15 m	25 m	30 m



FP-703

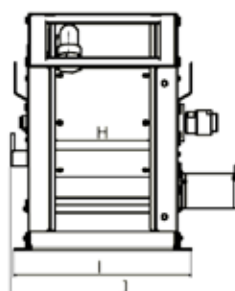
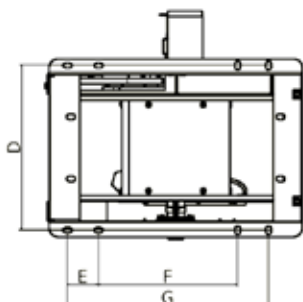
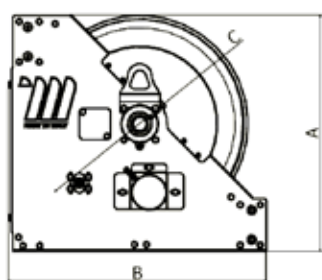

Dimensiones totales

Modelo	A	B	C	D	E	F	G	H	I	J	Peso	Embalaje
FP-701	760	833	700	531	100	450	650	330	574	734	120 kg	800X1200X950 mm
FP-702	760	833	700	641	100	450	650	440	684	844	139 kg	1000X1200X950 mm
FP-703	760	833	700	751	100	450	650	550	794	954	155 kg	1000X1200X950 mm

Los enrolladores industriales con **motor neumático** están diseñados para aplicaciones que requieren equipos robustos, también en camiones. Están aptos para mangueras flexibles con grandes diámetros para la distribución de aire comprimido, aceite, fluidos similares y gasoil. El desenrollado de la manguera es manual, mientras que el rebobinado es neumático, tiene que ser conectado al suministro de aire comprimido y a un regulador de presión que permite regular la fuerza y velocidad de rebobinado.

DATOS TÉCNICOS MOTORIZACIÓN ELÉCTRICA, HIDRÁULICA, NEUMÁTICA



Art. 076-9900-012

Motor de corriente continua 12V DC con piñón y soporte de fijación
Grado de protección del motor IP55



Art. 076-9900-024

Motor de corriente continua 24V DC con piñón y soporte de fijación
Grado de protección del motor IP55



Art. 076-9900-115

Motor de corriente continua 115V AC con piñón y soporte de fijación
Grado de protección del motor IP55



Art. 076-9900-230

Motor de corriente continua 230V AC con piñón y soporte de fijación
Grado de protección del motor IP55



Art. 076-9910-032

Motor hidráulico OM 32 C-S con piñón y soporte de fijación



Art. 076-9920-250

Motor neumático M 250F con piñón y soporte de fijación



Art. 076-9950-000

Embrague ajustable de rebobinado para enrollador Mod.700
con soporte de fijación



Art. 076-9960-000

Palanca de bloqueo para enrollador Mod. 600/700

Datos técnicos

Artículo	Tensión	Potencia	RPM	Ciclo de trabajo	Potencia absorbida	Peso	Embalaje
076-9900-012	12V DC	449W	810 RPM	S3 - 50%	A 37,5	7,700 kg	300X200X200 mm
076-9900-024	24V DC	457W	856 RPM	S3 - 50%	A 19	7,700 kg	300X200X200 mm
076-9900-115	115V AC	451W	869 RPM	S3 - 50%	A 4	7,700 kg	300X200X200 mm
076-9900-230	230V AC	448W	818 RPM	S3 - 50%	A 2	7,700 kg	300X200X200 mm
076-9910-032	-	-	830 RPM	-	-	3,500 kg	200X150X150 mm
076-9920-250	-	-	850 RPM	-	-	5,000 kg	200X150X150 mm

INSTALACIÓN DEL ENROLLADOR

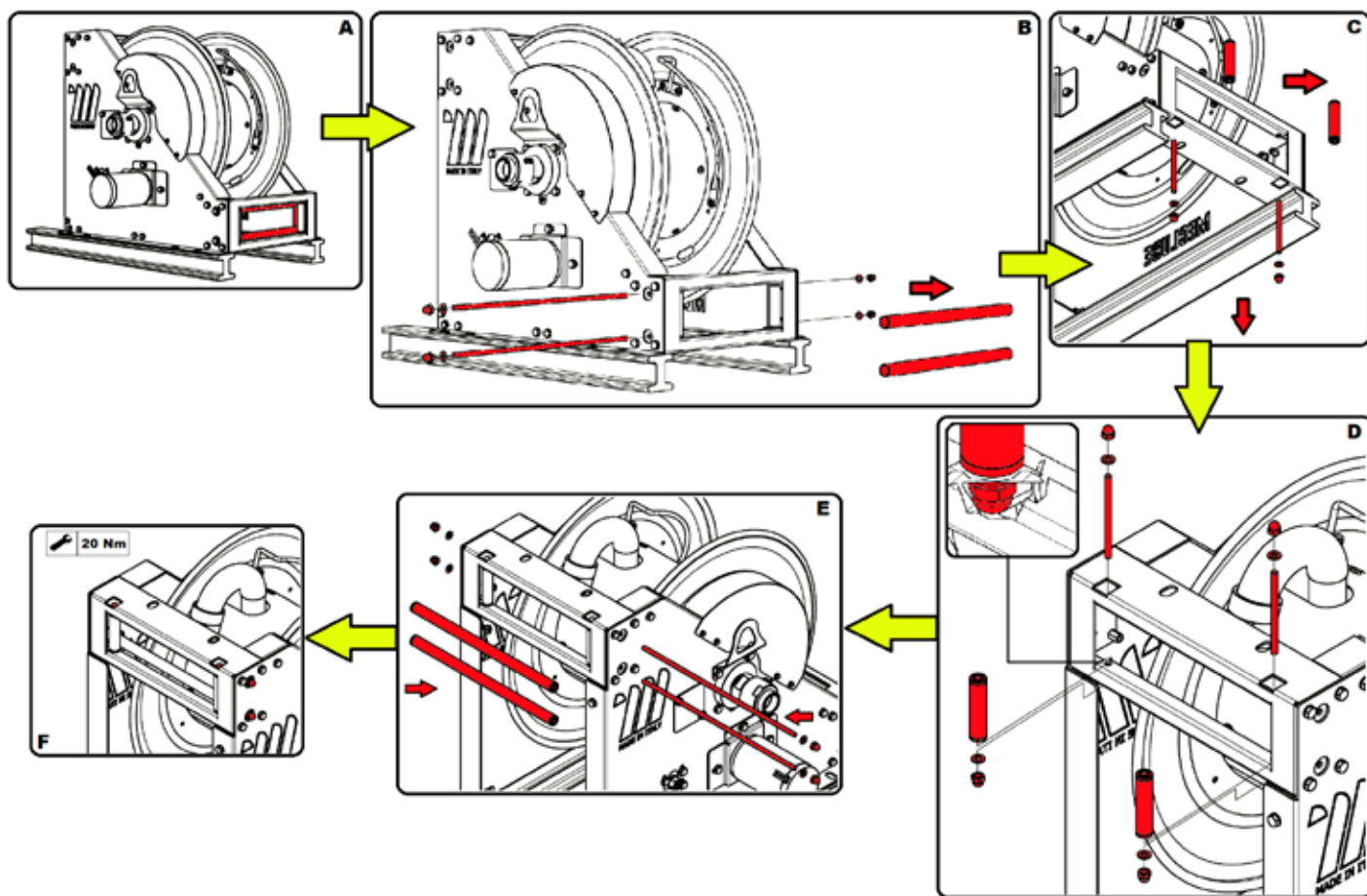

INSTALACIÓN DEL ENROLLADOR

Antes de instalar el enrollador es necesario saber por dónde se quiere que salga la manguera. De hecho el enrollador ha sido diseñado para tener dos posiciones de salida diferentes: una superior y una inferior. El enrollador se suministra con los rodillos ya instalados en la posición inferior, para hacer el cambio hacia la posición superior es necesario:

- A.** Levantar el enrollador con un equipo adecuado, asegurándose que esté bien estable. Apoyarlo sobre una superficie que permita acceder a la parte inferior. Es importante que la superficie de apoyo asegure estabilidad y que sea resistente al peso del enrollador.
- B.** Remover las tuercas laterales de 17mm y las arandelas. Quitar las dos varas de soporte de los rodillos horizontales. Remover los rodillos de la estructura.
- C.** Insertando una llave de 17mm en la parte inferior del enrollador se pueden quitar las tuercas de bloqueo de los rodillos verticales. Removiendo las varas desde la parte inferior se pueden quitar también los rodillos cortos del marco.
- D.** Vamos ahora en la posición posterior alta del enrollador. Es necesario insertar los rodillos cortos en el marco y sujetarlos con las varas y tuercas que se quitaron en el punto anterior. Se aconseja el uso de pegamento para roscas de tipo mediano.
- E.** Repetir la operación para los rodillos largos, insertando las varas de soporte y colocando las tuercas y las arandelas de 17mm, también en este caso se aconseja el uso de pegamento para roscas de tipo mediano.
- F.** Proceder al control del par de apriete de 20 Nm.

ACCESORIOS PARA ENROLLADORES DE MANGUERA



079-1779-002

Art. 079-1779-002

Panel de soporte 2 enrolladores de manguera

Para la aplicación de enrolladores
Mod. F-400 – F-460 – F-550 – CF-500
Dimensiones 560X390X65 mm

079-1779-002	6,700	0,216	1



079-1779-003

Art. 079-1779-003

Panel de soporte 3 enrolladores de manguera

Para la aplicación de enrolladores
Mod. F-400 – F-460 – F-550 – CF-500
Dimensiones 860X390X65 mm

079-1779-003	9,200	0,313	1



079-1779-004

Art. 079-1779-004

Panel de soporte 4 enrolladores de manguera

Para la aplicación de enrolladores
Mod. F-400 – F-460 – F-550 – CF-500
Dimensiones 1160X390X65 mm

079-1779-004	14,600	0,400	1



079-1779-005

Art. 079-1779-005

Panel de soporte 5 enrolladores de manguera

Para la aplicación de enrolladores
Mod. F-400 – F-460 – F-550 – CF-500
Dimensiones 1460X390X65 mm

079-1779-005	15,900	0,500	1



079-1800-001

Art. 079-1800-001

Soporte para anclaje a techo sobre vigas HEA

Para la aplicación de 1 enrollador
Mod. F-400-F-460-CF-500
Dimensiones 425X192X26 mm

079-1800-001	2,350	0,048	1



079-1800-002

Art. 079-1800-002

Soporte para anclaje a techo sobre vigas HEA

Para la aplicación de 2 enrolladores
Mod. F-400-F-460-CF-500
Dimensiones 428X205X26 mm

079-1800-002	5,500	0,050	1



079-1800-003

Art. 079-1800-003

Soporte para anclaje a techo sobre vigas HEA

Para la aplicación de 3 enrolladores
Mod. F-400-F-460-CF-500
Dimensiones 698X205X26 mm

079-1800-003	7,400	0,080	1

Estos soportes especiales se pueden utilizar en dos posiciones diferentes dándole la vuelta de 90 °



ACCESORIOS PARA ENROLLADORES DE MANGUERA

Art. 079-1777-150

Soporte mural pivotante de acero pintado
Para enrolladores fijos Mod. F-400 - F460 - CF-500

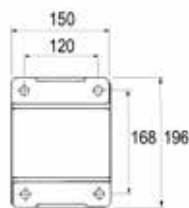

F-400/460
FX-400/460



079-1777-150



079-1778-150

Art. 079-1778-150

Soporte mural pivotante de acero inoxidable AISI 304
Para enrolladores fijos Mod. FX-400 - FX-460 - CFX-500

Art. 079-1777-200

Soporte mural pivotante de acero pintado
Para enrolladores fijos Mod. F-550

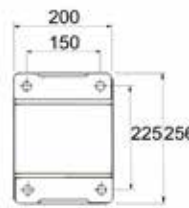

F-550
FX-550



079-1777-200



079-1778-200

Art. 079-1778-200

Soporte mural pivotante de acero inoxidable AISI 304
Para enrolladores fijos Mod. FX-550

Art. 079-1777-250

Soporte mural pivotante de acero pintado
Para enrolladores fijos Mod. F-555

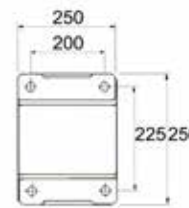

F-555
FX-555



079-1777-250



079-1778-250

Art. 079-1778-250

Soporte mural pivotante de acero inoxidable AISI 304
Para enrolladores fijos Mod. FX-555

Art. 079-1776-000

Pareja de soportes fijos de acero pintado
Para enrolladores carenados Mod. CF-500

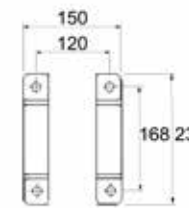

CF-300/500
CFX-500



079-1776-000



079-1775-000

Art. 079-1775-000

Pareja de soportes fijos de acero inoxidable AISI 304
Para enrolladores carenados Mod. CFX-500

Art. 024-1785-000

Soporte antigoteo para pistola de aceite
Equipada con:
Gancho para colgar de la pistola aceite
Cubeta antigoteo desmontable
Aplicado debajo del enrollador de manguera, es un alojamiento práctico para la pistola dispensadora

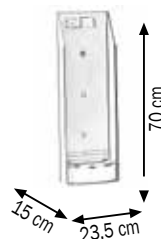

024-1785-000



024-1785-000 3,400 0,030 1

SOPORTES DIRECCIONALES CON GUIA MANGUERA MANIVELAS PARA ENROLLADORES DE MANGUERA MANUALES



Art. 079-1890-400

Soportes direccionales con guía para manguera de acero pintado
Para enrolladores manuales Mod. FM-400/460

Art. 079-1890-550

Soportes direccionales con guía para manguera de acero pintado
Para enrolladores manuales Mod. FM-550

Art. 079-1890-555

Soportes direccionales con guía para manguera de acero pintado
Para enrolladores manuales Mod. FM-555

Art. 079-1890-560

Soportes direccionales con guía para manguera de acero pintado
Para enrolladores manuales Mod. FM-560



Art. 079-1891-400

Soportes direccionales con guía para manguera de acero inoxidable AISI 304
Para enrolladores manuales Mod. FMX-400/460

Art. 079-1891-550

Soportes direccionales con guía para manguera de acero inoxidable AISI 304
Para enrolladores manuales Mod. FMX-550

Art. 079-1891-555

Soportes direccionales con guía para manguera de acero inoxidable AISI 304
Para enrolladores manuales Mod. FMX-555

Art. 079-1891-560

Soportes direccionales con guía para manguera de acero inoxidable AISI 304
Para enrolladores manuales Mod. FMX-560



Art. 077-9990-400

Manivela con cierre a presión de acero pintado
Para enrolladores manuales Mod. FM-400/460

Art. 077-9990-550

Manivela con cierre a presión de acero pintado
Para enrolladores manuales Mod. FM-550/555/560



Art. 077-9991-400

Manivela con cierre a presión de acero inoxidable AISI 304
Para enrolladores manuales Mod. FM-400/460

Art. 077-9991-550

Manivela con cierre a presión de acero inoxidable AISI 304
Para enrolladores manuales Mod. FM-550/555/560

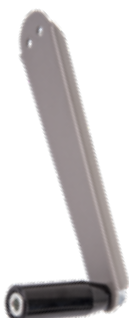

Art. 076-9990-600

Manivela de acero pintado
Para enrolladores industriales manuales Mod. FM-600

JUNTAS GIRATORIAS PARA ENROLLADORES DE MANGUERAS

Junto giratorio de latón 90° AIRE-AGUA

Artículo	Entrada-Salida	Presión	Juntas
079-1770-003	F3/8"BSP - M3/8"BSP	20 bar	Viton®
079-1770-004	F1/2"BSP - M1/2"BSP	100 bar	Viton®
079-1770-006	F1"BSP - M3/4"BSP	50 bar	Viton®



079-1770-003



079-1770-004

Junto giratorio de aluminio anodizado 90° AIRE-AGUA

Artículo	Entrada-Salida	Presión	Juntas
079-1770-808	F1.1/2"BSP - M1.1/2"BSP	20 bar	Viton®
079-1770-909	F2"BSP - M54x1,5"	20 bar	Viton®



079-1770-808



079-1770-909

Junto giratorio de acero inoxidable 90° AGUA 150° C

Artículo	Entrada-Salida	Presión	Juntas
079-1771-003	F3/8"BSP - M3/8"BSP	280 bar	Viton®
079-1771-004	F1/2"BSP - M1/2"BSP	400 bar	Viton®
079-1771-006	F1"BSP - M3/4"BSP	200 bar	Viton®



079-1771-004



079-1771-006

Junto giratorio de acero inoxidable 90° para uso ALIMENTICIO - 120° C

Artículo	Entrada-Salida	Presión	Juntas
079-1771-404	F1/2"BSP - M1/2"BSP	200 bar	EPDM - FDA
079-1771-506	F1"BSP - M3/4"BSP	100 bar	EPDM - FDA



079-1771-404



079-1771-506

Junto giratorio de acero galvanizado 90° ACEITE Y FLUIDOS SIMILARES

Artículo	Entrada-Salida	Presión	Juntas
079-1772-004	F1/2"BSP - M1/2"BSP	200 bar	NBR
079-1772-006	F1"BSP - M3/4"BSP	100 bar	NBR
079-1772-606	F1"BSP - M1"BSP	100/300 bar	NBR
079-1772-808	F1.1/2"BSP - M1.1/2"BSP	100/300 bar	NBR
079-1772-909	F2"BSP - M54x1,5"	80/250 bar	NBR



079-1772-004



079-1772-808

Junto giratorio de acero galvanizado 90° GRASA

Artículo	Entrada-Salida	Presión	Juntas
079-1773-002	M1/4"BSP - M3/8"BSP	600 bar	Poliuretano
079-1773-003	M3/8"BSP - M3/8"BSP	500 bar	Poliuretano
079-1773-004	M1/2"BSP - M1/2"BSP	400 bar	NBR
079-1773-006	M1"BSP - M1"BSP	300 bar	NBR



079-1773-002



079-1773-004

Junto giratorio de acero galvanizado - aluminio anodizado 90° DIÉSEL

Artículo	Entrada-Salida	Presión	Juntas
079-1774-506	F1"BSP - M3/4"BSP	10 bar	Viton®
079-1774-006	F1"BSP - M3/4"BSP	50 bar	Viton®



079-1774-506



079-1774-006

Junto giratorio de acero galvanizado 90° GASOLINA

Artículo	Entrada-Salida	Presión	Juntas
079-1774-V06	F1"BSP - M3/4"BSP	100 bar	Viton®



079-1774-V06

RACORERIA DE CONEXIÓN DE ACERO GALVANIZADO

Adaptador de conexión BSP-BSP



Artículo	Rosca
F96-0100-202	M1/4" BSP - M1/4" BSP
F96-0100-303	M3/8" BSP - M3/8" BSP
F96-0100-404	M1/2" BSP - M1/2" BSP
F96-0100-505	M3/4" BSP - M3/4" BSP
F96-0100-606	M1" BSP - M1" BSP
F96-0100-707	M1.1/4" BSP - M1.1/4" BSP
F96-0100-808	M1.1/2" BSP - M1.1/2" BSP
F96-0100-909	M2" BSP - M2" BSP

Adaptador reducido de conexión BSP-BSP



Artículo	Rosca
F96-0100-302	M3/8" BSP - M1/4" BSP
F96-0100-402	M1/2" BSP - M1/4" BSP
F96-0100-403	M1/2" BSP - M3/8" BSP
F96-0100-504	M3/4" BSP - M1/2" BSP
F96-0100-604	M1" BSP - M1/2" BSP
F96-0100-605	M1" BSP - M3/4" BSP
F96-0100-706	M1.1/4" BSP - M1" BSP
F96-0100-806	M1.1/2" BSP - M1" BSP
F96-0100-807	M1.1/2" BSP - M1.1/4" BSP
F96-0100-907	M2" BSP - M1.1/4" BSP
F96-0100-908	M2" BSP - M1.1/2" BSP

Extensión de conexión BSP-BSP



Artículo	Rosca
F96-0210-404	M1/2" BSP - F1/2" BSP
F96-0210-505	M3/4" BSP - F3/4" BSP

Extensión reducido de conexión BSP-BSP



Artículo	Rosca
F96-0210-203	M1/4" BSP - F3/8" BSP
F96-0210-304	M3/8" BSP - F1/2" BSP
F96-0210-305	M3/8" BSP - F3/4" BSP
F96-0210-405	M1/2" BSP - F3/4" BSP
F96-0210-506	M3/4" BSP - F1" BSP

Reducción de conexión BSP-BSP



Artículo	Rosca
F96-0300-201	M1/4" BSP - F1/8" BSP
F96-0300-302	M3/8" BSP - F1/4" BSP
F96-0300-403	M1/2" BSP - F3/8" BSP
F96-0300-504	M3/4" BSP - F1/2" BSP
F96-0300-604	M1" BSP - F1/2" BSP
F96-0300-605	M1" BSP - F3/4" BSP
F96-0300-908	M2" BSP - F1.1/2" BSP



Adaptador de conexión con anillo de fijación de acero galvanizado

F96-0050-322	M3/8" G - F22X1,5	250 bar	40 l/min
--------------	-------------------	---------	----------

Adecuado para conectar lanzas de hidrolavadoras

Adaptador de conexión BSP-NPTF



Artículo	Rosca
F96-0110-202	M1/4" BSP - M1/4" NPTF
F96-0110-303	M3/8" BSP - M3/8" NPTF
F96-0110-404	M1/2" BSP - M1/2" NPTF
F96-0110-505	M3/4" BSP - M3/4" NPTF
F96-0110-606	M1" BSP - M1" NPTF
F96-0110-707	M1.1/4" BSP - M1.1/4" NPTF
F96-0110-808	M1.1/2" BSP - M1.1/2" NPTF
F96-0110-909	M2" BSP - M2" NPTF
F96-0111-404	M1/2" BSP - M1/2" NPTF E.22

Adaptador reducido de conexión BSP-NPTF



Artículo	Rosca
F96-0110-204	M1/4" BSP - M1/2" NPTF
F96-0110-302	M3/8" BSP - M1/4" NPTF
F96-0110-304	M3/8" BSP - M1/2" NPTF
F96-0110-305	M3/8" BSP - M3/4" NPTF
F96-0110-402	M1/2" BSP - M1/4" NPTF
F96-0110-403	M1/2" BSP - M3/8" NPTF
F96-0110-405	M1/2" BSP - M3/4" NPTF
F96-0110-504	M3/4" BSP - M1/2" NPTF
F96-0110-604	M1" BSP - M1/2" NPTF
F96-0110-605	M1" BSP - M3/4" NPTF
F96-0110-806	M1.1/2" BSP - M1" NPTF
F96-0110-807	M1.1/2" BSP - M1.1/4" NPTF
F96-0110-907	M2" BSP - M1.1/4" NPTF
F96-0110-908	M2" BSP - M1.1/2" NPTF
F96-0111-204	M1/4" BSP - M1/2" NPTF E.22
F96-0111-304	M3/8" BSP - M1/2" NPTF E.22

Extensión de conexión NPTF-BSP



Artículo	Rosca
F96-0212-404	M1/2" NPTF - F1/2" BSP
F96-0212-505	M3/4" NPTF - F3/4" BSP

Extensión reducido de conexión NPTF-BSP



Artículo	Rosca
F96-0212-304	M3/8" NPTF - F1/2" BSP
F96-0212-305	M3/8" NPTF - F3/4" BSP
F96-0212-405	M1/2" NPTF - F3/4" BSP
F96-0212-506	M3/4" NPTF - F1" BSP

Reducción de conexión NPTF-BSP



Artículo	Rosca
F96-0302-403	M1/2" NPTF - F3/8" BSP
F96-0302-504	M3/4" NPTF - F1/2" BSP
F96-0302-605	M1" NPTF - F3/4" BSP

RACORERIA DE CONEXIÓN DE ACERO INOXIDABLE AISI 316

Adaptador de conexión BSP-BSP de acero inoxidable AISI 316

Artículo	Rosca
F96-1100-202	M1/4" BSP - M1/4" BSP
F96-1100-303	M3/8" BSP - M3/8" BSP
F96-1100-404	M1/2" BSP - M1/2" BSP
F96-1100-505	M3/4" BSP - M3/4" BSP
F96-1100-606	M1" BSP - M1" BSP



Adaptador de conexión BSP-NPTF de acero inoxidable AISI 316

Artículo	Rosca
F96-1110-303	M3/8" BSP - M3/8" NPTF
F96-1110-404	M1/2" BSP - M1/2" NPTF
F96-1110-505	M3/4" BSP - M3/4" NPTF
F96-1110-606	M1" BSP - M1" NPTF
F96-1111-404	M1/2" BSP - M1/2" NPTF E.22



Adaptador reducido de conexión BSP-BSP de acero inoxidable AISI 316

Artículo	Rosca
F96-1100-302	M3/8" BSP - M1/4" BSP
F96-1100-403	M1/2" BSP - M3/8" BSP
F96-1100-504	M3/4" BSP - M1/2" BSP
F96-1100-604	M1" BSP - M1/2" BSP
F96-1100-605	M1" BSP - M3/4" BSP



Adaptador reducido de conexión BSP-NPTF de acero inoxidable AISI 316

Artículo	Rosca
F96-1110-204	M1/4" BSP - M1/2" NPTF
F96-1110-304	M3/8" BSP - M1/2" NPTF
F96-1110-305	M3/8" BSP - M3/4" NPTF
F96-1110-403	M1/2" BSP - M3/8" NPTF
F96-1110-405	M1/2" BSP - M3/4" NPTF
F96-1110-504	M3/4" BSP - M1/2" NPTF
F96-1110-604	M1" BSP - M1/2" NPTF
F96-1110-605	M1" BSP - M3/4" NPTF
F96-1111-204	M1/4" BSP - M1/2" NPTF E.22
F96-1111-304	M3/8" BSP - M1/2" NPTF E.22



Extensión de conexión BSP-BSP de acero inoxidable AISI 316

Artículo	Rosca
F96-1210-404	M1/2" BSP - F1/2" BSP
F96-1210-505	M3/4" BSP - F3/4" BSP



Extensión de conexión NPTF-BSP de acero inoxidable AISI 316

Artículo	Rosca
F96-1212-404	M1/2" NPTF - F1/2" BSP
F96-1212-505	M3/4" NPTF - F3/4" BSP



Extensión reducido de conexión BSP-BSP de acero inoxidable AISI 316

Artículo	Rosca
F96-1210-304	M3/8" BSP - F1/2" BSP
F96-1210-305	M3/8" BSP - F3/4" BSP
F96-1210-405	M1/2" BSP - F3/4" BSP



Extensión reducido de conexión NPTF-BSP de acero inoxidable AISI 316

Artículo	Rosca
F96-1212-304	M3/8" NPTF - F1/2" BSP
F96-1212-305	M3/8" NPTF - F3/4" BSP
F96-1212-405	M1/2" NPTF - F3/4" BSP



Reducción de conexión BSP-BSP de acero inoxidable AISI 316

Artículo	Rosca
F96-1300-403	M1/2" BSP - F3/8" BSP
F96-1300-504	M3/4" BSP - F1/2" BSP
F96-1300-605	M1" BSP - F3/4" BSP



Reducción de conexión NPTF-BSP de acero inoxidable AISI 316

Artículo	Rosca
F96-1302-403	M1/2" NPTF - F3/8" BSP
F96-1302-504	M3/4" NPTF - F1/2" BSP
F96-1302-605	M1" NPTF - F3/4" BSP



TAPÓN FIJACIÓN CAUCHO PARA MANGUERAS MANGUERAS DE CONEXIÓN PARA ENROLLADORES

Tapón fijación caucho para enrolladores



Artículo	Ø Manguera interior	Ø Mang.externa	Ø Tapón
079-1780-001	1/4"	12 - 13 mm	80 mm
079-1780-002	5/16"	14 - 15 mm	80 mm
079-1780-003	3/8"	16 - 17 mm	80 mm
079-1780-004	1/2"	19 - 20 mm	80 mm
079-1780-005	3/4"	26 - 27 mm	80 mm
079-1780-006	1"	34 - 35 mm	80 mm

Tapón fijación caucho para enrolladores industriales



Artículo	Ø Manguera interior	Ø Mang.externa	Ø Tapón
079-1782-006	1"	34 - 36 mm	150 mm
079-1782-007	1.1/4"	40 - 43 mm	150 mm
079-1782-008	1.1/2"	47 - 50 mm	150 mm
079-1782-009	2"	60 - 63 mm	150 mm

AIRE-AGUA 20 bar

- Mangueras de poliuretano azul
- Racores de latón niquelado - acero galvanizado



Artículo	L. mang.	Ø Mang.dimensiones	Presión max.	Entrada-Salida
901-0302-015	1,5 m	8X12 mm	20 bar	M3/8" G - F1/4" G
901-0302-020	2,0 m	8X12 mm	20 bar	M1/4" G - F1/4" G
901-0323-006	0,6 m	10X14 mm	20 bar	F3/8" - F3/8" BSP
901-0323-015	1,5 m	10X14 mm	20 bar	F3/8" - F3/8" BSP
901-0303-020	2,0 m	10X14 mm	20 bar	M3/8" - F3/8" BSP
901-0424-006	0,6 m	13X19 mm	20 bar	F1/2" - F1/2" BSP
901-0424-015	1,5 m	13X19 mm	20 bar	F1/2" - F1/2" BSP
901-0404-020	2,0 m	13X19 mm	20 bar	M1/2" - F1/2" BSP

AIRE-AGUA de 20 a 28 bar

- Mangueras de caucho sintético negro R6
- Racores de acero galvanizado



Artículo	L. mang.	Ø Mang.dimensiones	Presión max.	Entrada-Salida
902-0222-010	1,0 m	5/16" - 7,9X14 mm	28 bar	F3/8" - F3/8" BSP
902-0222-020	2,0 m	5/16" - 7,9X14 mm	28 bar	F3/8" - F3/8" BSP
902-0323-006	0,6 m	3/8" - 9,5X15,8 mm	28 bar	F3/8" - F3/8" BSP
902-0323-010	1,0 m	3/8" - 9,5X15,8 mm	28 bar	F3/8" - F3/8" BSP
902-0323-015	1,5 m	3/8" - 9,5X15,8 mm	28 bar	F3/8" - F3/8" BSP
902-0323-020	2,0 m	3/8" - 9,5X15,8 mm	28 bar	F3/8" - F3/8" BSP
902-0424-006	0,6 m	1/2" - 12,8X19,4 mm	28 bar	F1/2" - F1/2" BSP
902-0424-010	1,0 m	1/2" - 12,8X19,4 mm	28 bar	F1/2" - F1/2" BSP
902-0424-015	1,5 m	1/2" - 12,8X19,4 mm	28 bar	F1/2" - F1/2" BSP
902-0424-020	2,0 m	1/2" - 12,8X19,4 mm	28 bar	F1/2" - F1/2" BSP
902-0525-006	0,6 m	3/4" - 19X26 mm	21 bar	F3/4" - F3/4" BSP
902-0525-010	1,0 m	3/4" - 19X26 mm	21 bar	F3/4" - F3/4" BSP
902-0525-015	1,5 m	3/4" - 19X26 mm	21 bar	F3/4" - F3/4" BSP
902-0525-020	2,0 m	3/4" - 19X26 mm	21 bar	F3/4" - F3/4" BSP
902-0626-006	0,6 m	1" - 25,4X33 mm	20 bar	F1" - F1" BSP
902-0626-010	1,0 m	1" - 25,4X33 mm	20 bar	F1" - F1" BSP
902-0626-015	1,5 m	1" - 25,4X33 mm	20 bar	F1" - F1" BSP
902-0626-020	2,0 m	1" - 25,4X33 mm	20 bar	F1" - F1" BSP

MANGUERAS DE CONEXIÓN PARA ENROLLADORES

AGUA 150 °C 200 bar

- Mangueras de caucho sintético azul antimanchas 1SC
- Racores de acero galvanizado

Artículo	L. mang.	Ø Mang. dimensiones	Presión max.	Entrada-Salida
904-0323-006	0,6 m	3/8" - 9,5X15,6 mm	200 bar	F3/8"-F3/8" BSP
904-0323-015	1,5 m	3/8" - 9,5X15,6 mm	200 bar	F3/8"-F3/8" BSP
904-0424-006	0,6 m	1/2" - 12,8X19,1 mm	200 bar	F1/2"-F1/2" BSP
904-0424-015	1,5 m	1/2" - 12,8X19,1 mm	200 bar	F1/2"-F1/2" BSP



AGUA 150 °C 400 bar

- Mangueras de caucho sintético azul antimanchas 2SC
- Racores de acero galvanizado

Artículo	L. mang.	Ø Mang. dimensiones	Presión max.	Entrada-Salida
905-0323-006	0,6 m	3/8" - 9,5X17,0 mm	400 bar	F3/8"-F3/8" BSP
905-0323-015	1,5 m	3/8" - 9,5X17,0 mm	400 bar	F3/8"-F3/8" BSP
905-0424-006	0,6 m	1/2" - 12,8X20,4 mm	400 bar	F1/2"-F1/2" BSP
905-0424-015	1,5 m	1/2" - 12,8X20,4 mm	400 bar	F1/2"-F1/2" BSP



ACEITE Y FLUIDOS SIMILARES de 88 a 160 bar

- Mangueras de caucho sintético negro 1SC
- Racores de acero galvanizado

Artículo	L. mang.	Ø Mang. dimensiones	Presión max.	Entrada-Salida
906-0424-006	0,6 m	1/2" - 12,8X19,1 mm	160 bar	F1/2"-F1/2" BSP
906-0434-008	0,8 m	1/2" - 12,8X19,1 mm	160 bar	F90° 1/2"-F1/2" BSP
906-0424-010	1,0 m	1/2" - 12,8X19,1 mm	160 bar	F1/2"-F1/2" BSP
906-0424-015	1,5 m	1/2" - 12,8X19,1 mm	160 bar	F1/2"-F1/2" BSP
906-0424-020	2,0 m	1/2" - 12,8X19,1 mm	160 bar	F1/2"-F1/2" BSP
906-0525-006	0,6 m	3/4" - 19X26 mm	105 bar	F3/4"-F3/4" BSP
906-0535-008	0,8 m	3/4" - 19X26 mm	105 bar	F90° 3/4"-F3/4" BSP
906-0525-010	1,0 m	3/4" - 19X26 mm	105 bar	F3/4"-F3/4" BSP
906-0525-015	1,5 m	3/4" - 19X26 mm	105 bar	F3/4"-F3/4" BSP
906-0525-020	2,0 m	3/4" - 19X26 mm	105 bar	F3/4"-F3/4" BSP
906-0626-006	0,6 m	1" - 25,4X33,4 mm	88 bar	F1"-F1" BSP
906-0636-008	0,8 m	1" - 25,4X33,4 mm	88 bar	F90° 1"-F1" BSP
906-0626-010	1,0 m	1" - 25,4X33,4 mm	88 bar	F1"-F1" BSP
906-0626-015	1,5 m	1" - 25,4X33,4 mm	88 bar	F1"-F1" BSP
906-0626-020	2,0 m	1" - 25,4X33,4 mm	88 bar	F1"-F1" BSP



GRASA de 275 a 400 bar

- Mangueras de caucho sintético negro 2SC
- Racores de acero galvanizado

Artículo	L. mang.	Ø Mang. dimensiones	Presión max.	Entrada-Salida
907-0122-006	0,6 m	1/4" - 6,4X13,3 mm	400 bar	F1/4"-F1/4" BSP
907-0132-008	0,8 m	1/4" - 6,4X13,3 mm	400 bar	F90° 1/4"-F1/4" BSP
907-0122-015	1,5 m	1/4" - 6,4X13,3 mm	400 bar	F1/4"-F1/4" BSP
907-0102-015	1,5 m	1/4" - 6,4X13,3 mm	400 bar	M1/4"-F1/4" BSP
907-0122-020	2,0 m	1/4" - 6,4X13,3 mm	400 bar	F1/4"-F1/4" BSP
907-0323-006	0,6 m	3/8" - 9,5X17 mm	330 bar	F3/8"-F3/8" BSP
907-0333-008	0,8 m	3/8" - 9,5X17 mm	330 bar	F90° 3/8"-F3/8" BSP
907-0323-015	1,5 m	3/8" - 9,5X17 mm	330 bar	F3/8"-F3/8" BSP
907-0323-020	2,0 m	3/8" - 9,5X17 mm	330 bar	F3/8"-F3/8" BSP
907-0424-006	0,6 m	1/2" - 12,8X20,4 mm	275 bar	F1/2"-F1/2" BSP
907-0434-008	0,8 m	1/2" - 12,8X20,4 mm	275 bar	F90° 1/2"-F1/2" BSP
907-0424-015	1,5 m	1/2" - 12,8X20,4 mm	275 bar	F1/2"-F1/2" BSP
907-0424-020	2,0 m	1/2" - 12,8X20,4 mm	275 bar	F1/2"-F1/2" BSP



MANGUERAS DE CONEXIÓN PARA ENROLLADORES

GRASA de 165 a 215 bar

- Mangueras de caucho sintético negro 2SC
- Racores de acero galvanizado



Artículo	L. mang.	Ø Mang.dimensiones	Presión max.	Entrada-Salida
907-0525-006	0,6 m	3/4" - 19X27,5 mm	215 bar	F3/4"-F3/4" BSP
907-0535-008	0,8 m	3/4" - 19X27,5 mm	215 bar	F90°3/4"-F3/4" BSP
907-0525-015	1,5 m	3/4" - 19X27,5 mm	215 bar	F3/4"-F3/4" BSP
907-0626-006	0,6 m	1" - 25,4X35,3 mm	165 bar	F1"-F1" BSP
907-0636-008	0,8 m	1" - 25,4X35,3 mm	165 bar	F90°1"-F1" BSP
907-0626-015	1,5 m	1" - 25,4X35,3 mm	165 bar	F1"-F1" BSP

DIÉSEL 10 bar

- Mangueras de caucho antiestático negro
- Racores de acero galvanizado



Artículo	L. mang.	Ø Mang.dimensiones	Presión max.	Entrada-Salida
908-0516-020	2,0 m	3/4" - 19X27 mm	10 bar	M1"-M1" BSP
908-0616-020	2,0 m	1" - 25X35 mm	10 bar	M1"-M1" BSP

GASOLINA 16 bar

- Mangueras de caucho antiestáticos negro con espiral metálica incorporada tejidos sintéticos de alta resistencia y cordón de cobre
- Normativa de referencia: EN 1761 - EN 12115 ATEX (EX ZONE)
- Resistente al fuego según: TRbf 131/2
- Racores de acero galvanizado



Artículo	L. mang.	Ø Mang.dimensiones	Presión max.	Entrada-Salida
918-0526-006	0,6 m	3/4" - 19X27 mm	16 bar	F1"-F1" BSP
918-0526-015	1,5 m	3/4" - 19X27 mm	16 bar	F1"-F1" BSP
918-0626-006	0,6 m	1" - 25X35 mm	16 bar	F1"-F1" BSP
918-0626-015	1,5 m	1" - 25X35 mm	16 bar	F1"-F1" BSP

REFRIGERANTE - LIMPIACRISTALES - AdBlue® 20 bar

- Mangueras de caucho antiestático negro EPDM
- Racores de acero inoxidable AISI 316



Artículo	L. mang.	Ø Mang.dimensiones	Presión max.	Entrada-Salida
909-0424-006	0,6 m	1/2" - 12,8X22 mm	20 bar	F1/2"-F1/2" BSP
909-0424-010	1,0 m	1/2" - 12,8X22 mm	20 bar	F1/2"-F1/2" BSP
909-0424-015	1,5 m	1/2" - 12,8X22 mm	20 bar	F1/2"-F1/2" BSP
909-0424-020	2,0 m	1/2" - 12,8X22 mm	20 bar	F1/2"-F1/2" BSP
909-0525-006	0,6 m	3/4" - 19X29 mm	20 bar	F3/4"-F3/4" BSP
909-0525-010	1,0 m	3/4" - 19X29 mm	20 bar	F3/4"-F3/4" BSP
909-0525-015	1,5 m	3/4" - 19X29 mm	20 bar	F3/4"-F3/4" BSP

ALIMENTICIOS 120 °C 15 bar

- Manguera de caucho capa inferior blanca EPDM funda azul
- Regulaciones: DM 21/3/73 e 18/6/79 + FOOD QUALITY F.D.A.
- Racores de acero inoxidable AISI 316



Artículo	L. mang.	Ø Mang.dimensiones	Presión max.	Entrada-Salida
913-0424-006	0,6 m	1/2" - 12,8X22 mm	15 bar	F1/2"-F1/2" BSP
913-0424-015	1,5 m	1/2" - 12,8X22 mm	15 bar	F1/2"-F1/2" BSP
913-0525-006	0,6 m	3/4" - 19X29 mm	15 bar	F3/4"-F3/4" BSP
913-0525-015	1,5 m	3/4" - 19X29 mm	15 bar	F3/4"-F3/4" BSP

MANGUERAS SUMINISTRADAS CON LOS ENROLLADORES

AIRE-AGUA 20 bar

- Mangueras de poliuretano azul a base de éter
- Racores de latón niquelado - acero galvanizado

Artículo	L mang.	Ø Mang. dimensiones	Presión max.	Entrada-Salida
901-0102-120	12 m	1/4" - 6X10 mm	20 bar	F1/4"G - M1/4"G
901-0202-090	9 m	5/16" - 8X12 mm	20 bar	F1/4"G - M1/4"G
901-0212-110	11 m	5/16" - 8X12 mm	20 bar	M3/8"G - M1/4"G gjr.
901-0202-120	12 m	5/16" - 8X12 mm	20 bar	F3/8"G - M1/4"G gjr.
901-0202-150	15 m	5/16" - 8X12 mm	20 bar	F1/4"G - M1/4"G
901-0202-200	20 m	5/16" - 8X12 mm	20 bar	F3/8"G - M1/4"G gjr.
901-0303-100	10 m	3/8" - 10X14 mm	20 bar	F3/8"-M3/8" BSP
901-0303-150	15 m	3/8" - 10X14 mm	20 bar	F3/8"-M3/8" BSP
901-0303-200	20 m	3/8" - 10X14 mm	20 bar	F3/8"-M3/8" BSP
901-0404-100	10 m	1/2" - 13X19 mm	20 bar	F1/2"-M1/2" BSP
901-0404-150	15 m	1/2" - 13X19 mm	20 bar	F1/2"-M1/2" BSP
901-0404-180	18 m	1/2" - 13X19 mm	20 bar	F1/2"-M1/2" BSP
901-0404-200	20 m	1/2" - 13X19 mm	20 bar	F1/2"-M1/2" BSP
901-0404-250	25 m	1/2" - 13X19 mm	20 bar	F1/2"-M1/2" BSP



AIRE-AGUA de 20 a 28 bar

- Mangueras de caucho sintético negro R6
- Racores de acero galvanizado

Artículo	L mang.	Ø Mang. dimensiones	Presión max.	Entrada-Salida
902-0203-120	12 m	5/16" - 7,9X14,3 mm	28 bar	F3/8"-M1/4" BSP
902-0203-180	18 m	5/16" - 7,9X14,3 mm	28 bar	F3/8"-M1/4" BSP
902-0303-100	10 m	3/8" - 9,5X16 mm	28 bar	F3/8"-M3/8" BSP
902-0303-150	15 m	3/8" - 9,5X16 mm	28 bar	F3/8"-M3/8" BSP
902-0303-180	18 m	3/8" - 9,5X16 mm	28 bar	F3/8"-M3/8" BSP
902-0303-200	20 m	3/8" - 9,5X16 mm	28 bar	F3/8"-M3/8" BSP
902-0404-100	10 m	1/2" - 12,7X19 mm	28 bar	F1/2"-M1/2" BSP
902-0404-150	15 m	1/2" - 12,7X19 mm	28 bar	F1/2"-M1/2" BSP
902-0404-180	18 m	1/2" - 12,7X19 mm	28 bar	F1/2"-M1/2" BSP
902-0404-200	20 m	1/2" - 12,7X19 mm	28 bar	F1/2"-M1/2" BSP
902-0404-250	25 m	1/2" - 12,7X19 mm	28 bar	F1/2"-M1/2" BSP
902-0404-300	30 m	1/2" - 12,7X19 mm	28 bar	F1/2"-M1/2" BSP
902-0404-400	40 m	1/2" - 12,7X19 mm	28 bar	F1/2"-M1/2" BSP
902-0404-500	50 m	1/2" - 12,7X19 mm	28 bar	F1/2"-M1/2" BSP
902-0505-150	15 m	3/4" - 19X25,8 mm	21 bar	F3/4"-M3/4" BSP
902-0505-200	20 m	3/4" - 19X25,8 mm	21 bar	F3/4"-M3/4" BSP
902-0505-300	30 m	3/4" - 19X25,8 mm	21 bar	F3/4"-M3/4" BSP
902-0505-400	40 m	3/4" - 19X25,8 mm	21 bar	F3/4"-M3/4" BSP
902-0606-150	15 m	1" - 25,4X33,2 mm	20 bar	F1"-M1" BSP
902-0606-200	20 m	1" - 25,4X33,2 mm	20 bar	F1"G-M1" BSP
902-0606-300	30 m	1" - 25,4X33,2 mm	20 bar	F1"-M1" BSP
902-0708-150	15 m	1.1/4" - 32X44 mm	20 bar	F1.1/2"-M1.1/2" BSP
902-0708-200	20 m	1.1/4" - 38X50 mm	20 bar	F1.1/2"-M1.1/2" BSP
902-0708-300	30 m	1.1/4" - 38X50 mm	20 bar	F1.1/2"-M1.1/2" BSP



AIRE-AGUA de 20 a 28 bar

- Mangueras de caucho sintético negro R6
- Racores de acero galvanizado



Artículo	L. mang.	Ø Mang. dimensiones	Presión max.	Entrada-Salida
902-0808-150	15 m	1.1/2"- 38X50 mm	20 bar	F1.1/2"-M1.1/2"BSP
902-0808-200	20 m	1.1/2"- 38X50 mm	20 bar	F1.1/2"-M1.1/2" BSP
902-0808-300	30 m	1.1/2"- 38X50 mm	20 bar	F1.1/2"-M1.1/2" BSP
902-0909-150	15 m	2"- 51X66 mm	20 bar	F2"-M2"BSP
902-0909-200	20 m	2"- 51X66 mm	20 bar	F2"-M2" BSP
902-0909-300	30 m	2"- 51X66 mm	20 bar	F2"-M2" BSP

AGUA 150 ° C 200 bar

- Mangueras de caucho sintético azul antimanchas 1SC
- Racores de acero galvanizado
- Empuñadura de caucho azul



Artículo	L. mang.	Ø Mang. dimensiones	Presión max.	Entrada-Salida
904-0223-100	10 m	5/16"- 7,9X13,5 mm	200 bar	F3/8"-F3/8" BSP
904-0223-150	15 m	5/16"- 7,9X13,5 mm	200 bar	F3/8"-F3/8" BSP
904-0223-200	20 m	5/16"- 7,9X13,5 mm	200 bar	F3/8"-F3/8" BSP
904-0323-100	10 m	3/8"- 9,5X15,6 mm	200 bar	F3/8"-F3/8" BSP
904-0323-150	15 m	3/8"- 9,5X15,6 mm	200 bar	F3/8"-F3/8" BSP
904-0323-180	18 m	3/8"- 9,5X15,6 mm	200 bar	F3/8"-F3/8" BSP
904-0323-200	20 m	3/8"- 9,5X15,6 mm	200 bar	F3/8"-F3/8" BSP
904-0323-250	25 m	3/8"- 9,5X15,6 mm	200 bar	F3/8"-F3/8" BSP
904-0323-300	30 m	3/8"- 9,5X15,6 mm	200 bar	F3/8"-F3/8" BSP
904-0323-400	40 m	3/8"- 9,5X15,6 mm	200 bar	F3/8"-F3/8" BSP
904-0323-500	50 m	3/8"- 9,5X15,6 mm	200 bar	F3/8"-F3/8" BSP
904-0424-100	10 m	1/2"- 12,8X19,1 mm	200 bar	F1/2"-F1/2" BSP
904-0424-150	15 m	1/2"- 12,8X19,1 mm	200 bar	F1/2"-F1/2" BSP
904-0424-200	20 m	1/2"- 12,8X19,1 mm	200 bar	F1/2"-F1/2" BSP
904-0424-250	25 m	1/2"- 12,8X19,1 mm	200 bar	F1/2"-F1/2" BSP
904-0424-300	30 m	1/2"- 12,8X19,1 mm	200 bar	F1/2"-F1/2" BSP
904-0424-400	40 m	1/2"- 12,8X19,1 mm	200 bar	F1/2"-F1/2" BSP

AGUA 150 ° C 400 bar

- Mangueras de caucho sintético azul antimanchas 2SC
- Racores de galvanizado
- Empuñadura de caucho azul



Artículo	L. mang.	Ø Mang. dimensiones	Presión max.	Entrada-Salida
905-0223-100	10 m	5/16"- 7,9X15 mm	400 bar	F3/8"-F3/8" BSP
905-0223-150	15 m	5/16"- 7,9X15 mm	400 bar	F3/8"-F3/8" BSP
905-0223-200	20 m	5/16"- 7,9X15 mm	400 bar	F3/8"-F3/8" BSP
905-0323-100	10 m	3/8"- 9,5X17 mm	400 bar	F3/8"-F3/8" BSP
905-0323-150	15 m	3/8"- 9,5X17 mm	400 bar	F3/8"-F3/8" BSP
905-0323-180	18 m	3/8"- 9,5X17 mm	400 bar	F3/8"-F3/8" BSP
905-0323-200	20 m	3/8"- 9,5X17 mm	400 bar	F3/8"-F3/8" BSP
905-0323-250	25 m	3/8"- 9,5X17 mm	400 bar	F3/8"-F3/8" BSP
905-0323-300	30 m	3/8"- 9,5X17 mm	400 bar	F3/8"-F3/8" BSP
905-0323-400	40 m	3/8"- 9,5X17 mm	400 bar	F3/8"-F3/8" BSP
905-0323-500	50 m	3/8"- 9,5X17 mm	400 bar	F3/8"-F3/8" BSP

MANGUERAS SUMINISTRADAS CON LOS ENROLLADORES

AGUA 150 °C 400 bar

- Mangueras de caucho sintético azul antimanchas 2SC
- Racores de acero galvanizado
- Empuñadura de caucho azul

Artículo	L. mang.	Ø Mang. dimensiones	Presión max.	Entrada-Salida
905-0424-100	10 m	1/2"- 12,8X20,4 mm	400 bar	F1/2"-F1/2" BSP
905-0424-150	15 m	1/2"- 12,8X20,4 mm	400 bar	F1/2"-F1/2" BSP
905-0424-200	20 m	1/2"- 12,8X20,4 mm	400 bar	F1/2"-F1/2" BSP
905-0424-250	25 m	1/2"- 12,8X20,4 mm	400 bar	F1/2"-F1/2" BSP
905-0424-300	30 m	1/2"- 12,8X20,4 mm	400 bar	F1/2"-F1/2" BSP
905-0424-400	40 m	1/2"- 12,8X20,4 mm	400 bar	F1/2"-F1/2" BSP



ACEITE Y FLUIDOS SIMILARES de 40 a 180 bar

- Mangueras de caucho sintético negro 1SC
- Racores de acero galvanizado

Artículo	L. mang.	Ø Mang. dimensiones	Presión max.	Entrada-Salida
906-0304-100	10 m	3/8"- 9,5X15,6 mm	180 bar	F1/2"-M1/2" BSP
906-0304-150	15 m	3/8"- 9,5X15,6 mm	180 bar	F1/2"-M1/2" BSP
906-0304-180	18 m	3/8"- 9,5X15,6 mm	180 bar	F1/2"-M1/2" BSP
906-0404-100	10 m	1/2"- 12,8X19,1 mm	160 bar	F1/2"-M1/2" BSP
906-0404-150	15 m	1/2"- 12,8X19,1 mm	160 bar	F1/2"-M1/2" BSP
906-0404-180	18 m	1/2"- 12,8X19,1 mm	160 bar	F1/2"-M1/2" BSP
906-0404-200	20 m	1/2"- 12,8X19,1 mm	160 bar	F1/2"-M1/2" BSP
906-0404-250	25 m	1/2"- 12,8X19,1 mm	160 bar	F1/2"-M1/2" BSP
906-0404-300	30 m	1/2"- 12,8X19,1 mm	160 bar	F1/2"-M1/2" BSP
906-0404-400	40 m	1/2"- 12,8X19,1 mm	160 bar	F1/2"-M1/2" BSP
906-0404-500	50 m	1/2"- 12,8X19,1 mm	160 bar	F1/2"-M1/2" BSP
906-0505-150	15 m	3/4"- 19X26 mm	105 bar	F3/4"-M3/4" BSP
906-0505-200	20 m	3/4"- 19X26 mm	105 bar	F3/4"-M3/4" BSP
906-0505-250	25 m	3/4"- 19X26 mm	105 bar	F3/4"-M3/4" BSP
906-0505-300	30 m	3/4"- 19X26 mm	105 bar	F3/4"-M3/4" BSP
906-0505-400	40 m	3/4"- 19X26 mm	105 bar	F3/4"-M3/4" BSP
906-0606-150	15 m	1"- 25,4X33,4 mm	88 bar	F1"-M1" BSP
906-0606-200	20 m	1"- 25,4X33,4 mm	88 bar	F1"-M1" BSP
906-0606-300	30 m	1"- 25,4X33,4 mm	88 bar	F1"-M1" BSP
906-0708-150	15 m	1.1/4"- 31,8X41 mm	63 bar	F1.1/2"-M1.1/2" BSP
906-0708-200	20 m	1.1/4"- 31,8X41 mm	63 bar	F1.1/2"-M1.1/2" BSP
906-0708-300	30 m	1.1/4"- 31,8X41 mm	63 bar	F1.1/2"-M1.1/2" BSP
906-0808-150	15 m	1.1/2"- 38X47,5 mm	50 bar	F1.1/2"-M1.1/2" BSP
906-0808-200	20 m	1.1/2"- 38X47,5 mm	50 bar	F1.1/2"-M1.1/2" BSP
906-0808-300	30 m	1.1/2"- 38X47,5 mm	50 bar	F1.1/2"-M1.1/2" BSP
906-0909-150	15 m	2"- 50,8X60,5 mm	40 bar	F2"-M2" BSP
906-0909-200	20 m	2"- 50,8X60,5 mm	40 bar	F2"-M2" BSP
906-0909-300	30 m	2"- 50,8X60,5 mm	40 bar	F2"-M2" BSP



GRASA de 165 a 400 bar

- Mangueras de caucho sintético negro 2SC
- Racores de acero galvanizado



Artículo	L. mang.	Ø Mang. dimensiones	Presión max.	Entrada-Salida
907-0102-100	10 m	1/4"- 6,4X13,3 mm	400 bar	M1/4"-M1/4" BSP
907-0102-150	15 m	1/4"- 6,4X13,3 mm	400 bar	M1/4"-M1/4" BSP
907-0102-180	18 m	1/4"- 6,4X13,3 mm	400 bar	M1/4"-M1/4" BSP
907-0303-100	10 m	3/8"- 9,5X17 mm	330 bar	M3/8"-M3/8" BSP
907-0303-150	15 m	3/8"- 9,5X17 mm	330 bar	M3/8"-M3/8" BSP
907-0303-200	20 m	3/8"- 9,5X17 mm	330 bar	M3/8"-M3/8" BSP
907-0303-250	25 m	3/8"- 9,5X17 mm	330 bar	M3/8"-M3/8" BSP
907-0303-300	30 m	3/8"- 9,5X17 mm	330 bar	M3/8"-M3/8" BSP
907-0404-100	10 m	1/2"- 12,8X20,4 mm	275 bar	M1/2"-M1/2" BSP
907-0404-150	15 m	1/2"- 12,8X20,4 mm	275 bar	M1/2"-M1/2" BSP
907-0404-200	20 m	1/2"- 12,8X20,4 mm	275 bar	M1/2"-M1/2" BSP
907-0404-250	25 m	1/2"- 12,8X20,4 mm	275 bar	M1/2"-M1/2" BSP
907-0404-300	30 m	1/2"- 12,8X20,4 mm	275 bar	M1/2"-M1/2" BSP
907-0505-150	15 m	3/4"- 19X27,5 mm	215 bar	M3/4"-F3/4" BSP
907-0505-200	20 m	3/4"- 19X27,5 mm	215 bar	M3/4"-F3/4" BSP
907-0505-300	30 m	3/4"- 19X27,5 mm	215 bar	M3/4"-F3/4" BSP
907-0606-150	15 m	1"- 25,4X35,3 mm	165 bar	M1"-F1" BSP
907-0606-200	20 m	1"- 25,4X35,3 mm	165 bar	M1"-F1" BSP
907-0606-300	30 m	1"- 25,4X35,3 mm	165 bar	M1"-F1" BSP

REFRIGERANTE - LIMPIACRISTALES - AdBlue® 20 bar

- Mangueras de caucho antiestático negro EPDM
- Racores de acero inoxidable AISI 316



Artículo	L. mang.	Ø Mang. dimensiones	Presión max.	Entrada-Salida
909-0404-100	10 m	1/2"- 12,8X22 mm	20 bar	F1/2"-M1/2" BSP
909-0404-150	15 m	1/2"- 12,8X22 mm	20 bar	F1/2"-M1/2" BSP
909-0404-200	20 m	1/2"- 12,8X22 mm	20 bar	F1/2"-M1/2" BSP
909-0404-250	25 m	1/2"- 12,8X22 mm	20 bar	F1/2"-M1/2" BSP
909-0505-100	10 m	3/4"-19X29 mm	20 bar	F3/4"-M3/4" BSP
909-0505-150	15 m	3/4"-19X29 mm	20 bar	F3/4"-M3/4" BSP
909-0505-200	20 m	3/4"-19X29 mm	20 bar	F3/4"-M3/4" BSP

MANGUERAS SUMINISTRADAS CON LOS ENROLLADORES

DIÉSEL 10 bar

- Mangueras de caucho antiestático negro
- Racores de acero galvanizado

Artículo	L. mang.	Ø Mang dimensiones	Presión max.	Entrada-Salida
908-0506-080	8 m	3/4" - 19X27 mm	10 bar	F3/4"-M1" BSP
908-0506-100	10 m	3/4" - 19X27 mm	10 bar	F1"-M1" BSP
908-0506-150	15 m	3/4" - 19X27 mm	10 bar	F1"-M1" BSP
908-0506-200	20 m	3/4" - 19X27 mm	10 bar	F1"-M1" BSP
908-0506-300	30 m	3/4" - 19X27 mm	10 bar	F1"-M1" BSP
908-0506-400	40 m	3/4" - 19X27 mm	10 bar	F1"-M1" BSP
908-0606-100	10 m	1" - 25X35 mm	10 bar	F1"-M1" BSP
908-0606-150	15 m	1" - 25X35 mm	10 bar	F1"-M1" BSP
908-0606-200	20 m	1" - 25X35 mm	10 bar	F1"-M1" BSP
908-0606-300	30 m	1" - 25X35 mm	10 bar	F1"-M1" BSP
908-0808-150	15 m	1.1/2" - 38X49 mm	10 bar	F1.1/2"-M1.1/2" BSP



GASOLINA 16 bar

- Mangueras de caucho antiestáticos negro con espiral metálica incorporada tejidos sintéticos de alta resistencia y cordón de cobre
- Normativa de referencia: EN 1761 - EN 12115 ATEX (EX ZONE)
- Resistente al fuego según: TRbf 131/2
- Racores de acero galvanizado

Artículo	L. mang.	Ø Mang dimensiones	Presión max.	Entrada-Salida
918-0506-100	10 m	3/4" - 19X31 mm	16 bar	F1"-M1" BSP
918-0506-150	15 m	3/4" - 19X31 mm	16 bar	F1"-M1" BSP
918-0506-200	20 m	3/4" - 19X31 mm	16 bar	F1"-M1" BSP
918-0506-300	30 m	3/4" - 19X31 mm	16 bar	F1"-M1" BSP
918-0606-100	10 m	1" - 25X37 mm	16 bar	F1"-M1" BSP
918-0606-150	15 m	1" - 25X37 mm	16 bar	F1"-M1" BSP
918-0606-200	20 m	1" - 25X37 mm	16 bar	F1"-M1" BSP
918-0606-300	30 m	1" - 25X37 mm	16 bar	F1"-M1" BSP



ALIMENTICIOS 120 °C 15 bar

- Manguera de caucho capa inferior blanca EPDM funda azul
- Regulaciones: DM 21/3/73 e 18/6/79 + FOOD QUALITY F.D.A.
- Racores de acero inoxidable AISI 316

Artículo	L. mang.	Ø Mang dimensiones	Presión max.	Entrada-Salida
913-0404-100	10 m	1/2" - 12,8X22 mm	15 bar	F1/2"-M1/2" BSP
913-0404-150	15 m	1/2" - 12,8X22 mm	15 bar	F1/2"-M1/2" BSP
913-0404-200	20 m	1/2" - 12,8X22 mm	15 bar	F1/2"-M1/2" BSP
913-0404-250	25 m	1/2" - 12,8X22 mm	15 bar	F1/2"-M1/2" BSP
913-0404-300	30 m	1/2" - 12,8X22 mm	15 bar	F1/2"-M1/2" BSP
913-0505-150	15 m	3/4" - 19X29 mm	15 bar	F3/4"-M3/4" BSP
913-0505-200	20 m	3/4" - 19X29 mm	15 bar	F3/4"-M3/4" BSP





ES. La seguridad en los entornos-explosivos

La normativa ATEX se ha convertido en un requisito obligatorio en la CEE a partir del 1 de julio 2003 para todos los equipos, eléctricos y mecánicos, que deben ser utilizados en áreas peligrosas. Hay atmosferas potencialmente explosivas donde hay riesgo de explosión debida a mezclas de gas/aire, vapor/aire, polvo/aire u otras combinaciones inflamables, típicas de los vapores de gasolina. Si el equipo eléctrico o mecánico se utiliza en áreas con atmosferas explosivas, debe ser diseñado y construido para no crear/eliminar las fuentes detonadoras como chispas, superficies calientes o electricidad estática, o sea todas fuentes de combustión que pueden encender estas mezclas. Las áreas de riesgo para entornos con presencia de gas y vapores inflamables pueden ser ZONA 0 (el riesgo de explosión es continuo), ZONA 1 (el riesgo de explosión es probable), ZONA 2 (riesgo de explosión improbable y si hay posibilidad de explosión persiste solo para un periodo breve).

Clave de codificación ATEX de los productos Meclube – Tipo de atmosfera “GAS”

		II	2	G	Ex	h	IIB	$T_4 \leq T 135^{\circ}\text{C}$	Gb	X
1	2	3	4	5	6	7	8	9	10	11

- 1= Marca CE
- 2= Marca Ex (marca específica de protección contra las explosiones)
- 3= Grupo de pertenencia del equipo: II = otros lugares, no mina (gas y polvo)
- 4= Nivel de protección elevado, presencia de probable atmosfera explosiva – utilizable en ZONA 1
- 5= Tipo de atmosfera – Gas – utilizable en ZONA 1
- 6= Marca para normativas Ex (norma de la serie EN 60079 – DIN EN ISO 80079)
- 7= Marca general, equipos mecánicos, no eléctricos
- 8= Gas típico etileno
- 9= Clase de temperatura (Gas), máxima temperatura superficial $\leq 135^{\circ}\text{C}$
- 10= Nivel de protección del equipo utilizable en “Grupo II” – nivel de protección elevado
- 11= Referirse al manual de instrucciones para notas adicionales importantes – gama de temperaturas ambiente

Clave de codificación ATEX de los productos Meclube – Tipo de atmosfera “Polvos”

		II	2	D	Ex	h	III C	$T_4 \leq T 135^{\circ}\text{C}$	Db
1	2	3	4	5	6	7	8	9	10

- 1= Marca CE
- 2= Marca Ex (marca específica de protección contra las explosiones)
- 3= Grupo de pertenencia del equipo: II = otros lugares, no mina (gas y polvo)
- 4= Nivel de protección elevado, presencia de probable atmosfera explosiva – utilizable en ZONA 21
- 5= Tipo de atmosfera – Polvos – utilizable en ZONA 21
- 6= Marca para normativas Ex (norma de la serie EN 60079 – DIN EN ISO 80079)
- 7= Marca general, equipos mecánicos, no eléctricos
- 8= Partículas combustibles, polvo conductor y no conductor.
- 9= Clase de temperatura (Gas), máxima temperatura superficial $\leq 135^{\circ}\text{C}$
- 10= Nivel de protección del equipo utilizable en “Grupo III” – nivel de protección elevado

CONDICIONES GENERALES DE VENTA

En el momento del pedido, por favor de utilizar las referencias MECLUBE indicadas en el catálogo.

No se aceptarán quejas después de 8 (ocho) días a partir de la recepción del pedido.

Después dicho plazo la mercancía se considerará tácitamente aceptada.

La mercancía viaja a riesgo del cliente, incluso con entrega según el Incoterms DAP.

Excepto en caso de acuerdo expreso, todos los precios son EX WORKS (franco fábrica vendedor).

En caso de demora en el pago, por cualquier motivo, incluyendo la falta de recepción de los avisos de vencimiento, el comprador deberá pagar a la empresa vendedora los intereses anuales vigentes en el momento de la venta indicados en la factura.

De requerirse la sustitución de material defectuoso, este será aceptado solamente si el material se envía a la empresa "MECLUBE" a portes pagados y previa autorización.

La empresa "MECLUBE" no se asume ninguna responsabilidad por una eventual falta de materiales o daños en los bultos causados por envío realizados mediante Correo o Ferrocarriles del Estado.

Para cualquier controversia, será competente solo el Tribunal de Mantua (Italia).

Las especificaciones, dimensiones y características indicadas en este catálogo no son vinculantes y, debido a las continuas mejoras técnicas realizadas a los equipos y accesorios, pueden sufrir modificaciones sin aviso previo.

EDICIÓN 15/05/2023

Foto F.lli ZAMBRONI

MADE IN ITALY



MECLUBE srl

Strada Pavesa, 13 - Loc. Bondeno
46023- Gonzaga (MN) - ITALIA
Tel. +39 0376 595006 - +39 0376 595035
Fax +39 0376 54144
info@meclube.com

www.meclube.com